

RUPES®

Via Marconi, 3/A - Loc. Vermezzo
20071 VERMEZZO CON ZELO (MI) - Italy
Tel. +39 02 946941 - Fax +39 02 94941040
e-mail: info_rupes@rupes.it - web: www.rupes.com



LH16ES - LH18ENS - LH22N - LH22EN

IT	Lucidatrici	ISTRUZIONI ORIGINALI PER L'USO	4
EN	Polishers	ORIGINAL OPERATING INSTRUCTIONS.....	7
FR	Lustreuse	TRADUCTION DES INSTRUCTIONS DE FONCTIONNEMENT ORIGINALES.....	10
DE	Poliermaschine	ÜBERSETZUNG DES ORIGINALBETRIEBSANLEITUNG	13
ES	Pulidoras	TRADUCCIÓN DEL MANUAL DE INSTRUCCIONES ORIGINAL	16
PT	Máquina de polir	TRADUÇÃO DAS INSTRUÇÕES DE OPERAÇÃO ORIGINAIS.....	19
NL	Haakse polijstmachine	VERTALING VAN ORIGINELE GEBRUIKSAANWIJZING	22
FI	Kiillotuskone	ALKUPERÄISTEN KÄYTTÖOHJEIDEN KÄÄNNÖS	25
DA	Polermaskine	OVERSÆTTELSE AF ORIGINAL BETJENINGSINSTRUKTIONER	28
SV	Polermaskin	ÖVERSÄTTNING AV ORIGINAL DRIFTSINSTRUKTIONER	31
RU	Полировальная машина	ПЕРЕВОД ОРИГИНАЛЬНОЙ ИНСТРУКЦИИ ПО ЭКСПЛУАТАЦИИ	34
PL	Polerka kątowa	TŁUMACZENIE ORYGINALNYCH INSTRUKCJI OBSŁUGI	37
EL	Στιλβωτικό μηχάνημα	ΜΕΤΑΦΡΑΣΗ ΠΡΩΤΟΤΥΠΩΝ ΟΔΗΓΙΩΝ ΛΕΙΤΟΥΡΓΙΑΣ	40
BG	Машина за полиране	ПРЕВОД НА ОРИГИНАЛНИ ИНСТРУКЦИИ ЗА ЕКСПЛОАТАЦИЯ	43
CS	Leštička	PŘEKLAD ORIGINÁLNÍHO NÁVODU K OBSLUZE	46
ET	Poleerija	ORIGINAALKASUTUSJUHENDI TÕLGE.....	49
HI	पॉलिशर	इस्तेमाल के लिए मूल निर्देशों का अनुवाद	52
HU	Csiszoló	AZ EREDETI HASZNÁLATI UTASÍTÁS FORDÍTÁSA	55
LV	Pulētājs	ORIGINĀLĀS LIETOŠANAS INSTRUKCIJAS TULKUJUMS	58
LT	Poliruoklis	ORIGINALŲ NAUDOJIMO INSTRUKCIJŲ VERTIMAS	61
RO	Mașină de lustruit	TRADUCEREA INSTRUCȚIUNILOR ORIGINALE DE OPERARE.....	64
SL	Stroj za poliranje	PREVOD IZVRNIH NAVODIL ZA DELOVANJE	67
SK	Uhlový leštič	PREKLAD ORIGINÁLNEHO NÁVODU NA OBSLUHU	70
TR	Cila Makinesi	ORIJINAL KULLANIM TALİMATLARININ TERCÜMESİ	73
AR	جهاز للصلق	ترجمة تعليمات التشغيل الأصلية	76
ZH	抛光机	操作说明书原件翻译	79

LH 16ES

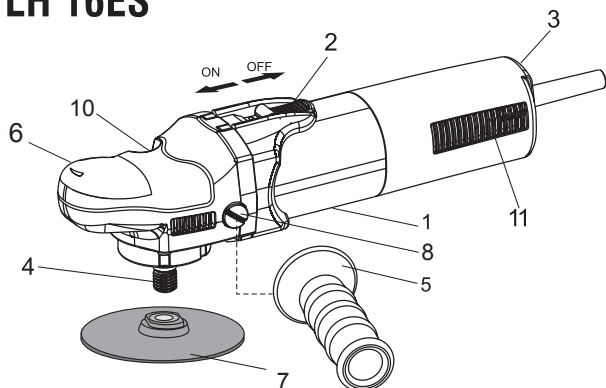

LH 18ENS

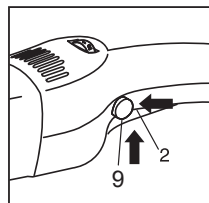
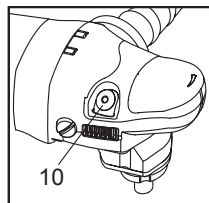
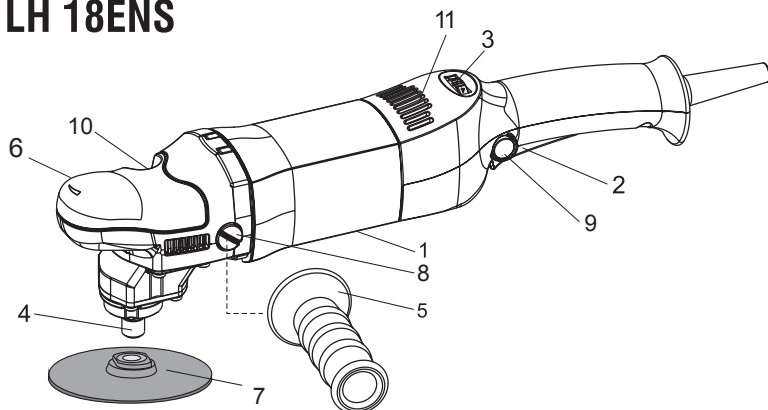

LH 22N - LH 22EN

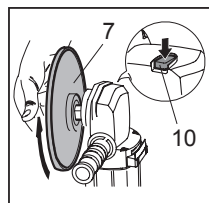
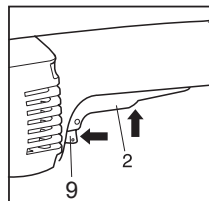
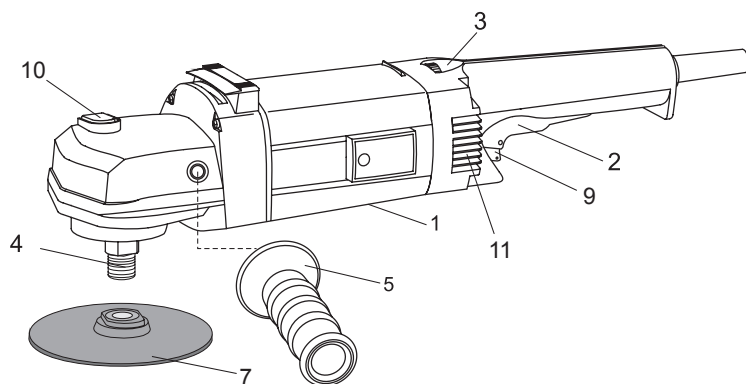

SIMBOLI GRAFICI

	Attenzione pericolo/avvertenze	ISO7010 - W001
	Leggere le istruzioni	ISO7010 - M002
	Indossare gli occhiali protettivi	ISO7010 - M004
	Indossare le protezioni acustiche	ISO7010 - M003
	Indossare una maschera	ISO7010 - M016
	Indossare guanti protettivi	ISO7010 - M009
	Marcatura di conformità CE	
	Marcatura EurAsian	
	Marchio C-Tick	
	Smaltimento dell'apparecchio dismesso	
	Classe di isolamento II	
	Freccia	Agire nella direzione indicata dal senso della freccia

DATI TECNICI

MODELLO		LH16ES	LH18ENS	LH22N	LH22EN
CLASSE DI ISOLAMENTO		/ II	/ II	/ II	/ II
POTENZA	W	900	1100	1020	1020
n Giri nominali	/min	700 - 1.700	750 ÷ 1.850	2.000	900 ÷ 2.000
REGOLAZIONE ELETTRONICA DELLA VELOCITÀ		SI	SI	SI	SI
DIAMETRO MAX DEL PORTATAMPONE O DEL TAMPONE		178	200	200	200
FILETTATURA DELL'ALBERO MANDRINO		M14	M14	M14	M14
Massa in funzione della EPTA-Procedure 01/2003	Kg	2,0	2,2	3,4	3,4

I valori indicati sono riferiti ad una tensione nominale di 230V/50Hz. In caso di tensioni o frequenze d'alimentazione differenti, i valori possono variare. Riferirsi all'etichetta dati tecnici per conoscere i valori di targa dell'utensile

AVVERTENZE GENERALI

Le istruzioni per la sicurezza e la prevenzione degli infortuni sono riportate nel fascicolo "INDICAZIONI PER LA SICUREZZA" che costituisce parte integrante della presente documentazione.

Il presente manuale d'istruzioni per l'uso riporta solamente le informazioni aggiuntive strettamente correlate all'uso specifico della macchina.

UTILIZZO CONFORME AGLI SCOPI PREVISTI

Questo utensile è destinato a funzionare come lucidatrice. Leggere tutti gli avvertimenti di sicurezza, le istruzioni, le illustrazioni e le specifiche forniti con questo utensile. Il mancato rispetto di tutte le istruzioni sotto riportate può causare un incidente grave.

Le operazioni di molatura, levigatura, spazzolatura metallica o di taglio non sono previste con questo utensile. Le operazioni per le quali non è previsto l'utensile possono provocare un pericolo e causare danni alle persone. Non utilizzare accessori non specificatamente realizzati dal produttore di utensile e da lui consigliati. Il semplice fatto che l'accessorio possa essere fissato al vostro utensile non garantisce un funzionamento in tutta sicurezza. La velocità nominale dell'accessorio deve essere almeno pari alla velocità massima indicata sull'utensile. Gli accessori fatti funzionare a una velocità superiore a quella nominale possono rompersi ed essere proiettati in aria.

Il diametro esterno e lo spessore del vostro accessorio devono essere adatti alle caratteristiche di capacità del vostro

utensile. Gli accessori che hanno dimensione non corrette possono non essere protetti o controllati adeguatamente. La conformazione degli accessori deve adattarsi correttamente al mandrino dell'utensile. Gli accessori dotati di fori dell'albero che non corrispondono agli elementi di montaggio sull'utensile non rimarranno in equilibrio, vibreranno eccessivamente e potranno provocare una perdita di controllo. Non usare un accessorio danneggiato. Se l'utensile o l'accessorio ha subito una caduta, esaminare i danni eventuali o installare un accessorio non danneggiato. Dopo aver esaminato e installato un accessorio, mettetevi, insieme alle persone presenti, a distanza dal piano dell'accessorio rotante e fate funzionare l'utensile alla velocità massima a vuoto per un minuto. Gli accessori danneggiati si romperanno in genere in questo periodo di prova. Indossare un'attrezzatura di protezione individuale. A seconda dell'applicazione, utilizzare uno schermo per il viso, una maschera o degli occhiali di sicurezza. A seconda del caso, indossare una maschera antipolvere, delle protezioni auditive, dei guanti e un grembiule in grado di fermare i piccoli frammenti abrasivi del pezzo in lavorazione. La protezione oculare deve essere in grado di arrestare i detriti volanti prodotti dalle diverse operazioni. La maschera antipolvere o il respiratore deve essere capace di filtrare le particelle prodotte dal vostro lavoro. L'esposizione prolungata ai rumori di intensità elevata può provocare una perdita di udito. Mantenere le persone presenti a una distanza di sicurezza rispetto alla zona di lavoro. Chiunque entri nella zona di lavoro deve indossare un'attrezzatura di protezione individuale. Dei frammenti del

pezzo in lavorazione oppure accessori rotti possono volare via e causare delle lesioni nelle immediate vicinanze della zona di lavoro. **Tenere l'utensile unicamente per le superfici di presa isolanti, mentre si effettuano le operazioni in cui l'accessorio di taglio può essere in contatto con dei cavi nascosti oppure con il suo stesso cavo.** Il contatto tra l'accessorio di taglio con un cavo "in tensione" può ugualmente mettere "in tensione" le parti metalliche esposte dell'utensile elettrico e far prendere una scossa elettrica all'operatore. **Posizionare il cavo lontano dall'accessorio di rotazione.** Se perdetevi il controllo, il cavo può essere tagliato oppure attorcigliarsi e la vostra mano oppure il braccio può essere tirato nell'accessorio di rotazione. **Non riporre mai l'utensile elettrico prima che l'accessorio non si sia fermato completamente.** L'accessorio di rotazione può fare presa sulla superficie e metterel'utensile elettrico fuori del vostro controllo. **Non fare funzionare l'utensile elettrico mentre lo si porta a fianco.** Un contatto accidentale con l'accessorio di rotazione potrebbe far impigliare i vostri vestiti e attirare l'accessorio addosso a voi.

Pulire con regolarità le aperture di ventilazione dell'utensile elettrico. Il ventilatore del motore attirerà la polvere all'interno dell'alloggiamento e un accumulio eccessivo di polvere di metallo può provocare dei pericoli elettrici. **Non far funzionare l'utensile elettrico in prossimità di materiali infiammabili.** Le scintille potrebbero infiammare questi materiali. **Non utilizzare degli accessori che hanno bisogno di refrigeranti liquidi.** L'utilizzo di acqua o di altri refrigeranti liquidi può provocare un'elettrocuzione o una scossa elettrica.

AVVERTENZE DI SICUREZZA SPECIFICHE

Non permettere ad alcuna parte allentata della cuffia dell'accessorio di lucidatura ne alle stringhe di fissaggio di girare liberamente.

Mettere in sicurezza o tagliare ogni fili di fissaggio allentato. I fili di fissaggio allentati e in rotazione possono attorcigliarsi sulle vostre dita oppure impigliarsi sul pezzo in lavorazione.

MESSA IN FUNZIONE



ATTENZIONE Osservare la tensione di rete! La tensione della rete deve corrispondere a quella indicata sulla targhetta dell'elettrotensile.



PERICOLO Prima di qualunque intervento sull'elettrotensile estrarre la spina di rete dalla presa.

MONTAGGIO DELL'UTENSILE

LH16ES – LH18ENS

Posizionare la calotta (6) sulla scatola ingranaggi in modo che i fori per il passaggio dell'impugnatura (5) corrispondano a quelli esistenti sulla scatola ingranaggi; avvitare le viti (8).

LH16ES – LH18ENS – LH22N – LH22EN

Avvitare l'impugnatura laterale (5); l'impugnatura laterale può essere posizionata sia a destra che a sinistra del corpo macchina.

MONTAGGIO / SMONTAGGIO DEGLI ACCESSORI

MONTAGGIO

PIATTELLO PORTATAMPONE

Avvitare il piattello porta tampone (7) sull'albero mandrino (4) mantenendolo fermo con il pulsante di blocco (10).

TAMPONE

Far aderire mediante pressione il tampone di lucidatura al supporto.

SOSTITUZIONE

PIATTELLO PORTATAMPONE

- Bloccare l'albero mandrino spingendo il pulsante (10) facendo contemporaneamente ruotare il piattello finché se ne avverta il blocco;
- svitare il piattello portatampone.



Il pulsante di bloccaggio dell'albero mandrino non deve mai essere premuto prima che l'utensile non sia completamente fermo, pena la rottura della scatola ingranaggi o del perno del pulsante e al conseguente decadimento della garanzia.

- TAMPONE

Asportare a strappo il tampone usato; applicare il nuovo tampone (vedi MONTAGGIO)

PRIMA DELLA MESSA IN SERVIZIO

Prima di mettere in funzione la macchina accertarsi che:

- l'imballo sia integro e non mostri segni di danneggiamento dovuti a trasporto e magazzinaggio;
- la macchina sia completa; controllare che numero e natura dei componenti siano conformi a quanto riportato sul presente libretto;
- la fonte di energia sia conforme alle caratteristiche della macchina;
- cavo di alimentazione e relativa spina siano in perfetto stato;
- l'interruttore ON/OFF (2) sia efficiente operando, però, spina disinserita;
- tutti i componenti della macchina siano montati correttamente e non presentino segni di danneggiamento;
- le feritoie di ventilazione (11) non siano ostruite.

MESSA IN SERVIZIO

LH16ES

- **Avviamento:** spingere in avanti la slitta dell'interruttore (2); qualora se ne desideri il bloccaggio in posizione ON spingere contemporaneamente sulla parte anteriore della slitta.
- **Arresto:** rilasciare la slitta o, qualora sia bloccata, spingere sulla parte posteriore e lasciare che la stessa ritorni nella posizione di OFF.



ATTENZIONE: dopo un'interruzione dell'energia elettrica se l'interruttore ON/OFF è inserito, è necessario rilasciare l'interruttore (vedi Fermata).

LH18ENS

- **Avviamento:** spingere la leva dell'interruttore (2) verso il corpo macchina; qualora se ne desideri il bloccaggio in posizione ON, spingere contemporaneamente il pulsante (9) mantenendolo premuto, mentre si rilascia la leva (2) in modo che la stessa resti bloccata.
- **Arresto:** rilasciare la leva dell'interruttore o, qualora sia bloccata, spingere sulla leva in modo da provocare il rilascio del pulsante di blocco.

LH22N – LH22EN

- **Avviamento:** premere la leva dell'interruttore (2) verso l'alto; qualora se ne desideri il bloccaggio in posizione ON, spingere in avanti il blocco dell'interruttore (9) verso il corpo della macchina.
- **Arresto:** rilasciare la leva dell'interruttore (2); qualora l'interruttore è in posizione ON, premere la leva dell'interruttore (2) verso l'alto in modo da rilasciare il blocco dell'interruttore (9).



L'utensile continua per alcuni secondi a funzionare dopo lo spegnimento!

REGOLAZIONE DELLA VELOCITÀ

La regolazione del numero di giri si ottiene manovrando opportunamente la rotella (3) posta nella parte superiore della macchina. La scelta della velocità va fatta in funzione delle caratteristiche dei tamponi e del materiale da lavorare.

UTENSILI DI LAVORO AMMESSI

Piattelli portatamponi e tamponi fino a Ø 200 mm max (LH16ES: ø 178 mm max).

EMISSIONE DI RUMORE/VIBRAZIONE

Il livello equivalente di pressione sonora (rumorosità) e il valore quadratico medio dell'accelerazione sono misurati secondo la norma:

EN 60745

	Livello di pressione acustica [dB(A)]	Incertezza [dB(A)]	Livello di Potenza	Livello di vibrazioni [m/s ²] (lucidatura)	
				Su 3 assi	Incertezza
	L _{WA}	K	L _{WA}	a _h	K
LH16ES	86	3	97	2,70	1,30
LH18ENS	88	3	99	2,80	1,30
LH22N	82	3	93	2,50	1,20
LH22EN	82	3	93	2,50	1,20



Usare le protezioni acustiche!



ATTENZIONE i valori di misura indicati sono validi solo per utensili nuovi. Nell'impiego quotidiano i valori di rumore e vibrazione cambiano. I valori di emissione indicati sono comparativi e utilizzabili per una valutazione provvisoria dei rischi di esposizione dell'operatore durante il periodo di lavoro. La corretta valutazione del periodo di lavoro deve comprendere anche i tempi di funzionamento a vuoto e di arresto dell'utensile. I valori di emissioni indicati sono rappresentativi delle principali applicazioni dell'utensile. Se l'utensile viene utilizzato per altre applicazioni, con altri accessori o se non viene sottoposto a regolare manutenzione, i valori di emissione possono aumentare sensibilmente durante il funzionamento.

MANUTENZIONE

Tutte le operazioni vanno eseguite a spina disinserita. A fine lavoro, od in caso di necessità, spolverare con getto di aria compressa il corpo macchina prestando particolare attenzione alla pulizia delle feritoie di ventilazione del motore.

Non sono ammessi altri interventi da parte dell'utente.

Per la manutenzione e la periodica pulizia delle parti interne, come spazzole, cuscinetti, ingranaggi, etc. o altre necessità rivolgersi ai Centri di Assistenza autorizzati consultabili anche sul sito <http://www.rupes.it> sezione Service.

Utilizzare solo ricambi originali RUPES.

SMALTIMENTO (Direttiva RAEE)



Solo per i Paesi UE: Secondo la Direttiva Europea sui rifiuti di apparecchiature elettriche ed elettroniche e la sua attuazione in conformità delle norme nazionali, le apparecchiature elettriche esauste devono essere raccolte separatamente, ai fini di essere riciclate in modo eco-compatibile. Il prodotto, quando giunge a fine vita, non deve essere disperso nell'ambiente o gettato tra i rifiuti domestici, ma deve esse smaltito presso i centri di raccolta differenziata autorizzati (contattare le autorità locali competenti per conoscere dove smaltire il prodotto secondo le norme di legge). Il corretto smaltimento del prodotto contribuisce alla tutela della salute e alla salvaguardia dell'ambiente.

Lo smaltimento abusivo del prodotto comporta sanzioni a carico dei trasgressori.

DICHIARAZIONE DI CONFORMITÀ UE

Dichiariamo sotto la nostra responsabilità che l'utensile portatile, al quale fa riferimento il presente manuale, è conforme ai Requisiti Essenziali della Direttiva:

2006/42/CE; 2014/30/UE; 2011/65/UE.

Le prove/verifiche sono eseguite in accordo alle seguenti Normative:

EN 60745-1: 2009 + A11: 2010

EN 60745-2-3: 2011 + A2: 2013 + A11: 2014 + A12: 2014 + A13: 2015

EN 55014-1: 2017

EN 55014-2: 2015

EN 61000-3-2: 2014

EN 61000-3-3: 2013

EN 62233: 2008

EN IEC 63000:2018

Vermezzo con Zelo (MI), 01/12/2021

RUPES S.p.A. a socio unico

IL PRESIDENTE
G. Valentini

Fascicolo tecnico presso:

RUPES SpA a socio Unico
Via Marconi, 3/A - Loc. Vermezzo
20071 Vermezzo con Zelo (MI) - Italy

PICTOGRAPH

	Warning symbol/ Warning message	ISO7010 - W001
	Read instruction manual	ISO7010 - M002
	Wear eye protection	ISO7010 - M004
	Wear ear protection	ISO7010 - M003
	Wear a mask	ISO7010 - M016
	Wear a gloves	ISO7010 - M009
	CE compliant	
	EurAsian Mark	
	C-Tick Mark	
	Disposal of decommissioned	
	Insulation class II	
	Arrow	Act in the direction indicated by the arrow direction

TECHNICAL SPECIFICATIONS

TYPE		LH16ES	LH18ENS	LH22N	LH22EN
INSULATION CLASS		□ / II	□ / II	□ / II	□ / II
POWER	W	900	1100	1020	1020
n NOMINAL RPM	/min	700 - 1.700	750 ÷ 1.850	2.000	900 ÷ 2.000
ELECTRONIC SPEED CONTROL		YES	YES	YES	YES
BUFFER PAD AND BUFFER DIAMETER MAX		178	200	200	200
SPINDLE THREAD		M14	M14	M14	M14
WEIGHT according to EPTA-Procedure 01/2003	Kg	2,0	2,2	3,4	3,4

The values shown are based on a nominal voltage of 230V/50Hz. In the case of voltages and frequencies of different power values may vary. Refer to the label technical specifications to the nominal values of the tool.

WARNINGS

The safety and accident prevention instructions are reported in the “**SAFETY INSTRUCTION**” booklet which is an integral part of these documents. This **operating instructions manual** indicates the additional information required for the specific use of the tool.

CORRECT USAGE

This tool is designed to be used as a polisher. Read all the warnings, instructions, indications provided on drawings and specifications supplied with this tool. Failure to comply with all the instructions provided below may cause electrical shocks, fire and/or serious injuries.

This tool is not intended to be used for smoothing, metal brushing and cutting operations. The use of this tool for unintended applications may cause hazards and injuries to people.

The tool must be used with accessories that have been specifically designed or recommended by the manufacturer. The fixing of the accessory to the tool does not guarantee a safe operation.

The rated speed of the accessories must be at least equivalent to the maximum speed specified on the tool. Using the accessories at speeds above the rated one, may cause them to break or be projected into the air.

The external diameter and thickness of the accessories must match the specifications of the tool. Accessories with incorrect dimensions cannot be adequately protected or controlled.

The configuration of accessories must match the tool. The use of accessories that cannot be perfectly fitted on the tool may result in imbalance, excessive vibrations and in the impossibility of controlling the tool.

Do not use damaged accessories. Before use, inspect all the accessories. Inspect the supporting pads and verify there are no cracks, tears or excessive wear. If the tool or accessory has fallen, verify that it is not damaged or install a new accessory. After inspecting or installing an accessory, test the operation of the tool at maximum speed and without load for one minute, keeping at a safety distance. If the accessories are damaged, they will break during this test.

Wear personal protective equipment. According to the application, use face shield, mask or safety goggles. According to the case, wear a dust mask, ear protection, gloves and a smock capable of stopping small abrasive fragments of the work piece. Eye protection must be able to stop flying bits produced from the different operations. The dust mask or the respirator must be capable of filtering particles produced by your work. Prolonged exposure to high intensity noise can cause a loss of hearing. Keep the people present at a safety distance with respect to the work area. Anyone entering the work area must wear personal protection equipment. The fragments of the work piece or the broken accessories can fly off and cause injuries in the immediate vicinity of the work area. Keep the tool only for isolating gripping surfaces, while the operations are carried out in which the cutting accessory may be in contact with the hidden cables or with its cable. The contact between the

cutting accessory and the cable “under voltage” can also put the exposed metal parts of the electrical tool “under voltage” and can cause an electrical shock for the operator.

Position the cable far from the rotation accessory. If control is lost, the cable can be cut or twisted and your hand or arm could be pulled into the rotation accessory.

Never put the electrical tool back before the accessory has completely stopped. The rotation accessory can be pressed on the surface with the electrical tool put out of your control.

Do not operate the electrical tool while carrying it at the side. Accidental contact with the rotation accessory can get your clothes entangled and attract the accessory towards you.

Regularly clean the fan openings of the electrical tool. The motor fan will attract the dust into the housing; excess dust accumulation can cause electrical

hazards. **Do not operate the electrical tool in the proximity of flammable material.** The sparks can ignite these materials.

Do not use accessories that need liquid coolants. The use of water or other liquid coolants can cause electrocution or electrical shock

SPECIFIC SAFETY WARNINGS

Verify that no loosened part of the polishing tool shroud or the locking ties can rotate freely. Safely position or cut all the loosened fixing wires. Loosened or revolving fixing wires may twist around the operator’s fingers or get caught by the work piece being machined.

COMMISSIONING



WARNING Observe the mains voltage! The mains voltage should correspond the rated voltage of the electrical tool.



HAZARD Before performing any intervention on the electrical tool, unplug the same from mains outlet.

TOOL ASSEMBLY

LH16ES – LH18ENS

Position the cap (6) on the gearbox such that the holes for mounting the screws (5) are aligned with those on the gearbox (8).

LH16ES – LH18ENS – LH22N – LH22EN

Screw the side handle (5). Side handle may be positioned to the right or to the left of the equipment.

ASSEMBLY / DISASSEMBLY OF ACCESSORIES

ASSEMBLY

PLATE PAD HOLDER

Screw plate pad holder (7) over spindle shaft (4) while preventing it from moving or stop movement by enabling lock button (10).

PAD

Apply pressure on polishing pad to join pad to plate.

DISASSEMBLY

PLATE PAD HOLDER

- Lock the spindle by pressing button (10), while at the same time rotating the pad until it locks position.
- dismount the pad.



Never press the button to lock the pad or pas until the tool has stopped moving and is perfectly stationary; the gear box or the push button pin could be broken and the guarantee would be invalidated.

- PAD

Tear off the worn pad and fit the new pad (see ASSEMBLY).

BEFORE COMMISSIONING

Before putting the machine into operation ensure that:

- the package is intact and there is no sign of damage due to transport and storage;
- the machine is complete; check the number and the type of parts to make sure they comply with those in this guide;
- the energy source complies with machine rated features;
- the power cable and its plug are in perfect condition;
- the ON/OFF (2) switch is effective and works with the plug removed;
- all machine parts are correctly installed and free of damage;
- the ventilation slits (11) are not obstructed.

START AND STOPPING

LH16ES

- **Starting:** push the slide of the switch (2) forward; if the tool is to be locked in the ON position, apply pressure to the front part of the slide switch at the same time;
- **Stopping:** release the slide or, if locked in position, apply pressure to the back part of the switch and allow it to return to the stop position.



WARNING: after power cutout, if the ON/OFF switch is inserted, it must be released (see Stop).

LH18ENS

- **Starting:** push the lever of the switch (2) towards the body of the tool; if the tool is to be locked in the ON position, press button (9) at the same time and keep it pressed while releasing lever (2), thus locking the switch.
- **Stopping:** release the lever of the switch or, if locked in position, push the lever to release the lock button.

LH22N – LH22EN

- **Starting:** move the switch lever (2) up; to lock it in “engaged” position, move the switch block (9) forward towards the machine body.
- **Stopping:** release the switch lever (2); if the switch is in “engaged” position, move the switch lever (2) up in order to release the switch block (9).



The tool continues to rotate after it is turned off.

SELECTING RPM

The rpm can be adjusted by rotating the wheel (3). The choice of speed depends on the characteristics of the abrasive disc and the material to be worked.

ALLOWED ACCESSORIES

Polishing foam and foam support pad up to Ø 200 mm max (LH16ES: ø 178 mm max)..

NOISE/VIBRATION LEVEL

The equivalent noise pressure level and the mean squared acceleration are measured according to standard:

EN 60745

	SOUND PRESSURE LEVEL [dB(A)]	UNCERTAINTY [dB(A)]	SOUND POWER LEVEL	VIBRATION LEVEL [m/s ²] (polishing)	
				On 3 AXIS	UNCERTAINTY
	L _{PA}	K	L _{WA}	a _h	K
LH16ES	86	3	97	2,70	1,30
LH18ENS	88	3	99	2,80	1,30
LH22N	82	3	93	2,50	1,20
LH22EN	82	3	93	2,50	1,20

 Use ear protection!

 Displayed emission values are comparative and are to be employed for a provisional assessment of the operator's risk exposure during the work period. Appropriate evaluation of work period must also include tool's idle and stop periods. These emission values represent the tool's main applications. If the tool is used for other applications, with other accessories, or if it does not undergo regular maintenance, emission values can significantly increase during operations.

MAINTENANCE

All maintenance operations are carried out with the power supply disconnected.

At the end of each work session, or when required, remove any dust from the body of the tool using a jet of compressed air, paying particular attention to the motor ventilation slots.

No other maintenance operations must be undertaken by the user.

Maintenance and cleaning of the inner parts, like brushes, ball bearings, gears etc. or others, must be carried out only by an authorized customer-service workshop also available on the website <http://www.rupes.it> under Service section. Use exclusively original RUPES.

DISPOSAL (WEEE DIRECTIVE)

 **For EU countries only:** According to the European Directive on Waste from electrical and electronic equipment and its implementation in conformity with national standards, exhausted electrical equipment must be collected separately, in order to be recycled in an environmentally friendly way. The product, when it reaches the end of its life, must not be dispersed in the environment or thrown away as household waste. It must be disposed at authorized recycling centres (contact your local authorities to know where to dispose of the product according to the law). The correct disposal of the product contributes to the health and preservation of the environment. Illegal disposal of the product will entail penalties against the offenders.

EU DECLARATION OF CONFORMITY

We declare on our responsibility that the represented tool is in conformity with the Essential Requirements of Safety of the following Directives:

2006/42/EC; 2014/30/EU; 2011/65/EU.

The tests have been carried out in accordance with the European Harmonised Standard:

EN 60745-1: 2009 + A11: 2010

EN 60745-2-3: 2011 + A2: 2013 + A11: 2014 + A12: 2014 + A13: 2015

EN 55014-1: 2017

EN 55014-2: 2015

EN 61000-3-2: 2014

EN 61000-3-3: 2013

EN 62233: 2008

EN IEC 63000: 2018

Vermezzo con Zelo (MI), 01/12/2021

RUPES S.p.A. a socio unico

 THE PRESIDENT
 G. Valentini













Technical file at:

RUPES SpA a socio Unico





Via Marconi, 3/A - Loc. Vermezzo

20071 Vermezzo con Zelo (MI) - Italy

SYMBOLES

	Symbole d'avertissement / Message d'avertissement	ISO7010 - W001
	Lire le manuel d'instruction	ISO7010 - M002
	Porter des lunettes de protection	ISO7010 - M004
	Porter une protection de l'oreille	ISO7010 - M003
	Porter un masque	ISO7010 - M016
	Porter des gants	ISO7010 - M009
	Conforme aux normes CE	
	L'outil est inclus dans la liste EurAsian	
	C-Tick Mark	
	Élimination des déclassés	
	Classe d'isolation II	
	Flèche	Agissant dans la direction indiquée par la direction de la flèche

DONNÉES TECHNIQUES

TYPE		LH16ES	LH18ENS	LH22N	LH22EN
CLASSE D'ISOLATION		 / II	 / II	 / II	 / II
PUISSANCE	W	900	1100	1020	1020
n TOUR NOMINAUX	/min	700 - 1.700	750 ÷ 1.850	2.000	900 ÷ 2.000
RÉGLAGE ÉLECTRONIQUE DE LA VITESSE		OUI	OUI	OUI	OUI
DIAMÈTRE MAX DU PLATEAU PORTE-TAMPON ET TAMPON		178	200	200	200
FILETAGE DE L'ARBRE MANDRIN		M14	M14	M14	M14
Mise en fonction de l'EPTA-Procédure 01/2003	Kg	2,0	2,2	3,4	3,4

Les valeurs indiquées sont basées sur une tension nominale de 230V/50Hz. Dans le cas des tensions et des fréquences de différentes valeurs de la puissance peut varier.
Reportez-vous aux spécifications techniques d'étiquettes pour les valeurs nominales de l'outil.

AVERTISSEMENTS

Les consignes de sécurité et de prévention des accidents du travail sont contenues dans le fascicule «**CONSIGNES DE SÉCURITÉ**» de la présente documentation. Ce **manuel d'utilisation** présente les informations complémentaires nécessaires à l'utilisation spécifique de l'outil.

UTILISATION CONFORME

Cet outil est prévu pour fonctionner en tant que lustruse. Lire toutes les consignes de sécurité, les instructions, les illustrations et les spécifications fournies avec cet outil. Le non-respect des instructions indiquées ci-dessous peut provoquer une décharge, un incendie et/ou de graves blessures.

Il est **déconseillé d'effectuer des opérations de ponçage, brossage métallique ou de coupe avec cet outil**. L'utilisation non conforme de cet outil peut provoquer des risques et causer des blessures.

Ne pas utiliser des accessoires non spécialement conçus ou conseillés par le fabricant. Le simple fait que l'accessoire puisse être fixé sur votre outil ne garantit pas un fonctionnement en toute sécurité.

La vitesse nominale de l'accessoire doit être au moins égale à la vitesse maximale indiquée sur l'outil. Les accessoires utilisés à une vitesse supérieure à la vitesse nominale peuvent se casser et être projetés.

Le diamètre extérieur et l'épaisseur de votre accessoire doivent être adaptés aux caractéristiques de capacité de votre outil. Il est impossible de protéger ou de contrôler de

façon appropriée les accessoires présentant des dimensions non correctes.

L'accessoire doit s'adapter correctement à l'outil. L'utilisation d'accessoires non spécifiquement adaptés à l'outil peut provoquer un déséquilibre, des vibrations excessives et une perte de contrôle de l'outil.

Ne pas utiliser un accessoire endommagé. Avant toute utilisation, examiner les accessoires. Contrôler les tampons et vérifier qu'ils ne présentent aucun signe de craquelure, fissure ou d'usure excessive. Si l'outil ou l'accessoire est tombé, vérifier que celui-ci n'est pas endommagé ou installer un nouvel accessoire. Après avoir examiné ou installé un accessoire, tester le fonctionnement de l'outil à un régime maximal et sans charge pendant une minute, tout en respectant une distance de sécurité. Les accessoires endommagés se casseront durant cette période d'essai.

Porter un équipement de protection individuelle. Selon l'application, utiliser un écran pour le visage, un masque ou des lunettes de sécurité. Selon le cas, porter un masque anti-poussière, des protections auditives, des gants et un tablier capable d'arrêter les petits fragments abrasifs de la pièce en usinage. La protection oculaire doit être capable d'arrêter les débris volants produits par les différentes opérations. Le masque anti-poussière ou le respirateur doit être capable de filtrer les particules produites par votre travail. L'exposition prolongée aux bruits d'intensité élevée peut provoquer une perte de l'ouïe.

Garder les personnes présentes à une distance de sécurité par rapport à la zone de travail. Quiconque entre dans la

zone de travail doit porter un équipement de protection individuelle. Des fragments de la pièce en usinage ou bien des accessoires cassés peuvent s'envoler et causer des lésions aux abords immédiats de la zone de travail.

Garder l'outil uniquement pour les surfaces de prise isolantes, tandis qu'on effectue les opérations où l'accessoire de découpe peut être en contact avec des câbles cachés ou bien avec son propre câble. Le contact entre l'accessoire de découpe avec un câble «sous tension» peut également mettre «sous tension» les pièces métalliques exposées de l'outil électrique et faire subir une électrocution à l'opérateur. **Placer le câble loin de l'accessoire de rotation.** Si vous perdez le contrôle, le câble peut être coupé ou bien s'enrouler et votre main ou bien votre bras peut être tiré dans l'accessoire de rotation. **Ne jamais reposer l'outil électrique tant que l'accessoire ne s'est pas complètement arrêté.** L'accessoire de rotation peut faire prise sur la surface et mettre l'outil électrique hors de votre contrôle. **Ne pas faire fonctionner l'outil électrique tandis qu'on le porte sur le côté.** Un contact accidentel avec l'accessoire de rotation pourrait faire coincer vos vêtements et attirer l'accessoire sur vous. **Nettoyer régulièrement les ouvertures de ventilation de l'outil électrique.** Le ventilateur du moteur attire la poussière à l'intérieur de l'emplacement et une accumulation excessive de poussière de métal peut provoquer des dangers électriques. **Ne pas faire fonctionner l'outil électrique à proximité de matériaux inflammables.** Les étincelles pourraient enflammer ces matériaux. **Ne pas utiliser des accessoires qui ont besoin de liquides de refroidissement.** L'utilisation d'eau ou d'autres liquides de refroidissement peuvent provoquer une électrocution.

CONSIGNES DE SÉCURITÉ SPÉCIFIQUES

Vérifier que ni les parties desserrées de la protection de la lustreuse ni les fixations ne tournent librement. Sécuriser ou couper tout fil de fixation desserré. Les fils de fixation desserrés ou en rotation peuvent s'entortiller autour de vos doigts ou entrer en contact avec la pièce usinée.

MISE EN SERVICE



ATTENTION Observer la tension de réseau! La tension du réseau doit correspondre à celle indiquée sur la plaque d'identification des données techniques (1).



DANGER Avant une quelconque intervention sur l'outil électrique, extraire la fiche de réseau de la prise.

MONTAGE DE L'OUTIL

LH16ES – LH18ENS

Positionner le capot (6) sur la boîte d'engrenages de manière à ce que les trous soient alignés avec ceux de la boîte d'engrenages. Visser ensuite les vis (5).

LH16ES – LH18ENS – LH22N – LH22EN

Visser la poignée latérale (5). La poignée latérale peut être positionnée indifféremment sur la droite ou la gauche de la machine.

MONTAGE / DÉMONTAGE DES ACCESSOIRES

MONTAGE

PLATEAU PORTE-TAMPON

Visser le plateau porte-tampon (7) sur l'arbre mandrin (4) en empêchant celui-ci de tourner ou en l'immobilisant au moyen

du bouton de blocage (10).

TAMPON

Appuyer fermement sur le tampon de lustrage afin de le fixer au plateau.

DÉMONTAGE

PLATEAU PORTE-TAMPON

- Bloquer l'arbre mandrin en poussant le bouton (10) et en faisant en même temps tourner le plateau jusqu'à son blocage.

- Démontez le plateau.

- TAMPON

Enlever le tampon usé par à coups; appliquer le nouveau tampon (voir MONTAGE).



Ne jamais appuyer sur le bouton de blocage du plateau avant que l'outil ne soit complètement arrêté: le boîtier d'engrenages ou l'axe du bouton-poussoir risqueraient de se casser et entraîneraient l'annulation de la garantie.

AVANT LA MISE EN SERVICE

Avant de mettre la machine en service, s'assurer que:

- l'emballage est intégral et qu'il ne montre aucun signe d'endommagements dus au transport et au stockage;
- la machine est complète; s'assurer que le nombre et la nature des composants sont conformes aux indications contenues dans le présent livret d'instructions;
- la source d'énergie est conforme aux caractéristiques de la machine;
- le câble d'alimentation et la fiche relative sont en parfait état;
- l'interrupteur de mise en ON/OFF (2) est efficace en agissant cependant lorsque la fiche est débranchée;
- tous les composants de la machine sont montés correctement et ne présentent pas de signes d'endommagement;
- les fentes de ventilation ne sont pas bouchées.

FONCTIONNEMENT DE LA MACHINE

LH16ES

- Mise en marche: pousser le commutateur (2) vers l'avant; pour le bloquer en position ON, appuyer en même temps sur la partie avant du commutateur.

- Arrêt: relâcher le commutateur ou, s'il est bloqué, pousser le commutateur de façon à le débloquer.



MISE EN GARDE: Avant l'utilisation, contrôler l'état des meules. Les meules doivent être montées correctement et doivent tourner librement. Ne jamais utiliser de ON/OFF défectueuses, endommagées. Des meules défectueuses peuvent se casser en morceaux et créer le danger d'accidents.

LH18ENS

- Mise en marche: pousser le commutateur (2) vers le corps de l'outil; pour le bloquer en position ON, appuyer en même temps sur le bouton (9) et le maintenir enfoncé en relâchant le commutateur (2) de façon à le bloquer.

- Arrêt: relâcher le commutateur ou, s'il est bloqué, pousser le commutateur de façon à le débloquer.

LH22N – LH22EN

- Mise en marche: appuyer sur le levier de l'interrupteur (2) vers le haut; pour le bloquer en position «enclenché», pousser le verrouillage de l'interrupteur (9) vers le corps de la machine.

- Arrêt: relâcher le levier de l'interrupteur (2); si l'interrupteur est en position «enclenché», appuyer sur le levier de l'interrupteur (2) vers le haut de manière à relâcher le verrouillage (9).



L'outil continue de tourner même après l'arrêt.

REGLAGE DU NOMBRE DE TORS PAR MINUTE

Le réglage du nombre de tours par minute s'obtient à l'aide du bouton rotatif (3) situé sur la partie supérieure de la machine. Le choix de la vitesse dépend des caractéristiques des tampons et du matériau à usiner.

ACCESSOIRES UTILISABLES

Plateaux porte-tampons et tampons jusqu'à 200 mm de diamètre max (LH16ES: ø 178 mm max).

VALEURS D'ÉMISSION DE BRUIT/ VIBRATIONS

Le niveau équivalent de la pression sonore (niveau de bruit) et la valeur quadratique moyenne de l'accélération est mesurés conformément aux normes: **EN 60745**

	NIVEAU DE PRESSION ACOUSTIQUE [dB(A)]	INCERTITUDE [dB(A)]	NIVEAU DE PUISSANCE ACOUSTIQUE	Niveau de vibrations [m/s ²] (polissage)	
				Sur 3 AXES	INCERTITUDE
	L _{PA}	K	L _{WA}	a _n	K
LH16ES	86	3	97	2,70	1,30
LH18ENS	88	3	99	2,80	1,30
LH22N	82	3	93	2,50	1,20
LH22EN	82	3	93	2,50	1,20



Utiliser un dispositif de protection auditive!



Attention! Les valeurs d'émission relevées sont comparatives et ne doivent être employées que pour une évaluation provisoire du risque auquel l'opérateur est exposé au cours de la période de travail. Une évaluation appropriée de la période de travail doit également inclure des périodes d'inactivité et d'arrêt de l'outil. Ces valeurs d'émission sont représentatives des principales applications auxquelles l'outil est destiné. Si l'outil est utilisé dans d'autres applications, avec d'autres accessoires, ou s'il ne bénéficie pas d'un entretien régulier, les valeurs d'émission en cours de fonctionnement peuvent s'accroître dans des proportions significatives.

ENTRETIEN

Toutes les opérations d'entretien doivent être effectuées une fois l'outil hors tension. Après chaque utilisation, et en cas de nécessité, dépoussiérer le corps de l'outil à l'aide d'un jet d'air comprimé en faisant particulièrement attention au nettoyage des fentes de ventilation du moteur. **Aucune autre intervention de l'utilisateur n'est autorisée.**

Toutes les opérations d'entretien et de nettoyage des pièces internes, comme les brosses, coussinets, engrenages, etc., doivent être effectuées par un atelier de réparation autorisé, consultables également sur le site <http://www.rupes.it> sezione Service. Utiliser uniquement des pièces de rechange originales RUPES.

ÉLIMINATION (DIRECTIVE DEEE)



Uniquement pour les pays de l'UE: Conformément à la directive européenne relative aux déchets

d'équipements électriques et électroniques et son application selon les normes nationales, les équipements électriques usagés doivent être collectés séparément afin d'être recyclés de manière écologiquement responsable.

Le produit, lorsqu'il atteint sa fin de vie, ne doit pas être dispersé dans l'environnement ou jeté avec les déchets ménagers, mais doit être collecté dans un centre de tri sélectif

afin d'être éliminé (Veuillez contacter les autorités locales pour obtenir les centres de tri conformes à la législation).

L'élimination correcte du produit contribue à la protection de la santé et de l'environnement. Des sanctions contre les personnes ne respectant pas l'élimination correcte du produit seront prises.

DÉCLARATION UE DE CONFORMITÉ

Nous déclarons, sous notre propre responsabilité, que l'outil représenté est conforme aux Exigences essentielles de sécurité des Directives suivantes:

2006/42/CE; 2014/30/UE; 2011/65/UE.

Les tests ont été effectués conformément aux normes européennes:

EN 60745-1: 2009 + A11: 2010

EN 60745-2-3: 2011 + A2: 2013 + A11: 2014 + A12: 2014 + A13: 2015

EN 55014-1: 2017

EN 55014-2: 2015

EN 61000-3-2: 2014

EN 61000-3-3: 2013

EN 62233: 2008

EN IEC 63000: 2018

Vermezzo con Zelo (MI), 01/12/2021













RUPES S.p.A. a socio unico

G. Valentini
LE PRESIDENT
G. Valentini

Dossier technique auprès de :

RUPES SpA a socio Unico
Via Marconi, 3/A - Loc. Vermezzo
20071 Vermezzo con Zelo (MI) - Italy

VERWENDETE SYMBOLE

	Achtung - Gefahr / Anweisungen	ISO7010 - W001
	Betriebsanleitung lesen	ISO7010 - M002
	Augenschutz tragen	ISO7010 - M004
	Gehörschutz tragen	ISO7010 - M003
	Maske tragen	ISO7010 - M016
	Schutzhandschuhe	ISO7010 - M009
	Prüfzeichen CE	
	EurAsian Qualitätskennzeichen	
	C-Tick Zeichen	
	Entsorgung von außer Dienst	
	Schutzklasse II	
	Pfeil	In der durch den Pfeil hingewiesenen Richtung arbeiten

TECHNISCHE DATEN

TYP	LH16ES	LH18ENS	LH22N	LH22EN
SCHUTZKLASSE	□ / II	□ / II	□ / II	□ / II
LEISTUNGAUFNAHME	W	900	1100	1020
n NEINNDREHUNGEN	/min	700 - 1.700	750 ÷ 1.850	2.000
ELEKTRONISCHE DREHZAHREGELUNG	JA	JA	JA	JA
MAX POLIERSCHWAMM UND -DURCHMESSER	178	200	200	200
TYP SCHLEIFTELLER	M14	M14	M14	M14
Inbetriebnahme der EPTA-Verfahren 01/2003	Kg	2,0	2,2	3,4

Die dargestellten Werte basieren auf einer Nennspannung von 230V/50Hz basiert. Im Falle von Spannungen und Frequenzen von verschiedenen Leistungswerten kann variieren. Beziehen sich auf die technischen Spezifikationen Label auf die Nennwerte des Werkzeugs.

ALLGEMEINE HINWEISE

Die Sicherheits- und Unfallverhütungsvorschriften sind im beiliegenden Heft „SICHERHEITSHINWEISE“ enthalten. Das Heft ist integrierender Bestandteil vorliegender Dokumentation. Diese BEDIENUNGSANLEITUNG enthält daher nur Zusatzinformationen, welche den spezifischen Einsatz dieses Geräts betreffen.

BESTIMMUNGSGEMÄSSE VERWENDUNG

Dieses Gerät ist für den Einsatz als Poliermaschine bestimmt. Beachten Sie bitte alle Sicherheitshinweise, Anweisungen, Abbildungen und technischen Daten, die zusammen mit diesem Gerät geliefert werden. Bei Nichtbeachtung aller nachfolgend aufgeführten Anweisungen kann es zu Stromschlägen, Bränden und/oder schweren Unfällen kommen.

Dieses Gerät ist nicht zum Glätten, Schleifen, metallischen Bürsten oder Schneiden geeignet. Wird das Gerät entgegen der diesbezüglichen Warnung dennoch für Arbeiten dieser Art verwendet, kann dies Gefährdung und Personenschäden verursachen.

Es ist ausschließlich eigens für den vorgesehenen Einsatz hergestelltes bzw. vom Hersteller empfohlenes Zubehör zu verwenden. Die alleinige Tatsache, dass das Zubehörteil auf Ihrem Gerät befestigt werden kann, garantiert keinen vollkommen sicheren Betrieb.

Die Nenngeschwindigkeit des Zubehörs muss mindestens der auf dem Gerät angegebenen Höchstgeschwindigkeit entsprechen. Zubehör, das bei einer höheren Geschwindigkeit

als der Nenngeschwindigkeit betrieben wird, kann zerstört und in die Luft geschleudert werden.

Außendurchmesser und Stärke Ihres Zubehörs müssen sich für die spezifischen Eigenschaften Ihres Geräts eignen. Zubehör mit falschen Abmessungen kann nicht angemessen geschützt oder kontrolliert werden. **Die Beschaffenheit des Zubehörs muss sich korrekt an das Spannfutter des Geräts anpassen.** Zubehör mit Bohrungen der Welle, die nicht mit den Montageelementen auf dem Werkzeug übereinstimmen, bleiben nicht im Gleichgewicht, vibrieren zu stark und können zu einem Kontrollverlust führen. **Kein beschädigtes Zubehör verwenden.** Ist das Werkzeug oder das Zubehör heruntergefallen, dieses auf eventuelle Schäden untersuchen oder unbeschädigtes Zubehör installieren. **Nachdem ein Zubehörartikel geprüft und installiert wurde, sollten Sie sich gemeinsam mit den anwesenden Personen in einen Sicherheitsabstand von dem rotierenden Zubehörtartikel begeben und das Gerät bei Höchstgeschwindigkeit eine Minute lang leer laufen lassen.** Beschädigtes Zubehör bricht im Allgemeinen während dieses Probezeitraums. **Die persönliche Schutzausrüstung tragen. Je nach Anwendung, muss man eine Abschirmung für das Gesicht, eine Maske oder eine Schutzbrille tragen. Je nach Bedingungen trägt man eine Staubschutzmaske, Gehörschutz, Handschuhe und eine Schürze, die vor kleinen Schleifstückchen des Werkstücks schützen, die**

Der Augenschutz muss herausgeschleuderte Produktteilchen während der verschiedenen Tätigkeiten aufhalten können. Die Staubschutzmaske oder das Atemgerät müssen die während der Arbeiten entstehenden Teilchen aufhalten. Eine längere

Aussetzung an starken Lärm, kann zu einem Gehörschaden führen.

Die anwesenden Personen müssen sich in einem Sicherheitsabstand zu dem Arbeitsbereich befinden. Jeder der den Arbeitsbereich betritt, muss die persönliche Schutzausrüstung tragen. Teilchen des Werkstücks oder beschädigtes Zubehör könne herausgeschleudert werden und zu Verletzungen in unmittelbarer Nähe zum Arbeitsbereich führen. **Das Werkzeug ausschließlich an den isolierten Greifflächen greifen, wenn man Arbeiten ausführt bei denen das Schneidwerkzeug mit versteckten Kabeln oder mit seinem Kabel in Berührung kommen könnte.** Der Kontakt zwischen dem Schneidwerkzeug und dem "unter Spannung" stehendem Kabel, kann die Metallteile des Elektrowerkzeugs "unter Spannung" setzen und der Bediener können einen Stromschlag erleiden.

Das Kabel weit ab von dem Drehwerkzeug positionieren. Verliert man die Kontrolle kann das Kabel durchschnitten werden, sich um Ihre Hand wickeln oder der Arm könnte in das Drehwerkzeug gezogen werden. **Das Elektrowerkzeug nicht ablegen bevor es vollständig zu stehen kommt.** Das Drehwerkzeug kann auf der Oberfläche fassen und man könnte die Kontrolle über das Elektrowerkzeug verlieren.

Das Elektrowerkzeug nicht verwenden, wenn man es neben sich trägt. Bei einem Kontakt mit dem Drehwerkzeug könnte sich die Kleidung darin verhaken und das Werkzeug könnte an Sie herangezogen werden. **Regelmäßig die Belüftungsöffnungen des Elektrowerkzeugs reinigen.** Der Ventilator des Motors zieht den Staub ins Innere an, bei einer übermäßigen Ansammlung von Metallstaub könnte es zu elektrischen Gefahren kommen. **Das Elektrowerkzeug nicht in der Nähe von brennbaren Materialien in Betrieb nehmen.** Die Funken können diese Materialien entzünden. **Kein Zubehör verwenden, das flüssige Kühlmittel benötigt.** Die Verwendung von Wasser oder anderen flüssigen Kühlmitteln kann zu Elektroktion oder einem Stromschlag führen.

BESONDERE SICHERHEITSHINWEISE

Weder gelösten Teilen der Abdeckung des Poliergeräts noch den Fixierungen gestatten, frei zu drehen. Alle gelösten Fixierungen sichern oder abschneiden. Die gelösten und rotierenden Fixierungen können sich um Ihre Finger wickeln oder auf dem bearbeiteten Teil verfangen.

INBETRIEBNAHME

 **ACHTUNG** Die Netzspannung beachten! Die Netzspannung muss dem Angaben auf dem Identifizierungsetikett mit den technischen Daten übereinstimmen (1).

 **GEFAHR** Vor Eingriffen an dem Elektrowerkzeug muss man den Stecker aus der Steckdose ziehen

MONTAGE DES GERÄTS

LH16ES – LH18ENS

Positionieren Sie die Abdeckung (6) so auf dem Getriebekasten, dass die Bohrungen mit denen des Getriebekastens ausgerichtet sind. Dann die Schrauben (5) anziehen.

LH16ES – LH18ENS – LH22N – LH22EN

Schrauben Sie den Seitengriff (5). Der Seitengriff kann rechts oder links am Gerät befestigt werden.

MONTAGE / DEMONTAGE DES ZUBEHÖRS

MONTAGE

Setzen Sie die Halterung für die Polierscheibe (7) auf der Schleifspindelwelle (4) auf. Verhindern Sie dabei Bewegungen oder betätigen Sie die Sperrtaste, um das Bewegen zu stoppen (10).

POLIERSCHEIBE

Drücken Sie auf die Polierscheibe, um die Scheibe mit der Platte zu verbinden.

DEMONTAGE

- Die Spindel durch Eindrücken des Spindel-Arretier-Knopfes (10) festsetzen, indem man die Stutzscheibe dreht, bis die Arretierung erfolgt;
- Stutzscheibe abbauen.



Der Entsperrknopf für die Stutzscheibe darf keinesfalls betätigt werden, bevor das Werkzeug nicht vollständig still steht, da sonst das Getriebegehäuse oder der Stift des Knopfes brechen und dies eventuell auch zu einem Garantieverlust führen könnte.

PUFFER

Den genutzten Puffer durch Herausreißen entfernen (siehe MONTAGE)

VOR DER INBETRIEBNAHME

Vor einer Inbetriebnahme des Gerätes sollten Sie sicherstellen:

- daß die Verpackung unversehrt ist und keine Beschädigungen durch Transport bzw. Lagerung aufweist;
- daß das Gerät vollständig ist, also Anzahl und Art der Gerätekomponenten mit den Angaben in dieser Gebrauchsanleitung überein stimmen;
- das Stromnetz entspricht den Gerätekenndaten;
- Anschlußkabel und-Stecker sind in ordnungsgemäßem Zustand;
- der EIN/AUS- Schalter (2) funktioniert einwandfrei. Zur Überprüfung die in Kapitel "Inbetriebnahme" beschriebenen Schaltstellungen - allerdings bei gezogenem Netzstecker - ausprobieren;
- Sämtliche Gerätekomponenten sind ordnungsgemäß montiert und zeigen keine Anzeichen von Beschädigung;
- die Lüftungsschlitze sind nicht verstopft.

INBETRIEBNAHME

LH16ES

- **Einschalten:** Den Schiebeschalter (2) nach vorne schieben. Falls dieser in die EIN-Stellung gebracht werden soll, gleichzeitig das vordere Ende des Schiebers drücken.
- **Ausschalten:** Den Schiebeschalter loslassen, oder - falls dieser in der EIN-Stellung blockiert ist - auf dessen hinteres Ende drücken und den Schalter in die AUS-Stellung zurückfedern lassen.



ACHTUNG: Sollte nach der Unterbrechung der Stromzufuhr der ON/OFF Schalter eingefügt sein, muss man den Schalter freigeben (siehe Halt).

LH18ENS

- **Einschalten:** Den Schalter (2) zum Gerätegehäuse hin schieben. Falls dieser in der EIN-Stellung arretiert werden soll, gleichzeitig die Taste (9) drücken und gedrückt halten, während Sie den Schalter (2) loslassen. Der Schalter ist hiermit arretiert.
- **Ausschalten:** Den Schiebeschalter loslassen, oder-falls dieser in EIN-Stellung arretiert ist - so darauf drücken, dass der Arretierknopf gelöst wird.

LH22N – LH22EN

- **Einschalten:** Den Hebel des Schalters (2) nach oben stellen. Wenn die Feststellaste eingesetzt werden soll, die Sperre des Schalters (9) in Richtung Maschinenkörper drücken.
- **Ausschalten:** Den Hebel des Schalters (2) frei geben. Wenn der Schalter festgestellt ist, den Hebel des Schalters (2) so nach oben drücken, dass die Sperre des Schalters (9) gelöst wird.



Das Gerät dreht sich nach dem Ausschalten noch weiter.

DREHZAHLEINSTELLUNG

Die Drehzahl stellt man über das Rädchen (3) im hinteren Abschnitt des Gerätes ein. Die Drehzahl ist passend zum Schleifscheibentyp sowie entsprechend der Eigenschaften des zu bearbeitenden Materials zu wählen.

ZULÄSSIGES ZUBEHÖR

Stutzscheibe und Polierschwamm bis zu Ø 200 mm max (LH16ES: ø 178 mm max).

SCHALLPEGEL/ VIBRATIONSPEGEL

Der Schalldruckpegel (Geräuschentwicklung) und die mittlere quadratische Beschleunigung der Maschine, gemessen gemäß EN 60745

	SCHALLDRUCKPEGEL [dB(A)]	MESSUNSICHERHEIT [dB(A)]	SCHALLLEISTUNGSPEGEL	Vibrationsstufe [m/s ²] (Polieren)	
				an 3 Achsen	MESSUNSICHERHEIT
	L _{WA}	K	L _{WA}	a _h	K
LH16ES	86	3	97	2,70	1,30
LH16ENS	88	3	99	2,80	1,30
LH22N	82	3	93	2,50	1,20
LH22EN	82	3	93	2,50	1,20



Tragen Sie beim Betrieb einen Gehörschutz!



Achtung! Bei den gezeigten Pegelwerten handelt es sich um Vergleichswerte, die zu einer vorläufigen Einschätzung des Risikos für den Bedienenden während der Arbeitszeit dienen. Für eine angemessene Einschätzung der Arbeitszeit müssen die Zeiten berücksichtigt werden, in denen sich das Gerät im Ruhezustand befindet oder ausgeschaltet ist. Diese Werte wurden anhand der Haupteinsatzgebiete des Geräts ermittelt. Wenn das Gerät für andere Aufgaben oder mit anderen Zubehörprodukten verwendet wird oder keine regelmäßigen Wartungsarbeiten durchgeführt werden, können diese Werte beim Betrieb deutlich überschritten werden.

PFLGE DES GERÄTS

Sämtliche Eingriffe bei gezogener Netzstecker ausführen. Das Gerät nach Verwendung sowie bei Bedarf mit Druckluft von Staub befreien. Besonders darauf achten, dass die Lüftungsschlitze des Motors sauber sind. Sonstige Eingriffe durch den Gerätenutzer sind nicht zulässig. Für die Wartung und die periodische Reinigung der inneren Teile, z.B: Bürsten, Lager, Zahnräder usw. oder andere Arbeiten am Gerät wenden Sie sich bitte an eine autorisierte Kundendienststelle. Konsultation auf der Webseite <http://www.rupes.it>, Abschnitt Service. Ausschließlich RUPES Originalersatzteile verwenden.

ENTSORGUNG (EEA-RICHTLINIE)



Nur für EU-Länder: Gemäß der Europäischen Richtlinie über die elektrischen und elektronischen Geräte und deren Umsetzung in Konformität der nationalen Normen ist Elektroschrott separat zu sammeln, damit er auf umweltfreundliche Weise wiederverwertet werden kann.

Wenn das Produkt das Ende seiner Lebensdauer erreicht hat, darf es nicht in der Umwelt freigesetzt oder zusammen mit dem Hausmüll weggeworfen werden, sondern muss bei autorisierten Recycling-Sammelzentren entsorgt werden (kontaktieren Sie die kompetenten örtlichen Behörden, um zu erfahren, wo das Produkt laut Gesetz zu entsorgen ist). Die korrekte Entsorgung des Produkts trägt zum Schutz der Gesundheit und der Erhaltung der Umwelt bei. Eine illegale Entsorgung des Produkts hat Strafmaßnahmen zu Lasten des Gesetzesübertreters zur Folge.

EU-KONFORMITÄTSERLÄRUNG

Wir erklären im Rahmen unserer ausschließlichen Haftung, dass das vorgestellte Gerät den wesentlichen Sicherheitsanforderungen folgender Direktiven entspricht: **2006/42/EG; 2014/30/EU; 2011/65/EU.**

Die Tests/Prüfungen wurden in Übereinstimmung mit folgenden, aktuell gültigen und harmonisierten europäischen Richtlinien durchgeführt:

EN 60745-1: 2009 + A11: 2010

EN 60745-2-3: 2011 + A2: 2013 + A11: 2014 + A12: 2014 + A13: 2015

EN 55014-1: 2017

EN 55014-2: 2015

EN 61000-3-2: 2014

EN 61000-3-3: 2014

EN 62233: 2008

EN IEC 63000: 2018

Vermezzo con Zelo (MI), 01/12/2021

RUPES S.p.A. a socio unico
DER VORSITZENDE
G. Valentini

Technische Unterlagen bei:

RUPES SpA a socio Unico
Via Marconi, 3/A - Loc. Vermezzo
20071 Vermezzo con Zelo (MI) - Italy

SÍMBOLOS GRÁFICOS

	Advertencias Advertencia / Peligro	ISO7010 - W001
	Lea las instrucciones.	ISO7010 - M002
	Use gafas protectoras	ISO7010 - M004
	Use protección para los oídos	ISO7010 - M003
	Use una máscara	ISO7010 - M016
	Use guantes de protección	ISO7010 - M009
	Marca de conformidad CE	
	La herramienta se incluye en la lista de EurAsian	
	Marca C-Tick	
	Eliminación de fuera de servicio	
	Clase de aislamiento II	
	Flacha	Actuar en la dirección indicada por la flacha

DATOS TÉCNICOS

TIPO	LH16ES	LH18ENS	LH22N	LH22EN
CLASE DE AISLAMIENTO	□ / II	□ / II	□ / II	□ / II
POTENCIA W	900	1100	1020	1020
n REVOLUCIONES(r.p.m.) /min	700 - 1.700	750 ÷ 1.850	2.000	900 ÷ 2.000
REGULACIÓN ELECTRÓNICA DE LA VELOCIDAD	SI	SI	SI	SI
DIÁMETRO MÁX. DEL PLATILLO PORTA-TAMPÓN Y DEL TAMPÓN	178	200	200	200
ROSCA DEL HUSILLO DE RETENCIÓN	M14	M14	M14	M14
Puesta en funcionamiento de la EPTA-Procedimientos 01/2003 Kg	2,0	2,2	3,4	3,4

Los valores mostrados se basan en una tensión nominal de 230V/50Hz. En el caso de tensiones y frecuencias de los valores de potencia diferentes puede variar. Consulte las especificaciones de la etiqueta técnica a los valores nominales de la herramienta.

ADVERTENCIAS GENERALES

Las instrucciones de seguridad y prevención de accidentes se ilustran en el folleto **INDICACIONES DE SEGURIDAD** que forma parte de la presente documentación. El **manual de instrucciones** de uso ilustra únicamente las informaciones adicionales estrictamente relacionadas con el uso específico de la herramienta.

UTILIZACIÓN CORRECTA

Esta herramienta es una pulidora. Lea todas las advertencias de seguridad, las instrucciones, las ilustraciones y las especificaciones suministradas con ella. El incumplimiento de las instrucciones puede ser causa de descargas eléctricas, incendios y accidentes graves.

Se recomienda no utilizar esta herramienta para operaciones de lijado, cepillado metálico o corte. El uso de la herramienta en operaciones para las que no está diseñada puede ser peligroso y provocar daños y lesiones.

No utilice accesorios que no sean para la herramienta y que no estén recomendados por el fabricante. El hecho de que el accesorio se pueda fijar en la herramienta no garantiza un funcionamiento totalmente seguro.

La velocidad nominal de los accesorios debe ser al menos igual a la velocidad máxima indicada en la herramienta. Los accesorios que se hagan funcionar a una velocidad superior a la nominal se pueden romper y salir proyectados.

Las características de los accesorios deben responder a las características de la herramienta. Los accesorios de dimensiones diferentes no se pueden proteger ni controlar

adecuadamente.

Los accesorios deben adaptarse correctamente al husillo de la herramienta. Aquellos accesorios cuyos orificios en el eje no correspondan con los elementos de montaje en la herramienta no quedarán equilibrados, vibrarán excesivamente y podrán provocar una pérdida de control.

No utilice accesorios dañados. Antes de cada uso, examine los accesorios. Si la herramienta o el accesorio han sufrido una caída, compruebe si existen daños o instale un accesorio no dañado. Una vez examinado e instalado un accesorio, el operario y las demás personas presentes deben alejarse del plano del accesorio giratorio y hacer funcionar la herramienta eléctrica a la velocidad máxima en vacío durante un minuto. Los accesorios dañados generalmente se rompen durante el período de prueba.

Utilice un equipo de protección individual. Según sea la aplicación, utilice una pantalla para la cara, una mascarilla o gafas de seguridad. Según sea el caso, lleve una mascarilla antipolvo, protecciones para los oídos, guantes y un delantal capaz de proteger contra los pequeños fragmentos abrasivos de la pieza en elaboración. La protección ocular debe proteger contra los detritos desprendidos durante las diferentes operaciones. La mascarilla antipolvo o el respirador deben ser capaces de filtrar las partículas producidas durante la elaboración. La exposición prolongada a los ruidos de intensidad elevada puede provocar pérdida de oído.

Mantenga las personas presentes a una distancia de seguridad respecto a la zona de trabajo. Quienquiera que entre en la zona de trabajo deberá llevar un equipode

protección individual. Algunos fragmentos de la pieza en elaboración o bien accesorios rotos pueden desprenderse y causar lesiones en las cercanías la zona de trabajo.

Agarre la herramienta solo por las superficies aisladas mientras se estén efectuando operaciones en las que el accesorio de corte pueda entrar en contacto con cables escondidos o bien, con su mismo cable. El contacto entre el accesorio de corte y un cable “en tensión” podría poner “en tensión” las partes metálicas expuestas de la herramienta eléctrica y provocar un choque eléctrico al operador. **Coloque el cable lejos del accesorio de rotación.** Si pierde el control, el cable se podría cortar o bien podría enrollarse con lo cual su mano o su brazo quedarían atrapados en el accesorio de rotación. **No guarde nunca la herramienta eléctrica antes de que el accesorio se haya parado completamente.** El accesorio de rotación podría engancharse en la superficie y hacerle perder el control de la herramienta eléctrica. **No ponga en marcha la herramienta eléctrica mientras la lleva a su lado.** Un contacto involuntario con el accesorio de rotación podría hacer que se enganchase en su ropa y atraer el accesorio contra usted. **Limpie con regularidad las aperturas de ventilación de la herramienta eléctrica.** El ventilador del motor atraerá el polvo hacia el interior del alojamiento y una acumulación excesiva de polvo de metal puede provocar peligro eléctrico. **No utilice la herramienta eléctrica en las cercanías de materiales inflamables.** Las chispas podrían inflamar dichos materiales. **No utilice accesorios que requieran refrigerantes líquidos.** El uso de agua o de otros refrigerantes líquidos puede provocar choque eléctrico o una descarga eléctrica.

ADVERTENCIAS ESPECÍFICAS DE SEGURIDAD

No deje que ninguna pieza suelta de la funda-accesorio de bruñido o las bridas de fijación giren libremente. Corte o ponga en condiciones de seguridad todos los hilos de fijación sueltos, puesto que al iniciar la rotación podrían enroscarse en los dedos o engancharse en la pieza que se está trabajando.

PUESTA EN FUNCIONAMIENTO



ATENCIÓN ¡Controle la tensión de red! La tensión de la red debe coincidir con la declarada en la placa de identificación de los datos técnicos (1).



PELIGRO Antes de emprender cualquier intervención en la herramienta eléctrica desconecte el enchufe de la toma de corriente

MONTAJE DE LA HERRAMIENTA

LH16ES – LH18ENS

Ponga el protector (6) sobre la caja de engranajes de modo que los orificios queden alineados con los de la caja de engranajes. Enrosque los tornillos (5).

LH16ES – LH18ENS – LH22N – LH22EN

Fije la empuñadura lateral (5). La empuñadura lateral puede colocarse tanto a la derecha como a la izquierda de la herramienta.

MONTAJE/ DESMONTAJE DE LOS ACCESORIOS

MONTAJE

PLATILLO PORTA-TAMPÓN

Fije el platillo porta-tampón (7) al husillo de retención (4) evitando que gire o con el botón de bloqueo activado (10).

TAMPÓN

Acople el tampón pulidor al porta-tampón ejerciendo presión.

DESMONTAJE

PLATILLO PORTA-TAMPÓN

- Bloquee el husillo de retención apretando el botón (10) y, simultáneamente, gire el tampón hasta la posición de bloqueo.
- A continuación, desmonte el tampón.



Nunca pulse el botón de bloqueo del tampón o del husillo hasta que la herramienta esté completamente parada. De lo contrario, la caja de engranajes o el tornillo del botón podrían romperse, de forma que quedaría invalidada toda garantía del aparato.

TAPÓN

Retirar de un tirón el tapón usado; aplicar el nuevo tapón (véase MONTAJE)

ANTES DE LA PUESTA EN SERVICIO

Antes de poner en funcionamiento la máquina verificar que:

- el embalaje esté íntegro y no tenga señales de daños debidos al transporte y almacenamiento;
- a máquina esté completa: controlar que el número y la naturaleza de sus componentes se adecúen a cuanto se ilustra en el presente manual;
- que la fuente de energía se adecúe a las características de la máquina;
- que el cable de alimentación y el enchufe correspondiente estén en perfecto estado;
- que el interruptor de ON/OFF (2) funcione bien operando con el enchufe desconectado;
- que todos los componentes de la máquina estén correctamente ensamblados y no presenten señales de daño;
- que las ranuras de ventilación (11) no estén obstruidas.

PUESTA EN MARCHA

LH16ES

- **Arranque:** empuje hacia adelante el interruptor (2); si desea bloquearlo en posición de marcha, apriete simultáneamente en la parte anterior del interruptor.
- **Parada:** suelte el interruptor o, si lo había bloqueado, presione en su parte posterior y deje que vuelva a la posición de OFF.



ATENCIÓN: tras un corte de energía eléctrica, si el interruptor ON/OFF está conectado, habrá que liberar el interruptor (véase Parada).

LH18ENS

- **Arranque:** empuje la palanca del interruptor (2) hacia el cuerpo de la máquina; si desea bloquearlo en posición de marcha, presione simultáneamente el botón (9) y manténgalo pulsado mientras suelta la palanca (2), de modo que esta última permanezca bloqueada.
- **Parada:** suelte la palanca del interruptor o, si la había bloqueado, empuje la palanca de manera que el botón de bloqueo vuelva a su posición inicial.

LH22N – LH22EN

- **Arranque:** presione la palanca del interruptor (2) hacia arriba; si desea bloquearla en posición de marcha, empuje el bloqueo del interruptor (9) hacia adelante en dirección al cuerpo de la máquina.
- **Parada:** suelte la palanca del interruptor (2); si el interruptor está bloqueado en posición de marcha, presione la palanca

del interruptor (2) hacia arriba para desactivar el bloqueo del interruptor (9).



El disco seguirá girando unos instantes después de parar la herramienta.

REGULACIÓN DE LAS RPM

La regulación de las RPM se obtiene girando adecuadamente la ruedecilla (3) ubicada en la parte posterior de la máquina. La selección de la velocidad se debe hacer en función de las características de los discos abrasivos y del material que se va a trabajar.

ACCESORIOS COMPATIBLES

Platillos porta-tampones y tampones de hasta Ø 200 mm max (LH16ES: ø 178 mm max).

VALORES DE EMISIÓN DE RUIDO/ VIBRACIONES

El nivel equivalente de presión sonora (ruido) y el valor cuadrático medio de la aceleración es según la normas:

EN 60745

	NIVEL DE PRESIÓN ACÚSTICA [dB(A)]	Incertidumbre [dB(A)]	NIVEL DE POTENCIA ACÚSTICA	Nivel de vibraciones [m/s ²] (abrillantado)	
				Sobre 3 ejes	Incertidumbre
	L _{PA}	K	L _{WA}	a _b	K
LH16ES	86	3	97	2,70	1,30
LH18ENS	88	3	99	2,80	1,30
LH22N	82	3	93	2,50	1,20
LH22EN	82	3	93	2,50	1,20



¡Protéjase los oídos!



Atención! Los valores indicados son válidos para equipos nuevos. Los valores de ruido y de vibración se modifican durante el uso diario. Los valores de emisión indicados son comparativos y deben emplearse para la evaluación provisional del nivel de exposición al riesgo del operador durante el periodo de trabajo. La correcta evaluación del periodo de trabajo también debe incluir los periodos de inactividad y de parada. Estos valores de emisión se refieren a las principales aplicaciones de la herramienta. Si la herramienta se utiliza para otras aplicaciones o con otros accesorios, o no se somete a revisiones periódicas, los valores de emisión pueden incrementarse significativamente durante su funcionamiento.

MANTENIMIENTO

Todas las operaciones de mantenimiento deben realizarse con la toma de corriente desconectada.

Al final de cada sesión de trabajo o, si es necesario, antes, limpie el polvo del cuerpo de la máquina con aire comprimido, prestando especial atención a la limpieza de las ranuras de ventilación del motor.

A parte de las indicadas, el usuario no debe realizar ningún otro tipo de intervención en el aparato.

Todas las operaciones de mantenimiento y limpieza de piezas internas, como escobillas, rodamientos, engranajes, etc., deberán ser realizadas únicamente por parte de un taller de servicio técnico autorizado, se pueden consultar también en el sitio web <http://www.rupes.it> apartado Service. Utilizar solo recambios originales RUPES.

ELIMINACIÓN (DIRECTIVA RAEE)



Solo para los países de la UE: Según la Directiva Europea sobre residuos de los equipos eléctricos y electrónicos y su aplicación de conformidad con las normas nacionales, los equipos eléctricos usados se deben recoger por separado, con el fin de ser reciclados de manera compatible con el medio ambiente. El producto, una vez alcanzado el final de su vida útil, no se puede verter al medio ambiente ni depositar entre los residuos domésticos, sino que se debe eliminar en los centros de recogida selectiva autorizados (contacte con las autoridades locales competentes para conocer dónde entregar el producto según la ley). La correcta eliminación del producto contribuye a la protección de la salud y del medio ambiente. Una eliminación abusiva del producto comporta sanciones a cargo de los autores.

DECLARACIÓN UE DE CONFORMIDAD

Declaramos bajo nuestra exclusiva responsabilidad que **la herramienta** cumple los Requisitos Esenciales de Seguridad de las Normativas:

2006/42/CE; 2014/30/UE; 2011/65/UE.

Las pruebas/verificaciones han sido ejecutadas de acuerdo con las vigentes:

EN 60745-1: 2009 + A11: 2010

EN 60745-2-3: 2011 + A2: 2013 + A11: 2014 + A12: 2014 + A13: 2015

EN 55014-1: 2017

EN 55014-2: 2015

EN 61000-3-2: 2014

EN 61000-3-3: 2013

EN 62233: 2008

EN IEC 63000: 2018

Vermezzo con Zelo (MI), 01/12/2021

RUPES

S.p.A. a socio unico

EL PRESIDENTE
G. Valentini

Expediente técnico en:

RUPES SpA a socio Unico
Via Marconi, 3/A - Loc. Vermezzo
20071 Vermezzo con Zelo (MI) - Italy

PORTUGUÊS

PICTOGRAMA

	Atenção perigo/advertências	ISO7010 - W001
	Ler as instruções	ISO7010 - M002
	Usar óculos de protecção	ISO7010 - M004
	Usar as protecções acústicas	ISO7010 - M003
	Usar uma máscara	ISO7010 - M016
	Usar luvas de protecção	ISO7010 - M009
	Marcação de conformidade CE	
	Marcação EurAsian	
	Marca C-Tick	
	Eliminação do aparelho fora de funcionamento	
	Classe de isolamento II	
	Seta	Agir na direção indicada pelo sentido na seta

ESPECIFICAÇÕES TÉCNICAS

TIPO	LH16ES	LH18ENS	LH22N	LH22EN
CLASSE DE ISOLAMENTO	□ / II	□ / II	□ / II	□ / II
POTENCIA	900	1100	1020	1020
nº rotações nominais	700 - 1.700	750 ÷ 1.850	2.000	900 ÷ 2.000
REGULAÇÃO ELECTRÓNICA DA VELOCIDADE	SI	SI	SI	SI
DIÁMETRO MÁX. DO PORTA-DISCOS DE PÓLIMETO E DO DISCO DE POLIMENTO	178	200	200	200
RÓSCA DO VEIO	M14	M14	M14	M14
Massa em função da EPTA - Procedimentos 01/2003	2,0	2,2	3,4	3,4

Os valores apresentados são baseados em uma tensão nominal de 230V/50Hz. No caso de voltagens e frequências de valores de energia diferentes podem variar. Consultar as especificações técnicas do rótulo para os valores nominais da ferramenta.

AVISOS

As instruções de segurança e de prevenção de acidentes são comunicadas no manual "INSTRUÇÕES DE SEGURANÇA" que é uma parte integral destes documentos. Este manual de instruções de funcionamento indica as informações adicionais necessárias para a utilização específica da ferramenta.

UTILIZAÇÃO CORRECTA

Esta ferramenta está concebida para ser utilizada como uma máquina de polir. Leia todos os avisos, instruções e indicações dados nas imagens e especificações fornecidas com esta ferramenta. O incumprimento das instruções fornecidas abaixo pode causar choques eléctricos, incêndios e/ou ferimentos graves.

Esta ferramenta não se destina a ser utilizada para operações de suavização, escovagem de metais e de corte. A utilização desta ferramenta em aplicações para as quais não foi concebida pode causar perigos e ferimentos às pessoas.

A ferramenta tem de ser utilizada com acessórios que foram especificamente concebidos ou recomendados pelo fabricante. A fixação do acessório na ferramenta não garante um funcionamento seguro.

A velocidade nominal dos acessórios tem de ser, no mínimo, equivalente à velocidade máxima especificada na ferramenta. Utilizar os acessórios a velocidades superiores à velocidade nominal, pode fazer com que quebrem ou sejam projectados no ar. O diâmetro externo e a espessura dos acessórios têm de corresponder às especificações da ferramenta. Os acessórios com dimensões incorrectas não podem ser protegidos ou controlados adequadamente. A configuração dos acessórios tem de corresponder à

ferramenta. A utilização dos acessórios que não podem ser perfeitamente instalados na ferramenta pode resultar em desequilíbrio, vibrações excessivas e na impossibilidade de controlar a ferramenta.

Não utilize acessórios danificados. Antes da utilização, inspeccione todos os acessórios. Inspeccione os discos de apoio e certifique-se de que não existem fissuras, rasgos ou desgaste excessivo. Se a ferramenta ou o acessório caírem, certifique-se de que não estão danificados ou instale um novo acessório. Após inspeccionar ou instalar um acessório, teste o funcionamento da ferramenta à velocidade máxima e sem carga durante um minuto, mantendo uma distância de segurança. Se os acessórios estiverem danificados, irão quebrar-se durante este teste.

Usar um equipamento de protecção individual. Conforme a aplicação, utilizar uma tela para o rosto, uma máscara ou óculos de segurança. Segundo o caso, usar uma máscara anti-poeira, protecções auditivas, luvas e um avental para bloquear fragmentos abrasivos da peça em operação. A protecção ocular deve ser capaz de parar os detritos aéreos produzidos pelas diversas operações. A máscara anti-poeira ou o respirador deve poder filtrar as partículas produzidas pelo seu trabalho. A exposição prolongada aos ruídos de elevada intensidade pode provocar a perda da audição. Manter as pessoas presentes a uma distância de segurança, em relação à área de trabalho. Quem entrar na área de trabalho deve usar um equipamento de protecção individual. Fragmentos da peça em trabalho ou acessórios partidos podem ser lançados e causar lesões nas proximidades imediatas da área de trabalho. Manter o equipamento apenas para as superfícies de fixação isolantes, enquanto são realizadas as operações cujo acessório de corte pode

estar em contacto com cabos ocultos ou com seu próprio cabo. O contacto entre o acessório de corte com um cabo “sob tensão” pode igualmente colocar “sob tensão” as partes metálicas expostas pelo equipamento eléctrico e permitir que o operador leve um choque. **Posicionar o cabo afastado pelo acessório de rotação.** Se perder o controlo, o cabo pode ser cortado ou se enrolar e a sua mão ou braço pode ser puxado pelo acessório de rotação. **Nunca dar partida ao equipamento eléctrico antes que o acessório fique completamente parado.** O acessório de rotação pode se fixar à superfície e deixar o equipamento eléctrico fora de seu controlo. **Não fazer funcionar o equipamento eléctrico enquanto ele estiver ao lado.** Um contacto accidental com o acessório de rotação pode permitir que suas roupas sejam captadas e puxar o acessório para cima de você.

Limpar regularmente as aberturas de ventilação do equipamento eléctrico. O ventilador do motor lançará a poeira para dentro da carcaça e um acúmulo excessivo de poeira de metal pode provocar perigos eléctricos. **Não fazer funcionar o equipamento eléctrico nas proximidades de materiais inflamáveis.** As faíscas poderiam inflamar estes materiais. **Não utilizar acessórios que precisem de refrigerantes líquidos.** A utilização de água ou outros refrigerantes líquidos pode provocar uma electrocução ou choque eléctrico.

AVISOS ESPECÍFICOS DE SEGURANÇA

Certifique-se de que nenhuma peça solta da blindagem da ferramenta de polir ou as hastes de bloqueio podem rodar livremente. Posicione em segurança ou corte todos os fios de fixação soltos. Os fios de fixação soltos ou rotativos podem enrolar-se nos dedos do operador ou ficar presos pela peça de trabalho a ser maquinada.

COLOCAÇÃO EM FUNCIONAMENTO

 **ATENÇÃO** Observar a tensão de rede! A tensão de rede deve corresponder àquela indicada na placa de série do aparelho elétrico.

 **PERIGO** Antes de qualquer intervenção no aparelho elétrico, retirar o plugue de rede da tomada.

MONTAGEM DA FERRAMENTA

LH16ES – LH18ENS

Posicione a tampa (6) na caixa de velocidade de modo a que os orifícios para montar os parafusos (5) estejam alinhados com os orifícios na caixa de velocidades.

LH16ES – LH18ENS – LH22N – LH22EN

Aparafuse a pega lateral (5). A pega lateral pode ser posicionada à direita ou à esquerda do equipamento.

MONTAGEM / DESMONTAGEM DOS ACESSÓRIOS MONTAGEM

SUPORTE DE DISCOS DA PLACA

Aparafuse o suporte de discos da placa (7) sobre o eixo rotativo (4) ao mesmo tempo que o impede de mover ou pare o movimento ao activar o botão de bloqueio (10).

DISCO

Aplique pressão no disco de polimento para unir o disco à placa.

DESMONTAGEM

- Bloqueie o veio ao premir o botão (10) e, ao mesmo tempo, rode o disco até bloquear na posição.
- desmonte o disco.

 **Nunca prima o botão para bloquear o disco antes da ferramenta ter parado e estiver totalmente imóvel; a caixa de velocidades ou o perno do botão podem quebrar e a garantia seria anulada.**

TAMPÃO

Puxar o tampão usado; aplicar o novo tampão (ver MONTAGEM)

ANTES DA COLOCAÇÃO EM SERVIÇO.

Antes de colocar a máquina em funcionamento, assegurar-se que:

- a embalagem esteja íntegra e não mostre sinais de danos devidos ao transporte e armazenamento;
- a máquina esteja completa; controlar se o número e natureza dos componentes estão conformes ao quando indicado no presente manual;
- a fonte de energia esteja conforme com as características da máquina;
- o cabo de alimentação e o relativo plugue estão em perfeito estado;
- o interruptor LIGA/DESLIGA (2) esteja operando de modo eficaz, porém, com o plugue desenseriado;
- todos os componentes da máquina tenham sido montados correctamente e não apresentem sinais de danos;
- as aberturas de ventilação (11) não estejam obstruídas.

COMISSIONAMENTO

LH16ES

- **Desligar:** empurre o interruptor deslizante (2) para a frente, se a ferramenta tiver de ser bloqueada na posição ON (LIGADO), aplique pressão na parte frontal do interruptor deslizante ao mesmo tempo;

- **Desligar:** solte a corredeira ou, se bloqueada na posição, aplique pressão na parte traseira do interruptor e permita que regresse à posição de paragem.

 **ATENÇÃO:** depois de uma interrupção de energia eléctrica, se o interruptor ON/OFF está inserido, é necessário liberar o interruptor (ver Parada).

LH18ENS

- **Desligar:** empurre a alavanca do interruptor (2) na direcção do corpo da ferramenta, se a ferramenta tiver de ser bloqueada na posição ON (LIGADO), prima o botão (9) ao mesmo tempo e mantenha-o premido enquanto solta a alavanca (2), bloqueando assim o interruptor.

- **Desligar:** solte a alavanca do interruptor ou, se bloqueada na posição, empurre a alavanca para soltar o botão de bloqueio.

LH22N – LH22EN

- **Ligar:** mova a alavanca do interruptor (2) para cima; para bloqueá-la na posição “engatada”, mova o bloqueio do interruptor (9) para a frente na direcção do corpo da máquina.

- **Desligar:** solte a alavanca do interruptor (2); se o interruptor estiver na posição “engatada”, mova a alavanca do interruptor (2) para cima de modo a soltar o bloqueio do interruptor (9).

A ferramenta continua a rodar após ser desligada.

REGULAÇÃO DAS RPM

As rpm podem ser ajustadas ao rodar o disco (3). A escolha da velocidade depende das características do disco abrasivo e do material a trabalhar.

ACESSÓRIOS PERMITIDOS

Porta-discos de polimento e discos de polimento até Ø 200 mm max (LH16ES: Ø 178 mm max).

EMISSÃO DE RUÍDOS/VIBRAÇÃO

O nível equivalente de pressão sonora (ruídos) e o valor quadrado médio da aceleração foram medidos conforme a norma:

EN 60745

	NÍVEL DE PRESSÃO SONORA [dB(A)]	INCERTEZA [dB(A)]	NÍVEL DE POTÊNCIA SONORA	Nível de vibrações [m/s ²] (polimento)	
				Nos 3 eixos	INCERTEZA
	L _{PA}	K	L _{WA}	a _n	K
LH16ES	86	3	97	2,70	1,30
LH18ENS	88	3	99	2,80	1,30
LH22N	82	3	93	2,50	1,20
LH22EN	82	3	93	2,50	1,20



Use protecção auricular!



Atenção! Os valores de medição indicados são válidos para aparelhos novos. Na utilização diária alteram-se os valores de ruído e de oscilação. Os valores de emissão apresentados são comparativos e devem ser utilizados para uma avaliação provisional da exposição a riscos do operador durante o período de trabalho. Uma avaliação adequada do período de trabalho também deve incluir os períodos de ralenti e de paragem da ferramenta. Estes valores de emissão representam as principais aplicações da ferramenta. Se a ferramenta for utilizada noutras aplicações, com outros acessórios ou se não receber uma manutenção regular, os valores de emissão pode aumentar substancialmente durante as operações.

MANUTENÇÃO

Todas as operações de manutenção são efectuadas com a fonte de alimentação desligada.

No final de cada sessão de trabalho, ou quando necessário, remova o pó do corpo da ferramenta através de ar comprimido, prestando atenção às ranhuras de ventilação do motor.

Não devem ser efectuadas outras operações de manutenção pelo utilizador.

A manutenção e a limpeza das peças internas, como escovas, rolamentos de esferas, engrenagens etc. ou outras, só devem ser efectuadas por uma oficina de assistência ao cliente autorizada. consultáveis também no site <http://www.rupes.it> secção Serviços. Utilizar só peças sobresselentes originais RUPES.

ELIMINAÇÃO (DIRETIVA REEE)



Só para os Países UE: De acordo com a Diretriz Europeia sobre os resíduos de equipamentos eletro-eletrônicos e a sua atuação em conformidade com as normas nacionais, os equipamentos elétricos usados devem ser recolhidos separadamente, para serem reciclados de modo ecocompatível.

O produto, quando chega ao final da vida útil, não deve ser lançado no ambiente ou colocado entre o lixo doméstico, mas deve ser eliminado junto aos centros de coleta diferenciada autorizados (entrar em contato com as autoridades locais competentes para conhecer os locais onde eliminar o produto de acordo com as normas de lei). A eliminação correta do produto contribui com a tutela da saúde e a protecção do ambiente.

A eliminação abusiva do produto comporta sanções aos transgressores.

DECLARAÇÃO UE DE CONFORMIDADE

Declaramos sob nossa responsabilidade que a ferramenta representada está em conformidade com os requisitos essenciais de segurança das seguintes directivas:

2006/42/CE; 2014/30/UE; 2011/65/UE.

Os testes foram efectuados em conformidade com as normas europeias

EN 60745-1: 2009 + A11: 2010

EN 60745-2-3: 2011 + A2: 2013 + A11: 2014 + A12: 2014 + A13: 2015

EN 55014-1: 2017

EN 55014-2: 2015

EN 61000-3-2: 2014

EN 61000-3-3: 2013

EN 62233: 2008

EN IEC 63000: 2018

Vermezzo con Zelo (MI), 01/12/2021

RUPES S.p.A. a socio unico

PRESIDENTE
G. Valentini

Ficha técnica em:

RUPES SpA a socio Unico
Via Marconi, 3/A - Loc. Vermezzo
20071 Vermezzo con Zelo (MI) - Italy

PICTOGRAMMEN

	Waarschuwing / Gevaar	Waarschuwingen	ISO7010 - W001
	Lees de volgende instructie voor u het product gebruikt		ISO7010 - M002
	Draag een veiligheidsbril		ISO7010 - M004
	Draag gehoorbescherming		ISO7010 - M003
	Draag een masker		ISO7010 - M016
	Draag beschermende handschoenen		ISO7010 - M009
	Merkteken van overeenstemming CE		
	De tool is opgenomen in de lijst EurAsian		
	C-Tick Keurmerk		
	Verwijdering van ontmanteld		
	Beschermingsklasse II		
	Pijl		Act in de richting van de pijl richting

TECHNISCHE GEGEVENS

MODEL	LH16ES	LH18ENS	LH22N	LH22EN
BESCHERMINGSKLASSE	□ / II	□ / II	□ / II	□ / II
OPGENOMEN VERMOGEN	W	900	1100	1020
n TOERENTAL R.P.M.	/min	700 - 1.700	750 ÷ 1.850	2.000
ELEKTRONISCHE SNELHEIDREGELING	SI	SI	SI	SI
MAX. STEUNSCHIJFDIAMETER VOOR POLIJSTASCHIJF OF POLIJTASCHIJFDIAMETER	178	200	200	200
SPINDELMAAT	M14	M14	M14	M14
Massa afhankelijk van de EPTA-procedure 01/2003	Kg	2,0	2,2	3,4

De getoonde waarden zijn gebaseerd op een nominale spanning van 230V/50Hz. Bij spanningen en frequenties van verschillende vermogens waarden kunnen variëren.

Raadpleeg het label technische specificaties om de nominale waarden van het gereedschap.

ALGEMENE WAARSCHUWINGEN

De veiligheids- en ongevalpreventievoorschriften staan in het boekje "VEILIGHEIDSAADVIEZEN" dat een wezenlijk deel uitmaakt van deze documentatie; in deze **gebruiksaanwijzing** staat extra informatie die alleen betrekking heeft op het specifieke gebruik van de machine.

GEBUIK IN OVEREENSTEMMING MET DE VOORZIENE GEBRUIKSDOELEINDEN

Dit gereedschap is bedoeld om als polijstmachine te werken. Lees alle veiligheidswaarschuwingen, instructies, illustraties en gegevens die bij dit gereedschap zijn geleverd. Het niet in acht nemen van onderstaande aanwijzingen kan een elektrische schok, brand en/of een ernstig ongeval tot gevolg hebben.

Het is niet aanbevolen om met dit gereedschap te slijpen, te staalborstelen of te snijden. Gebruik voor werkzaamheden waar dit gereedschap niet voor bedoeld is, kan een gevaar vormen en letsel tot gevolg hebben.

Gebruik geen accessoires die niet specifiek voor het daarvoor bedoelde gebruik zijn gemaakt of door de fabrikant worden aangeraden. Het simpele feit dat het accessoire op uw gereedschap past, garandeert geen veilige werking.

De nominale snelheid van het accessoire moet minstens gelijk zijn aan de maximale snelheid die op het gereedschap is aangegeven. Accessoires die met een hogere snelheid dan de nominale snelheid werken, kunnen defect raken en worden weggeslingerd.

De buitendiameter en de dikte van uw accessoire moet geschikt zijn voor de capaciteiten van uw gereedschap. Accessoires met onjuiste afmetingen kunnen niet correct

worden beschermd of beheerd.

De vorm van de accessoires moet goed op de houder van het gereedschap passen. Accessoires met gaten in de as die niet samenvallen met de montage-elementen op het gereedschap, blijven niet in balans, trillen te hard en kunnen ervoor zorgen dat u de controle verliest. Gebruik geen beschadigde accessoires. Als het gereedschap of accessoire is gevallen, controleer het dan op eventuele schade of installeer een niet-beschadigd accessoire. Ga na de controle en installatie van een accessoire samen met de aanwezige personen op een veilige afstand van het draaiende accessoire staan en laat het gereedschap onbelast gedurende een minuut op de hoogste snelheid werken. Beschadigde accessoires breken over het algemeen tijdens deze testperiode.

Draag beschermende kledij. Naargelang de toepassing, een volledig gelaatsmasker dragen, een beschermend masker voor de ogen of een veiligheidsbril dragen. Indien nodig, stofmaskers, oorbescherming, veiligheidshandschoenen en een speciale schort dragen, die u kan beschermen tegen kleine wegschietende deeltjes. De ogen moeten tijdens verschillende toepassingen tegen wegschietende deeltjes beschermd worden. Het stofmasker en het ademhalingsmasker moeten in staat zijn om tijdens de toepassing het stof te filteren. Door lange blootstelling aan te hevig lawaai bestaat het risico om het gehoor te verliezen. Kijk uit dat andere personen de veiligheidsafstanden van de werkzone in acht nemen. Wie de werkzone betreedt moet persoonlijke beschermiddelen dragen. Deeltjes van het onder bewerking zijnde werkstuk of gebroken gereedschap kunnen wegvliegen en ook buiten de werkzone ongelukken veroorzaken.

Houd het toestel enkel vast bij de geïsoleerde oppervlakken van de handgreep wanneer werkzaamheden worden uitgevoerd waarbij het accessoires met verborgen elektrische kabels of met zijn eigen voedingskabel in contact zou kunnen komen. Het contact met een kabel onder spanning kan ook metalen delen van het apparaat onder spanning zetten en elektrische schokken veroorzaken. **Bij de inschakeling het elektrische apparaat steeds goed vasthouden.** Het torsiemoment van de motor en van de accessoires kan een torsie van het gereedschap veroorzaken. **Gebruik klemmen voor de bevestiging van het te bewerken werkstuk. Houd tijdens het gebruik in geen enkel geval het te bewerken werkstuk inde ene hand en het elektrisch gereedschap in de andere hand.** Door het te bewerken werkstuk met klemmen te bevestigen, kunnen beide handen vrij blijven waardoor het gereedschap beter kan worden beheerd. Tijdens het snijden van kleine stukken, materiaal in staven of buizen, hebben deze de neiging om weg te rollen en bestaat dus het gevaar dat het gereedschap zich blokkeert en in de richting van de bediener wordt geworpen. **Houd de elektrische aansluitkabel altijd uit de buurt van de draaiende gereedschaphouders en toebehoren.** Als u de controle over het elektrisch gereedschap verliest, kan de elektrische verbindingkabel getroffen of afgesneden worden en kan uw hand of arm de draaiende gereedschaphouder of het toebehoren raken. **Het elektrisch gereedschap nooit weggelaten voor de gereedschaphouder of het hulpstuk volledig stil staat.** Het draaiende gereedschap kan in contact komen met het steunoppervlak waardoor u de controle over het elektrisch toestel kunt verliezen. **Na elke gereedschapsvervangning of na onderhoudswerkzaamheden op het elektrisch gereedschap, controleren of de moer van de spantang of andere bevestigingsdelen goed vastzitten.** Niet goed vastgedraaide bevestigingselementen kunnen zich onverwachts verplaatsen waardoor u de controle kunt verliezen. Niet goed vastzittende onderdelen kunnen met geweld wegschieten. **Het elektrisch gereedschap nooit transporteren terwijl het nog in werking is.** Door een toevallig contact zou het gereedschap zich kunnen vastgrijpen in de kledij of in het haar van de bediener en hem zwaar kunnen verwonden. **Reinig regelmatig de ventilatieopeningen van het elektrisch gereedschap.** De ventilator van de motor trekt stof aan in het frame en een ophoping van metaalstof kan gevaar van elektrische aard veroorzaken. **Gebruik het elektrisch gereedschap nooit in de nabijheid van ontvlambaar materiaal.** Door de vonken kan het materiaal vuur vatten. **Gebruik nooit accessoires die koelvloeistoffen vereisen.** Het gebruik van water of andere koelvloeistoffen kan elektrocutie of elektrische schokken veroorzaken.

SPECIALE VEILIGHEIDSWAARSCHUWINGEN

Zorg ervoor dat losgeraakte delen van de beschermkap van het polijstaccessoire en de bevestigingsdraden niet vrij kunnen draaien. Maak losgeraakte bevestigingsdraden op een veilige manier vast of snijd ze door. Losgeraakte en draaiende bevestigingsdraden kunnen zich rondom uw vingers winden of aan het werkstuk in bewerking blijven vasthaken.

INGEBRUIKNAME



LET OP Let op de netspanning! De netspanning moet overeenstemmen met de spanning aangeduid op de identificatielabel met technische gegevens (1)



GEVAAR Trek de stekker uit het stopcontact alvorens om het even welke ingreep op het elektrisch gereedschap uit te voeren

MONTAGE VAN DE HANDGREEP

LH16ES – LH18ENS

Plaats de handgreep (6) op de tandwielkast, zodat de gaten met die van de tandwielkast zijn uitgelijnd. Draai daarna de schroeven (5) aan.

LH16ES – LH18ENS – LH22N – LH22EN

Draai de zijhandgreep (5). De zijhandgreep kan zowel links als rechts worden gemonteerd.

MONTAGE/DEMONTAGE VAN ACCESSOIRES

MONTAGE

SCHIJFHOUDE

Schroef de schijfhouder (7) op de spindel (4); houd de spindel daarbij tegen of vergrendel deze met behulp van de blokkeerknop (10).

SCHIJF

Breng de polijstschild met enige druk aan op de schijfhouder.

DEMONTAGE

SCHIJFHOUDE

- Vergrendel de spindel door op de knop (10) te drukken, waarbij gelijktijdig de slijpschild gedraaid moet worden totdat u voelt dat deze vergrendeld is.

- Demonteer de steunschild.



De blokkeerknop van de steunschild mag nooit ingedrukt worden als het gereedschap nog niet volledig stilstaat; anders zal de tandwielbehuizing of de pen van de knop kapotgaan, en als gevolg hiervan zal de garantie vervallen.

DEMPER

De gebruikte demper losscheuren en de nieuwe demper aanbrengen (zie MONTAGE)

VOÓR DE INBEDRIJFSTELLING

Alvorens de machine in te schakelen moet gecontroleerd worden of:

- de doos intact is en geen tekenen van beschadiging door het transport en de opslag vertoont;
- de machine compleet is; er moet gecontroleerd worden of het aantal en de aard van de onderdelen klopt met dat wat in dit boekje staat;
- de energiebron in overeenstemming is met de kenmerken van de machine;
- het elektrische snoer en de betreffende stekker in goede staat zijn;
- de ON/OFF (2) goed functioneert, maar werk met de stekker uit het stopcontact;
- alle onderdelen van de machine op de juiste manier gemonteerd zijn en geen beschadigingen vertonen;
- de ventilatiegaten (11) niet verstopt zijn.

IN- EN UITSCHAKELEN

LH16ES

- **Starten:** duw de schuif van de schakelaar (2) naar voren; als u hem in de stand ON wilt vergrendelen, moet u tegelijkertijd op het voorste gedeelte van de schuif drukken.

- **Stoppen:** laat de schuif los of druk, als de schuif vergrendeld is, op het achterste gedeelte en laat de schuif in de stand OFF teruggaan.



LET OP: Als de ON/OFF schakelaar is ingeschakeld, moet na een onderbreking van de elektrische stroomtoevoer de schakelaar vrij gelaten worden (zie stilstand)

LH18ENS

- **Starten:** duw de hendel van de schakelaar (2) naar voren, naar de machine toe; als u hem in de stand ON wilt vergrendelen, moet u tegelijkertijd de knop (9) indrukken en ingedrukt houden terwijl u de hendel (2) loslaat zodat hij vergrendeld wordt.

- **Stoppen:** laat de hendel van de schakelaar los of duw, als de schakelaar vergrendeld is, tegen de hendel aan zodat de vergrendelknop ontgrendeld wordt.

LH22N – LH22EN

- **Starten:** druk de hendel van de schakelaar (2) naar boven; als u deze hendel in de positie “aan” wilt blokkeren, duwt u de blokkering van de schakelaar (9) in de richting van het frame van de machine.

- **Stoppen:** laat de hendel van de schakelaar (2) los; als de schakelaar in de positie “aan” staat, dient u de hendel van de schakelaar (2) naar boven te duwen om de blokkering van de schakelaar (9) los te zetten.

 Als dit wel het geval is moet u de machine onmiddellijk uitschakelen en de storing proberen te verhelpen.

REGELING VAN HET TOERENTAL

Het toerental kan geregeld worden door in de gewenste mate aan het wielje (3) te draaien. De snelheid moet ingesteld worden op basis van de kenmerken van de polijstschijven en het materiaal dat bewerkt moet worden.

TOEGESTANE ACCESSOIRES

Steunschijven voor polijstschijven en polijstschijven tot Ø 200 mm max (LH16ES: Ø 178 mm max).

GELUIDSWAARDEN/TRILLINGSWAARDEN

Het equivalente geluidsdruk niveau (geluidsoverlast), gemeten. De kwadratische gemiddelde versnellingswaarde volgens de norm **EN 60745**

	Geluidsdruk [dB(A)]	Onzekerheid [dB(A)]	Geluidsvermogen	Trillingsniveau [m/s ²] (polijsten)	
				Op 3 assen	Onzekerheid
	L _{PA}	K	L _{WA}	a _h	K
LH16ES	86	3	97	2,70	1,30
LH18ENS	88	3	99	2,80	1,30
LH22N	82	3	93	2,50	1,20
LH22EN	82	3	93	2,50	1,20

 **Let op!** De aangegeven meetwaarden gelden voor nieuwe gereedschappen. Bij dagelijks gebruik veranderen geluids- en trillingswaarden. De bovenstaande waarden zijn vergelijkende waarden en zijn bedoeld voor een eerste beoordeling van de risico's waaraan de gebruiker van deze machine blootstaat tijdens de gebruiksperiode. Voor een juiste bepaling van de gebruiksperiode moeten ook de momenten worden meegeteld waarop de machine onbelast draait en is uitgeschakeld. De bovenstaande waarden hebben betrekking op de normale gebruiksdoeleinden van deze machine. Als de machine voor andere doeleinden wordt gebruikt, als andere accessoires worden gebruikt of als de machine niet regelmatig wordt onderhouden, kunnen de geluids- en trillingswaarden tijdens het gebruik aanzienlijk hoger liggen.

 Draag gehoorbescherming!

ONDERHOUD

Alle werkzaamheden mogen alleen uitgevoerd worden als de stekker uit het stopcontact gehaald is.

Aan het einde van het werk, of indien nodig, moet het machineblok met een straal perslucht schoongebazen worden,

waarbij er goed opgelet moet worden dat de ventilatiegloeuen van de motor goed schoongemaakt worden.

De gebruiker mag geen andere werkzaamheden uitvoeren.

Voor het onderhoud en de periodieke reiniging van de inwendige delen, zoals de borstels, de lagers, de tandwielen, enz., of in andere gevallen, moet u zich tot een erkende servicedienst wenden, kan ook worden raadpleegd op de website <http://www.rupes.it> in het deel Service.

Uitsluitend originele reserveonderdelen van RUPES gebruiken.

GESCHIEDEN INZAMELING (RICHTLIJN AEEA)



Uitsluitend voor landen binnen de EU: Conform de Europese richtlijn inzake het afval van elektrische en elektronische apparatuur en de tenuitvoerlegging ervan volgens de nationale wetgevingen, moeten gebruikt elektrisch apparatuur dat wordt afgedankt gescheiden worden ingezameld om een milieuvriendelijke recycling te bevorderen.

Aan het einde van het nuttige leven mag het apparaat niet in het milieu worden geloosd of bij het normale huisafval worden gestopt, maar moet het worden verwijderd door erkende afvalverwerkingsbedrijven (informeer bij de plaatselijke autoriteiten naar de manier waarop het product volgens de wet moet worden verwijderd). Een correcte verwijdering van het product draagt bij aan de bescherming van de gezondheid en het milieu.

De illegale verwijdering van het product zal worden beboet.

EU-CONFORMITEITSVERKLARING

Wij verklaren geheel onder eigen verantwoordelijkheid dat het vermelde **gereedschap** in overeenstemming is met de Fundamentele Veiligheidsreizen van de Richtlijnen:

2006/42/EG; 2014/30/EU; 2011/65/EU.

De tests zijn uitgevoerd in overeenstemming met de volgende geharmoniseerde Europese normen:

EN 60745-1: 2009 + A11: 2010

EN 60745-2-3: 2011 + A2: 2013 + A11: 2014 + A12: 2014 + A13: 2015

EN 55014-1: 2017

EN 55014-2: 2015

EN 61000-3-2: 2014

EN 61000-3-3: 2013

EN 62233: 2008

EN IEC 63000: 2018

Vermezzo con Zelo (MI), 01/12/2021



RUPES S.p.A. a socio unico
DE PRESIDENT
G. Valentini

Technisch dossier bij:

RUPES SpA a socio Unico
Via Marconi, 3/A - Loc. Vermezzo
20071 Vermezzo con Zelo (MI) - Italy

SUOMI

PICTOGRAMA

	Huomioi vaara/varoituksia	ISO7010 - W001
	Lue ohjeet	ISO7010 - M002
	Käytä suojalaseja	ISO7010 - M004
	Käytä kuulosuojaimia	ISO7010 - M003
	Käytä maskia	ISO7010 - M016
	Käytä suojakäsineitä	ISO7010 - M009
	Vaatimustenmukaisuusmerkintä CE	
	EurAsian merkintä	
	C-Tick -merkintä	
	Käytöstä poistetun laitteen hävittäminen	
	Eristysluokka II	
	Nuoli	Toimi nuolen osoittamaan suuntaan

TEKNISET TIEDOT

TYYPPI	LH16ES	LH18ENS	LH22N	LH22EN
ERISTYSLUOKKA	II / II	II / II	II / II	II / II
TEHO	900	1100	1020	1020
NIMELLINEN KIERROSLUKU	700 - 1.700	750 ÷ 1.850	2.000	900 ÷ 2.000
SÄHKÖINEN NOPEUDENSÄÄTÖ	SIM	SIM	SIM	SIM
KIILLOTUSLAIKAN JA -TYYNYN MAKSIMIHALKAISUJA	178	200	200	200
KARAN KIERRE	M14	M14	M14	M14
Massa, joka määritetään EPTA-menetelystä 01/2003 mukaisesti	2,0	2,2	3,4	3,4

Arvot perustuvat nimellisjännite 230V/50Hz. Tapauksessa jännitteet ja taajuudet eri virta-arvot voivat vaihdella. Katso Label tekniset eritelmat nimellisarvot työkalun.

VAROITUKSET

Turvallisuutta ja onnettomuuksien ennaltaehkäisyä koskevat ohjeet on annettu **TURVALLISUUSOHJEET**-lehtisessä, joka on tärkeä osa näitä dokumentteja. Tämä **KÄYTTÖOHJE** sisältää työkalun käytössä tarvittavat lisätiedot.

OIKEA KÄYTTÖ

Tämä työkalu on tarkoitettu käytettäväksi kiillotuskoneena. Tutustu kaikkiin työkalun mukana toimitettuihin varoituksiin, ohjeisiin, piirroksissa oleviin merkintöihin ja teknisiin tietoihin. Jos alla mainittuja ohjeita ei noudateta, seurauksena voi olla sähköisku, tulipalo ja/tai vakava vahinko.

Tätä työkalua ei ole tarkoitettu käytettäväksi hiomiseen, metalliharjaukseen tai leikkaamiseen. Tämän työkalun käyttäminen kohteissa, joihin se ei sovellu, saattaa aiheuttaa vaaratilanteen tai henkilövahingon.

Työkalua on käytettävä valmistajan erityisesti suunnitteleminen tai suositteliemien lisävarusteiden kanssa. Lisävarusteen kiinnittäminen työkaluun ei takaa turvallista toimintaa.

Lisävarusteiden nimellinopeuden on oltava vähintään yhtä suuri kuin työkalun maksiminopeus. Lisävarusteiden käyttäminen nimellinopeutta suuremmilla nopeuksilla saattaa rikkoa ne tai singota ne ympäristöön.

Lisävarusteiden ulkoisen halkaisijan ja paksuuden on oltava työkalun mittatietojen mukainen. Vääränkokoisia lisävarusteita ei voida suojata tai hallita riittävästi.

Lisävarusteen ja työkalun on oltava yhteensopivia. Jos lisävarusteet ja työkalu eivät sovi tarkasti yhteen, niiden käyttö voi aiheuttaa epätasaisia pyörimistä, voimakasta

tärinää sekä työkalun hallinnan menettämisen.

Älä käytä voittuneita lisävarusteita. Tarkista kaikki lisävarusteet ennen käyttöä. Tarkista kiillotustyynyt ja varmista, ettei niissä ole halkeamia, repeämiä tai liikaa kulumia. Jos työkalu tai lisävaruste on pudonnut, varmista, että se ei ole voittunut tai asenna uusi lisävaruste. Kun olet tarkistanut tai asentanut lisävarusteen, testaa työkalun toiminta maksiminopeudella ja ilman kuormitusta minuutin ajan turvallisella etäisyydellä. Jos lisävarusteet ovat voittuneet, ne rikkoutuvat testin aikana. Käytä henkilönsuojaimia. Käytön mukaan, käytä kasvojen suojainta, maskia tai suojalaseja. Käytön mukaan, käytä pölymaskia, kuulosuojaimia, käsineitä ja suojaesiliiniä, joka kykenee pysäyttämään työstettävästä kappaleesta sinkoavat pienet terävät lastut. Silmänsuojaimen on kyettävä pysäyttämään eri toimenpiteiden aikana syntyvät lentävät jätteet. Pölymaskin tai hengityslaitteen on kyettävä suodattamaan työstön aikana syntyvät hiukkaset. Pitkäaikainen korkealle melulle altistuminen voi aiheuttaa kuulon menettämisen. Pidä paikalla olevia henkilöitä turvaetäisyydellä työalueelta. Työalueelle menevän henkilön tulee käyttää henkilönsuojaimia. Työstössä olevan kappaleen sirut tai rikkoutuneet lisävarusteet voivat singota ja aiheuttaa vahinkoja työalueen välittömässä läheisyydessä. Pidä työkalua yksinomaan eristäviillä tartuntapinnoilla kun suoritetaan toimenpiteitä, joissa leikkuväline voi joutua kosketuksiin piilossa olevien johtojen tai siihen kuuluvan johdon kanssa. Leikkuvälineen osuminen "jännitteiseen" johtoon saattaa aiheuttaa "jännitteen" sähkötyökalun

paljassa metalliosissa ja aiheuttaa käyttäjälle sähköiskun. **Aseta johto loitolle pyörivästä lisävarusteesta** Jos menetät kontrollin, johto voi katketa tai kiertyä ja kätesi tai käsivartesi voi joutua pyörivään lisävarusteeseen. **Älä koskaan laita sähkölaitetta paikoilleen ennen kuin se on kokonaan pysähtynyt.** Pyörivä lisävaruste voit tarttua pintaan ja tehdä sähkölaitteesta kontrolloimattoman. **Älä anna sähkölaitteen toimia kun sitä kuljetetaan sivussa.** Tahaton kosketus pyörivään lisävarusteeseen voi saada sen tarttumaan vaatteisiisi ja vetää sen päällesi.

Puhdista sähkölaitteen tuuletusaukot säännöllisesti. Moottorin tuuletin kerää kotelon sisälle pölyä. Liiallinen määrä metallipölyä voi aiheuttaa sähkövaaroja. **Älä anna sähkölaitteen toimia lähellä tulenarkoja materiaaleja.** Kipinät voivat saada nämä materiaalit syttymään. **Älä käytä lisävarusteita, jotka vaativat nestemäisiä jäähdytysaineita.** Veden tai muiden nestemäisten jäähdytysainesten käyttö voi aiheuttaa tappavan sähköiskun tai sähköiskun.

ERITYISET TURVALLISUUSVAROITUKSET

Varmista, että kiillotussuojassa ei ole irtonaisia osia tai vapaasti pyöriviä kiinnitysnauhvoja. Piilota tai lyhennä irtonaiset kiinnitysnauhvat. Irtonaiset tai pyörivät kiinnitysnauhvat saattavat kiertyä sormiesi ympärille tai tarttua työsteettävään kappaleeseen.

KÄYTTÖÖNOTTO



VAROITUS Noudata verkkojännitettä! Verkkovirran on vastattava sähkölaitteen kilvessä annettua arvoa.



VAARA Ennen minkä tahansa sähkölaitetta koskevan toimenpiteen suorittamista, irrota pistoke pistorasiasta.

TYÖKALUN KOKOAMINEN

LH16ES – LH18ENS

Aseta suoja (6) vaihteiston päälle siten, että ruuveille (5) tarkoitetut reiät ovat oikeassa kohdassa.

LH16ES – LH18ENS – LH22N – LH22EN

Kiinnitä sivukahva (5). Sivukahva voidaan asettaa joko laitteen oikealle tai vasemmalle puolelle.

LISÄVARUSTEIDEN ASENNUS / IRROTUS

ASENNUS

LAIKANPIDIN

Kiinnitä laikanpidin (7) karaan (4) estäen sitä liikkumasta tai pysäytetty liikkuminen lukituspainikkeella (10).

KIILLOTUSTYÖNNY

Paina kiillotustyönnä tiukasti aikaan.

IRROTUS

LAIKANPIDIN

- Lukitse kara painamalla painiketta (10) ja pyöritä samalla laikkaa, kunnes se lukittuu.

- Irrota kiillotustyönnä.



Älä koskaan lukitse laikkaa painikkeella ennen kuin työkalu on kokonaan pysähtynyt. Vaihteisto tai painikkeen sokka voi rikkoutua, jolloin takuu mitätöityy.

PYSÄYTIN

Irrota käytetty pysäytin repäisemällä; laita sen tilalle uusi pysäytin (ks. ASENNUS)

ENNEN KÄYTTÖÖNOTTOA

Ennen laitteen käyttöönottoa, varmista että:

- pakkaus on ehjä eikä siinä esiinny kuljetuksesta ja varastoinnista syntyneitä vahinkoja
- laite on täydellinen; tarkista, että osien määrä ja luonne vastaavat tässä kirjasessa osoitettuja
- energianlähde on yhdenmukainen laitteen ominaisuuksien kanssa
- virtajohto ja vastaava pistoke ovat hyvässä kunnossa
- ON/OFF-katkaisin (2) toimii kunnolla käyttämällä sitä pistoke irrotettuna
- kaikki laitteen osat on asennettu oikein eikä niissä esiinny vahinkojen merkkejä
- tuuletusaukot (11) eivät ole tukossa.

KÄYTTÖÖNOTTO

LH16ES

- **Käynnistys:** työnnä liukukytkintä (2) eteenpäin. Jos haluat lukita työkalun ON-asentoon, paina samalla liukukytkimen etuosaa;

- **Pysäytys:** vapauta liukukytkin tai jos asento on lukittu, palauta kytkin pysäytysasentoon painamalla sen takaosaa.



VAROITUS: kun virta on kytketty pois päältä, jos ON/OFF on kytketty, vapauta katkaisin (ks. pysäyttäminen).

LH18ENS

- **Käynnistys:** työnnä kytkinkahvaa (2) työkalun runkoa kohti. Jos haluat lukita työkalun ON-asentoon, paina samalla painiketta (9) ja pidä sitä painettuna samalla kun vapautat kahvan (2), jolloin kytkin lukitaan.

- **Pysäytys:** vapauta kytkinkahva tai jos asento on lukittu, vapauta lukituspainike työntämällä kahvaa.

LH22N – LH22EN

- **Käynnistys:** paina kytkinkahvaa (2) ylöspäin. Jos haluat lukita kahvan ”päällä”-asentoon, työnnä lukituskytkintä (9) laitteen runkoa kohti.

- **Pysäytys:** vapauta kytkinkahva (2). Jos kytkin on ”päällä”-asennossa, vapauta lukituskytkin (9) painamalla kytkinkahvaa (2) ylöspäin.

Työkalu jatkaa pyörimistä senkin jälkeen, kun se on kytketty pois päältä.



KIERROSLUVUN VALITSEMINEN

Kierrosnuku valitaan säätöpyörällä (3). Nopeuden valinta riippuu kiillotustyön ominaisuuksista ja työsteettävästä materiaalista.

SALLITUT LISÄVARUSTEET

Kiillotuslaikan ja -tyynyn maksimihalkaisija (Ø) on 200 mm max (LH16ES: Ø 178 mm max).

MELU-/TÄRINÄPÄÄSTÖ

Vastaava äänenpaine (melu) ja kiihdytyksen keskiarvo lasketaan seuraavan standardin mukaisesti:

EN 60745

	ÄÄNENPAINEN TASO [dB(A)]	EPÄVARMUUS [dB(A)]	ÄÄNITEHON TASO	Tärinätaso [m/s ²] (kiillotus)	
				3 aksella	EPÄVARMUUS
LH16ES	86	3	97	2,70	1,30
LH18ENS	88	3	99	2,80	1,30
LH22N	82	3	93	2,50	1,20
LH22EN	82	3	93	2,50	1,20



Käytä kuulonsuojaimia!



Houm! Ilmoitetut mittausravot koskevat uusia laitteita. Päivittäisessä käytössä melu- ja värinäarvot muttuvat. Oheiset emissioarvot ovat suhteellisia ja niitä tulee käyttää niiden riskien tilapäiseen arviointiin, joille käyttäjä altistuu työskentelyjakson aikana. Työskentelyjakson asianmukaisen arvioinnin on myös sisällettävä työkalun joutokäynti ja pysäytysjaksot. Oheiset emissioarvot pätevät silloin, kun työkalua käytetään pääasiallisissa käyttökohteissa. Jos työkalua käytetään muissa käyttökohteissa ja muilla lisävarusteilla varustettuina tai jos sitä ei huolleta säännöllisesti, emissioarvot voivat nousta huomattavasti käytön aikana.

HUOLTO

Kaikki huoltotyöt tehdään virransyötön ollessa irti kytkettyinä. Poista pöly työkalun rungosta jokaisen työskentelyvaiheen lopuksi tai aina tarvittaessa käyttämällä paineilmaa. Kiinnitä erityistä huomiota moottorin tuuletusaukkoihin.

Käyttäjän ei tule ryhtyä mihinkään muihin huoltoimenpiteisiin.

Sisäosien, kuten harjojen, kuulalaakereiden ja rattaiden, huollon ja puhdistuksen saa suorittaa vain valtuutettu huoltoliike. voit tutustua niihin myös sivustolla <http://www.rupes.it> osa Service. Käytä pelkästään alkuperäisiä RUPES varaosia.

HÄVITTÄMINEN (WEEE-DIREKTIIVI)



Vain EU-maat: Euroopan neuvoston direktiivi sähkö- ja elektroniikkaromusta ja sen toteuttaminen kansallisten säädösten mukaisesti määrää vanhojen sähkölaitteiden erillisen keräyksen niin, että ne voidaan uudelleen käyttää ympäristöystävällisesti.

Kun tuote saavuttaa käyttöikänsä lopun, sitä ei saa heittää luontoon tai hävittää kotitalousjätteiden mukana, vaan se on hävitettävä valtuutetussa kierrätyspisteessä (ota yhteys valtuutettuun elimeen saadaksesi tietoa kierrätyspisteistä joissa tuote voidaan hävittää lain mukaan). Tuotteen oikea hävittäminen edesauttaa terveyden ja ympäristön suojaamisessa. Tuotteiden väärin suoritetusta hävittämisestä rangaistaan sakoilla.

EU-VAATIMUSTENMUKAISUUSVAKUUTUS

Vakuutamme, että tässä ohjeessa kuvattu tuote on seuraavien direktiivien turvallisuutta koskevien olennaisten määräysten mukainen:

2006/42/EY; 2014/30/EU; 2011/65/EU.

Testit on suoritettu seuraavien standardien mukaisesti:

EN 60745-1: 2009 + A11: 2010

EN 60745-2-3: 2011 + A2: 2013 + A11: 2014 + A12: 2014 + A13: 2015

EN 55014-1: 2017

EN 55014-2: 2015

EN 61000-3-2: 2014

EN 61000-3-3: 2013

EN 62233: 2008

EN IEC 63000:2018

Vermezzo con Zelo (MI), 01/12/2021

RUPES S.p.A. a socio unico

~~PÄÄLLÄKÄÄ~~

G. Valentini

Tekninen tiedoston:

RUPES SpA a socio Unico
Via Marconi, 3/A - Loc. Vermezzo
20071 Vermezzo con Zelo (MI) - Italy

PIKTOGRAM

	Advarsler/farer	ISO7010 - W001
	Læs instruktionerne	ISO7010 - M002
	Brug beskyttelsesbriller	ISO7010 - M004
	Brug hørevern	ISO7010 - M003
	Brug ansigtmaske	ISO7010 - M016
	Brug beskyttelseshandsker	ISO7010 - M009
	Konformitetsmærke CE	
	EurAsian-mærke	
	C-Tick-mærke	
	Bortskaffelse af det brugte apparat	
	Isoleringsklasse II	
	Pil	Følg pilens retning

TEKNISKE SPECIFIKATIONER

TYPE	LH16ES	LH18ENS	LH22N	LH22EN
ISOLERINGSKLASSE	□ / II	□ / II	□ / II	□ / II
OPTAGET EFFEKT	900	1100	1020	1020
NOMINELT ANTAL OMDREJNINGER	700 - 1.700	750 ÷ 1.850	2.000	900 ÷ 2.000
ELEKTRONISK HASTIGHEDSKONTROL	JA	JA	JA	JA
MAKS. DIAMETER FOR PUDEHOLDER OG PUDE	178	200	200	200
SPINDELGEVIND	M14	M14	M14	M14
Vægt i brug i henhold til EPTA-Procedure 01/2003	2,0	2,2	3,4	3,4

De viste værdier er baseret på en nominel spænding på 230V/50Hz. I tilfælde af spændinger og frekvenser med forskellig effekt værdier kan variere. Se mærkaten tekniske specifikationer til de nominelle værdier af værktøjet.

ADVARSLER

Instruktioner vedrørende sikkerhed og forebyggelse af ulykker kan findes i hæftet **“SIKKERHEDSANVISNINGER”**, som følger med disse dokumenter. Denne **brugsanvisning** indeholder yderligere oplysninger om den specifikke anvendelse af værktøjet.

KORREKT ANVENDELSE

Dette værktøj er beregnet til at blive brugt som en polermaskine. Læs alle advarsler, instruktioner, anvisninger på tegninger og specifikationer, som følger med dette værktøj. Manglende overholdelse af de nedenstående anvisninger kan medføre risiko for elektrisk stød, brand og/eller alvorlige personskader.

Dette værktøj er ikke beregnet til udglatning, metalbørstning eller udskæring. Brug af dette værktøj til andre formål end de angivne kan medføre fare for personskader.

Værktøjet skal bruges med tilbehør, som er specifikt designet hertil, eller som er anbefalet af fabrikanten. Montering af tilbehør på værktøjet garanterer ikke en sikker drift.

Den angivne hastighed for tilbehøret skal mindst være lig med den maksimale hastighed, som er angivet på værktøjet. Brug af tilbehøret ved højere hastigheder end angivet kan medføre, at det går i stykker eller bliver slynget ud i rummet.

Tilbehørets udvendige diameter og tykkelse skal svare til specifikationerne på værktøjet. Tilbehør med forkerte mål kan ikke beskyttes eller kontrolleres tilstrækkeligt.

Konfigurationen af tilbehøret skal svare til værktøjets specifikationer. Brug af tilbehør, som ikke kan fastgøres perfekt på værktøjet, kan medføre uligevægt, stærke vibrationer og tab af kontrol over værktøjet.

Brug ikke beskadiget tilbehør. Kontrollér alt tilbehør inden brug. Kontrollér støttepuderne for revner, manglende dele eller kraftig slitage. Hvis værktøjet eller tilbehøret er faldet ned, skal du kontrollere, at det ikke er beskadiget. I modsat fald skal du montere nyt tilbehør. Efter kontrol eller montering af et stykke tilbehør skal værktøjet testes ved maksimal hastighed uden belastning i et minut, mens der holdes sikker afstand. Hvis tilbehøret er beskadiget, vil det gå i stykker under denne test. Brug personlige værnemidler. Afhængigt af brugen skal der anvendes ansigtsskærm, maske eller sikkerhedsbriller. Afhængigt af tilfældet skal der anvendes støvmaske, hørevern, handsker og forklæde, som er i stand til at skærme mod små fragmenter fra arbejdsemner, som forarbejdes. Øjenbeskyttelsen skal være i stand til at skærme mod flyvende fragmenter, som kan opstå under forskellige procedurer. Den støvfiltrerende maske eller åndedrætsværnet skal være i stand til at filtrere partiklerne, som opstår under arbejdsprocedurerne. Længere eksponering for højt støjniveau kan medføre tab af hørelsen. Hold personer, som opholder sig på stedet, på sikker afstand af arbejdsområdet. Alle, som opholder sig på arbejdsområdet, skal bære personlige værnemidler. Fragmenter fra emnerne

under forarbejdning eller fra tilbehør, som går i itu, kan blive slynget ud i nærheden af arbejdsområdet og forårsage skader.

Hold kun fast i værktøjet i de isolerede gribefflader mens de arbejdsprocedurer udføres, hvor skæreredskabet kan komme i kontakt med skjulte ledninger eller redskabets eget strømkabel. En kontakt mellem skæreredskabet og en spændingsførende ledning kan bringe det elektriske redskabs udsatte metaldele under spænding, hvorved operatøren risikerer et elektrisk stød. **Placer strømkablet langt borte fra det roterende værktøj.** Hvis du mister kontrollen over værktøjet, skal kablet blive skåret over eller blive viklet om din hånd eller arm, som derved kan blive trukket ind i værktøjet.

Læg aldrig det elektriske værktøj væk før skæreredskabet er helt standset. Det roterende redskab kan gribe fat i overfalden og bringe det elektriske værktøj ud af kontrol. **Start aldrig det elektriske redskab, når du holder det ved siden af kroppen.** En tilfældig kontakt med det roterende redskab kan få det til at gribe fat i beklædning, så det bliver trukket ind mod kroppen. Ventilationsåbningerne på det elektriske værktøj skal gøres rent med jævne mellemrum. Motorens ventilator tiltrækker støv til motorhuset, og for meget ophobet metalstøv kan udgøre en elektrisk fare. Start aldrig værktøjet i nærheden af brændbare materialer. Gnisterne kan antænde materialerne. **Brug ikke redskaber, som har brug for kølevæske.** Brugen af vand eller andre kølevæsker kan medføre elektrisk stød.

SPECIFIKKE SIKKERHEDSADVARSLER

Kontrollér, at ingen løse dele af polerværktøjet overdækker anvendelsesområdet, eller at låsesnoren kan dreje frit. Alle løse fastgøringssnore skal placeres sikkert eller skæres af. Løse eller svingende fastgøringssnore kan blive viklet omkring brugerens fingre eller blive indfanget af arbejdsstykket, som bliver poleret.

IBRUGTAGNING

 **ADVARSEL** Kontrollér netspændingen! Netspændingen skal svare til den, som er oplyst på elværktøjets typeskilt

 **FARE** Inden der udføres et hvilket som helst indgreb på elværktøjet, skal stikket trækkes ud af stikkontakten

SAMLING AF VÆRKTØJET

LH16ES – LH18ENS

Placer hættens (6) på gearkassen, så hullerne til monteringsskrueene (5) er ud for hullerne på gearkassen.

LH16ES – LH18ENS – LH22N – LH22EN

Skru sidehåndtaget (5). Sidehåndtaget kan placeres på højre eller venstre side af maskinen

MONTERING / AFMONTERING AF REDSKAB

MONTERING

PUDEHOLDER

Skru pudeholderen (7) på spindelskæftet (4), mens du holder den fast, så den ikke drejer, eller tryk på låseknappen for at stoppe bevægelsen (10).

PUDE

Tryk polerpuden fast på pladen.

AFMONTERING

PUDEHOLDER

- Lås spindelen ved at trykke på knappen (10), mens du

samtidigt drejer puden, til den er låst fast.

- Tag puden af.

TAMPON

Fjern den brugte tampon ved at trække i den; placér en ny tampon (se MONTERING)



Tryk aldrig på knappen til at låse puden, før værktøjet er holdt op med at dreje og står fuldstændigt stille. I modsat fald kan gearkassen eller stiften på skydeafbryderen blive beskadiget og garantien bortfalde.

INDEN I BRUGTAGNING

Inden maskinen tages i brug skal det sikres at:

- Emballagen er hel og uden tegn på skader opstået under transport og opbevaring;
- At maskinen er komplet; kontrollér, at pakken indeholder de rigtige dele og det rigtige antal, sådan som oplyst i vejledningen;
- Energikildens specifikationer svarer til dem, som er oplyst på maskinen;
- Strømkabel og stik er i perfekt stand
- Afbryderen ON/OFF (2) fungerer, men med stikket trukket ud;
- Alle maskinens komponenter er monteret korrekt, og ikke udviser tegn på skader
- Ventilationshullerne (11) ikke er beskadiget.

IBRUGTAGNING

LH16ES

- **Igangsætning:** Skub skydeafbryderen (2) fremad. Hvis værktøjet skal låses i ON-positionen, skal du samtidigt trykke på den forreste del af skydeafbryderen.

- **Stop:** Slip skydeafbryderen. Hvis afbryderen er låst, skal du trykke på den bageste del af skydeafbryderen, så den kan gå tilbage til stop-positionen.



OBS! Efter en strømafbrydelse er det nødvendigt igen at udløse afbryderen, hvis den er trykket ind (se Stop).

LH18ENS

- **Igangsætning:** Skub håndtaget på afbryderen (2) ind mod værktøjet. Hvis værktøjet skal låses i ON-positionen, skal du samtidigt trykke på knappen (9) og holde den nede, mens du slipper håndtaget (2), hvorefter afbryderen låses fast.

- **Stop:** Slip håndtaget på afbryderen. Hvis afbryderen er låst, skal du skubbe håndtaget for at frigøre låseknappen.

LH22N – LH22EN

- **Igangsætning:** Skub håndtaget på afbryderen (2) op. Skub afbryderblokken (9) fremad mod maskinen for at låse den i ON-position.

- **Stop:** Slip håndtaget på afbryderen (2). Hvis afbryderen er i ON-position, skal du skubbe håndtaget på afbryderen (2) op for at frigøre afbryderblokken (9).



Værktøjet fortsætter med at rotere et stykke tid, efter det er blevet slukket.

VALG AF OMDREJNINGSHASTIGHED

Omdrejningshastigheden kan indstilles ved at dreje hjulet (3). Valg af hastighed afhænger af polerskivens egenskaber og materialet, der skal bearbejdes.

TILLADT TILBEHØR

Pudeholdere og puder på op til Ø 200 mm max (LH16ES: Ø 178 mm max).

STØJ-/VIBRATIONSEMISSION

Lydtryksniveau (støj) og middelværdi af accelerationen er målt efter standarden

EN 60745

	LYDTRYKSLEVELAU [dB(A)]	USIKKERHED [dB(A)]	LYDEFFEKTLEVELAU	Vibrationsniveau [m/s ²] (værdier)	
				På tre akser	USIKKERHED
	L _{PA}	K	L _{WA}	a _n	K
LH16ES	86	3	97	2,70	1,30
LH18ENS	88	3	99	2,80	1,30
LH22N	82	3	93	2,50	1,20
LH22EN	82	3	93	2,50	1,20



Brug høreværn!



OBS! De angivne måleværdier gælder kun for nye maskiner. Støi- og svingningsværdierne ændrer sig ved daglig brug. De angivne værdier er relative og kan anvendes til at vurdere risiciene for brugeren i arbejdsperioden. En korrekt vurdering af arbejdsperioden skal også omfatte perioder, hvor værktøjet kører i tomgang. Disse værdier repræsenterer de vigtigste anvendelsesområder for værktøjet. Hvis værktøjet anvendes til andre formål, med andet tilbehør, eller hvis det ikke bliver vedligeholdt jævnlige, kan disse værdier øges betydeligt under anvendelsen.

VEDLIGEHOLDELSE

A) Vedligeholdelse skal udføres med strømtilførslen afbrudt. Fjern alt støv fra værktøjet med en trykluftspistol efter endt arbejde eller efter behov, og vær særlig opmærksom på ventilationssslidserne på motoren.

Brugeren må ikke udføre yderligere vedligeholdelsesarbejder. Vedligeholdelse og rengøring af de indvendige dele som f.eks. børster, kuglelejer, gear osv. må kun udføres af et autoriseret værksted, kan også ses på hjemmesiden <http://www.rupes.it> sezione Service.

Brug kun originale reservedele fra RUPES.

BORTSKAFFELSE (WEEE-DIREKTIV)



Kun for EU-landene: Iht. det europæiske direktiv om affald af elektrisk og elektronisk udstyr og dets gennemførelse i nationale standarder skal affald af elektriske apparater indsamles separat, så det kan bortskaffes på miljøvenlig måde. Når produktets levetid er endt, må det ikke efterlades i miljøet eller bortskaffes med almindeligt husholdningsaffald men skal afleveres til autoriserede indsamlingssteder (ret henvendelse til de lokale myndigheder for oplysninger om, hvor produktet kan bortskaffes i overensstemmelse med bestemmelserne). En korrekt bortskaffelse af produktet medvirker til at bevare sundheden og miljøet.

Ulovlig bortskaffelse af produktet medfører sanktioner for lovovertræderen.

EU-OVERENSSTEMMELSESERKLÆRING

Vi erklærer hermed, at dette værktøj er i overensstemmelse med de vigtigste sikkerhedskrav i følgende direktiver:

2006/42/EF; 2014/30/EU; 2011/65/EU.

Der er blevet udført prøvninger i henhold til de gældende harmoniserede europæiske standarder

EN 60745-1: 2009 + A11: 2010

EN 60745-2-3: 2011 + A2: 2013 + A11: 2014 + A12: 2014 + A13: 2015

EN 55014-1: 2017

EN 55014-2: 2015

EN 61000-3-2: 2014

EN 61000-3-3: 2013

EN 62233: 2008

EN IEC 63000:2018

Vermezzo con Zelo (MI), 01/12/2021

RUPES

S.p.A. a socio unico

KONCERNCHIEF

G. Valentini

Tekninen tiedoston:

RUPES SpA a socio Unico

Via Marconi, 3/A - Loc. Vermezzo

20071 Vermezzo con Zelo (MI) - Italy

SVENSKA

PIKTOGRAM

	Försiktighet/varningar	ISO7010 - W001
	Läs instruktionerna	ISO7010 - M002
	Använd skyddsglasögon	ISO7010 - M004
	Använd hörselskydd	ISO7010 - M003
	Användansiktsmask	ISO7010 - M016
	Använd skyddshandskar	ISO7010 - M009
	Markering för överensstämmelse CE	
	EurAsien Markering	
	Märke C-Tick	
	Bortskaffande av den uttjänta apparaten	
	Isolationsklass II	
	Pil	Agera i pilens riktning

TEKNISKA SPECIFIKATIONER

TYP	LH16ES	LH18ENS	LH22N	LH22EN
ISOLATIONSKLASS	II / II	II / II	II / II	II / II
EFFEKT	900	1100	1020	1020
NOMINELLT VARVTAL	700 - 1.700	750 ÷ 1.850	2.000	900 ÷ 2.000
ELEKTRONISK HASTIGHETSSTYRNING	JA	JA	JA	JA
POLERSKIVA OCH MAX POLERDIAMETER	178	200	200	200
SPINDELGÅNGA	M14	M14	M14	M14
Idrifttagning EPTA-förfarande 01/2003	2,0	2,2	3,4	3,4

De visade värdena är baserade på en nominell spänning på 230V/50Hz. När det gäller spänning och frekvens för olika effektvärden kan variera. Se etiketten tekniska specifikationer till nominella värden verktyget.

ARNINGAR

Anvisningarna för säkerhet och förhindrande av olyckor finns i häftet "SÄKERHETSANVISNINGAR" som är en viktig del av dessa dokument. Denna bruksanvisning innehåller ytterligare information för användning av den här specifika maskinen.

KORREKT ANVÄNDNING

Den här maskinen är avsedd att användas som polermaskin. Läs alla varningar, anvisningar och angivelser på de ritningar och specifikationer som medföljer maskinen. Om du inte följer alla anvisningar som anges nedan kan det leda till elektriska stötar, brand och/eller allvarliga personsador.

Maskinen är inte avsedd att användas för slipning, metallborstning eller skärning. Om maskinen används för något annat än det syfte den är avsedd för kan det utsätta personer för fara och personsador.

Maskinen ska enbart användas tillsammans med tillbehör som utformats särskilt för den eller som rekommenderas av tillverkaren. Att ett tillbehör fästs på maskinen garanterar inte säker användning.

Tillbehörets märkhastighet måste vara minst lika hög som den maximala specificerade hastigheten för maskinen. Om du använder tillbehör vid högre hastigheter än de som angivits för tillbehöret kan de gå sönder eller flyga iväg.

Tillbehörets ytterdiameter och tjocklek måste överensstämma med maskinens specifikationer. Tillbehör med fel mått kan inte skyddas eller styras på ett tillfredsställande sätt.

Tillbehörets konfiguration måste överensstämma med maskinen. Om du använder tillbehör som inte passar perfekt på maskinen kan det orsaka obalans och kraftiga vibrationer som kan göra det omöjligt att kontrollera maskinen.

Använd inte skadade tillbehör. Inspektera alla tillbehör innan du använder dem. Inspektera stödsnivåerna och se till att det inte finns några sprickor, revor eller kraftigt slitage. Om maskinen eller ett tillbehör har tappats måste du kontrollera att det inte har skadats eller montera ett nytt tillbehör. Efter att du har inspekterat eller monterat ett tillbehör ska du testa att maskinen fungerar som den ska vid maximal hastighet och utan belastning under en minut, medan du håller dig på säkert avstånd. Om tillbehöret är skadat går det sönder under ett sådant test. Använd personlig skyddsutrustning. Beroende på tillämpningen använda visir, en mask eller skyddsglasögon. I förekommande fall, använd damm mask, hörselskydd, handskar och ett förkläde som klarar av att stoppa små slipande fragment av arbetsstycket. Ögonskyddet måste kunna stoppa flygande skräp som produceras av de olika procedurerna. Damm masken eller respiratorn måste kunna filtrera de partiklar som genereras av ditt arbete. Långvarig exponering för buller med hög intensitet kan orsaka hörselsador. Håll den närvarande personalen på säkert avstånd från arbetsområdet. Alla som kommer in i arbetsområdet måste bära personlig skyddsutrustning. Fragment av arbetsstycket eller trasiga tillbehör kan flyga iväg och orsaka skador i omedelbar närhet av arbetsområdet. Håll verktyget endast i de isolerade gripytorna, när du utför

operationer där skärtilbehöret kan komma i kontakt med **dolda ledningar eller den egna nätsladden**. Kontakten mellan skärtilbehöret och en spänningssatt tråd kan också sätta i spänning det elektriska verktygets exponerade metalldelar och orsaka en elektrisk stöt för operatören. **Placera sladden på avstånd från roterande tillbehör**. Om du förlorar kontrollen, kan sladden skäras av eller vridas och din hand eller arm kan dras in i det roterande tillbehöret. **Lägg aldrig ifrån dig kraftverktyget innan apparaten har stannat helt**. Det roterande tillbehöret kan fatta tag iytan och försätta elverktyget utanför din kontroll. **Aktivera inte elverktyget medan du bär det bredvid dig**. En oavsiktlig kontakt med det roterande tillbehöret kan haka fast i dina kläder och dra tillbehöret över dig. **Rengör regelbundet ventilationsöppningarna på elverktyget**. Motorns fläkt kommer att dra in dammi dess utrymme och överdriven ansamling av metallpulver kan orsaka elektriska faror. **Låt inte elverktyget fungera nära brandfarliga material**. Gnistor kan antända dessa material. **Använd inte tillbehör som kräver flytande kylmedel**. Användning av vatten eller andra flytande kylmedel kan orsaka elchock eller en elektrisk stöt.

SPECIFIKA SÄKERHETSVARNINGAR

Kontrollera att inga lösa delar på polermaskinens duk eller låsband kan rotera fritt. **Placera alla lösa fästtrådar säkert, eller skär av dem**. Lösa eller roterande låsband kan fastna kring användarens fingrar eller i arbetsstycket.

IDRIFTTAGNING



VARNING Iakttäta nätspänningen! Nätspänningen ska överensstämma ,med den som anges på elverktygets skylt.



FARA Före alla ingrepp på elverktyget, dra ut nätkontakten från uttaget.

MONTERING AV MASKINEN

LH16ES – LH18ENS

Vrid locket (6) på växellådan så att monteringskruvarnas hål (5) överensstämmer med hålen på växellådan.

LH16ES – LH18ENS – LH22N – LH22EN

Skruva fast sidohandtaget (5). Sidohandtaget kan placeras på höger eller vänster sida av utrustningen.

MONTERING/DEMONTERING AV TILLBEHÖREN MONTERING

SKIVHÅLLAREN

Aktivera låsknappen så att spindelaxeln inte rör sig och skruva på skivhållaren (7) på spindelaxeln (4).

SKIVA

Tryck fast polerskivan på skivhållaren.

DEMONTERING

SKIVHÅLLAREN

- Lås spindeln genom att trycka på knappen (10) samtidigt som du snurrar på skivan tills den spärras.

- Lossa skivan.



Tryck aldrig på knappen för att låsa skivan innan maskinen har slutat rotera och är helt orörlig. Växellådan eller spärren kan annars gå sönder och garantin gäller i sådana fall inte.

DYNA

Dra bort den använda dynan; applicera den nya dynan (se MONTERING)

FÖRE IDRIFTTAGNINGEN

Före idrifttagning av maskinen se till att:

- emballaget är oskadat och inte visar tecken på skador på grund av transport och lagring.
- maskinen är fullständig; Kontrollera att antal och typ av komponenter överensstämmer med vad som anges i föreliggande broschyr
- kraftkällan överensstämmer med egenskaperna hos maskinen.
- Strömförsörjningskabel och kontakten är i perfekt skick.
- ON/OFF-brytaren (2) är fungerande men när kontakten är frånkopplad.
- alla delar av maskinen har monterats korrekt och att det inte finns tecken på skada.
- ventilationsspringorna (11) inte är blockerade.

DRIFTSÄTTNING

LH16ES

- **Starta:** Tryck reglaget (2) framåt. Om du vill låsa maskinen i läget PÅ trycker du samtidigt ned reglagets främre del.
- **Stoppa:** Släpp reglaget eller, om det är låst, tryck på reglagets bakre del och låt det återgå till stoppläget.



Obs: efter ett strömavbrott om ON/OFF är på, måste du måste frigöra brytaren (se stopp).

LH18ENS

- **Starta:** Tryck spaken (2) mot maskinen. Om du vill låsa maskinen i läget PÅ trycker du samtidigt på knappen (9) och håller den intryckt medan du släpper spaken (2) så att reglaget spärras.
- **Stoppa:** Släpp spaken eller om den är i låst läge, tryck på spaken för att lossa spärrknappen.

LH22N – LH22EN

- **Starta:** Tryck spaken (2) uppåt för att låsa den i "aktiverat" läge. Skjut spärren (9) framåt mot maskinens kropp.
- **Stoppa:** Släpp spaken (2). Om spaken är i "aktiverat" läge lossar du spärren genom att trycka spaken (2) uppåt så att spärren (9) lossar.



Maskinen fortsätter att rotera efter att den stängs av.

STYRNING AV VARV TAL

Du kan justera varvtalet genom att vrida på ratten (3). Vilken hastighet som är lämpligast beror på slipskivans egenskaper och det material du bearbetar.

TILLÅTNA TILLBEHÖR

Polerskivor och rondeller upp till Ø 200 mm max (LH16ES: Ø 178 mm max).

BULLERUTSLÄPP/VIBRATION

Ekvivalent ljudtrycksnivå (ljudstyrka) och genomsnittlig rms accelerations värde har mätts enligt standard:

EN 60745

	LJUDTRYCKSNIVÅ [dB(A)]	LJUDEFFEKTIVÅ [dB(A)]	FELMARGINAL	Vibrationsnivå [m/s ²] (polering)	
				På 3 axlar	LJUDEFFEKTIVÅ
	L _{PA}	K	L _{WA}	a _h	K
LH16ES	86	3	97	2,70	1,30
LH18ENS	88	3	99	2,80	1,30
LH22N	82	3	93	2,50	1,20
LH22EN	82	3	93	2,50	1,20



Använd hörselskydd!

OBS! De angivna mätvärdena gäller för nya maskiner. I dagligt bruk ändras buller och svängningsvärdena. Angivna värden är jämförelsebara och avsedda för en provisorisk utvärdering av riskerna för användaren under arbetet. En korrekt utvärdering av arbetsperioden måste även inkludera maskinens paus- och stopperperioder. Dessa värden representerar maskinens huvudsakliga användningsområden. Om maskinen används i andra syften, med andra tillbehör eller om den inte underhålls regelbundet kan buller- och vibrationsvärdena under användningen öka betydligt.

UNDERHÅLL

Allt underhåll måste utföras med strömkällan bortkopplad. I slutet av varje arbetstillfälle, eller innan om så krävs, ska allt damm tas bort från maskinens utsida med komprimerad luft. Särskilt viktigt är det att damm tas bort från motorns ventilationsspringor.

Inget annat underhåll får utföras av användaren.

Underhåll och rengöring av interna delar som borstar, kullager, kugghjul eller annat måste utföras av en auktoriserad serviceverkstad. Finns även på webbplatsen <http://www.rupes.it> avsnittet Service.

Använd endast original reservdelar RUPES.

KASSERING (WEEE-DIREKTIVET)



Endast för EU länder: Enligt det europeiska direktivet om avfall från elektrisk och elektronisk utrustning och dess tillämpning i överensstämmelse med nationella standarder, utjänt elektrisk utrustning måste samlas in separat, för att kunna återvinnas på ett miljövänligt sätt. Produkten, får när den når slutet av livstiden inte spridas i miljön eller kastas som hushållsavfall, utan ska avfallsbehandlas vid ett auktoriserat center för avfallsuppsamling (kontakta de lokala myndigheterna för att få reda på var du kan avyttra produkten enligt lagen). Korrekt bortskaffande av produkten bidrar till hälsa och bevarande av miljön. Olagligt bortskaffande av produkten innebär sanktioner mot förövarna.

EU-SAMSVARSKLÄRING

Vi försäkrar att den här beskrivna maskinen överensstämmer med de grundläggande säkerhetskraven i följande direktiv:

2006/42/EG; 2014/30/EU; 2011/65/EU.

Testerna har utförts i enlighet med harmoniserade EU-programmen

EN 60745-1: 2009 + A11: 2010

EN 60745-2-3: 2011 + A2: 2013 + A11: 2014 + A12: 2014

+ A13: 2015

EN 55014-1: 2017

EN 55014-2: 2015

EN 61000-3-2: 2014

EN 61000-3-3: 2013

EN 62233: 2008

EN IEC 63000: 2018

Vermezzo con Zelo (MI), 01/12/2021

RUPES S.p.A. a socio unico

ORDFÖRÄNDEN
G. Valentini

Tekniskt underlag på:

RUPES SpA a socio Unico

Via Marconi, 3/A - Loc. Vermezzo

20071 Vermezzo con Zelo (MI) - Italy

РУССКИЙ ЯЗЫК

УСЛОВНЫЕ ОБОЗНАЧЕНИЯ

	Внимание опасность/ Предупреждение	ISO7010 - W001
	Прочитать инструкции	ISO7010 - M002
	Надевать защитные очки	ISO7010 - M004
	Надевать защиту слуха	ISO7010 - M003
	Надевать защитную маску	ISO7010 - M016
	Надевать защитные перчатки	ISO7010 - M009
	Маркировка соответствия CE	
	Маркировка соответствия EurAsian	
	Маркировка C-Tick	
	Утилизация демонтированного оборудования	
	Класс изоляции II	
	Стрелка	Закон в направлении, указанном стрелкой направления

ТЕХНИЧЕСКИЕ ХАРАКТЕРИСТИКИ

МОДЕЛЬ	LH16ES	LH18ENS	LH22N	LH22EN	
КЛАСС ИЗОЛЯЦИИ	□/ II	□/ II	□/ II	□/ II	
МОЩНОСТЬ	W	1100	1020	1020	
Н ОБОРОТЫ	/МИН	700 ÷ 1.700	750 ÷ 1.850	2.000	900 ÷ 2.000
ЭЛЕКТРОННОЕ РЕГУЛИРОВАНИЕ СКОРОСТИ	один	один	один	один	
МАКСИМАЛЬНЫЙ ДИАМЕТР ПОЛИРОВАЛЬНОГО КРУГА	178	200	200	200	
РЕЗЬБА НА ОСИ ЗАЖИМНОГО ПАТРОНА	M14	M14	M14	M14	
Введение в эксплуатацию EPTA-процедура 01/2003	Kr	2,0	2,2	3,4	3,4

Приведенные значения основаны на номинальное напряжение 230В/50Гц. В случае напряжения и частоты различных значений мощности может варьироваться.
Обратиться к этикетке технических характеристик к номинальным значениям инструмент.

ПРЕДУПРЕЖДЕНИЯ

Инструкции по технике безопасности и профилактики производственного травматизма представлены в брошюре «УКАЗАНИЯ ПО ТЕХНИКЕ БЕЗОПАСНОСТИ», которая является неотъемлемой частью этой документации. Данное РУКОВОДСТВО ПО ЭКСПЛУАТАЦИИ содержит дополнительную информацию, относящуюся только к специфике работы машины

ИСПОЛЬЗОВАНИЕ В СООТВЕТСТВИИ С НАЗНАЧЕНИЕМ

Этот инструмент предназначен для использования в качестве полировальной машины. Прочитайте все инструкции по технике безопасности, указания, иллюстрации и технические характеристики, поставляемые в комплекте с этим инструментом. Несоблюдение нижеприведенных инструкций может привести к поражению электрическим током, пожару и/или другому серьезному происшествию.

Не рекомендуется выполнять операции выравнивания, обработки металлическими щетками и резки с использованием этого инструмента. Выполнение работ, для которых не предназначен этот инструмент, может представлять опасность и повлечь за собой телесные повреждения.

Запрещается использовать принадлежности, специально не предназначенные для этой машины и не рекомендованные производителем машины. Тот факт, что какая-либо принадлежность может быть закреплена на вашем инструменте, еще не гарантирует полной безопасности при его эксплуатации.

Номинальная скорость для принадлежности должна быть по крайней мере равна максимальной скорости, указанной на инструменте. В случае если скорость превышает номинальную, принадлежности могут сломаться и отлететь в сторону.

Наружный диаметр и толщина принадлежности должны соответствовать характеристикам мощности инструмента. Для принадлежности с неправильными размерами невозможно обеспечить надлежащую защиту и контроль.

Конфигурация принадлежности должна полностью соответствовать шпинделю инструмента. Принадлежности, отверстия на оси которых не соответствуют монтажным элементам на инструменте, при работе будут разбалансированы, что приведет к сильным вибрациям с опасностью утраты контроля над инструментом. Запрещается использовать поврежденные принадлежности. В случае падения инструмента или принадлежности следует обязательно проверить их на предмет возможных повреждений и, при необходимости, установить неповрежденную принадлежность. После проверки и установки принадлежности отойдите на безопасное расстояние от инструмента и приведите его в действие на максимальной скорости вхолостую на одну минуту. Если принадлежность имеет повреждения, она, как правило, ломается в течение этого испытательного периода. Всегда надевайте средства индивидуальной защиты. В зависимости от выполняемых работ используйте щиток, защитную маску для глаз или защитные очки. В случае необходимости, надевайте маску для защиты от пыли, приспособления для защиты органов слуха, защитные перчатки и фартук, которые могут остановить небольшие абразивные фрагменты обрабатываемого изделия или материала. Защита глаз должна быть в состоянии остановить обломки летающих изделий при различных операциях. Противопыльная маска или респиратор должны быть в состоянии фильтровать частицы, производимые в результате вашей работы. Длительное воздействие шума повышенной интенсивности может привести к потере слуха. Присутствующий персонал должен находиться на безопасном расстоянии от рабочей зоны. Любой человек, входящий в рабочую зону, должен

надевать средства индивидуальной защиты. Фрагменты обрабатываемого изделия или сломанные дополнительные приспособления могут улетать и вызывать повреждения персонала, находящегося в непосредственной близости от рабочей зоны. **Держите инструменты исключительно за изолированную поверхность захвата во время выполнения работ, при которых приспособление режки может соприкоснуться со спрятанными кабелями или с самим кабелем питания.** Контакт приспособления режки с кабелем «под напряжением» может также привести «под напряжение» металлические компоненты, обрабатываемые электроприбором, в результате чего оператор может получить удар электрическим током. В момент включения всегда держите хорошо в руке электроприбор. Момент реакции кручения двигателя и его дополнительных приспособлений может вызвать закручивание самого инструмента. **Используйте зажимы для крепления обрабатываемого компонента. Категорически запрещено придерживать обрабатываемый компонент одной рукой, а электроприбор другой рукой.** В случае крепления обрабатываемого изделия зажимами, у пользователя будут свободны обе руки для лучшего управления электроприбором. Во время режки мелкие детали, материал или трубы могут вращаться и подвергать пользователя риску, если они будут лететь в направлении оператора. **Установите кабель далеко от держателя вращающегося приспособления.** Если теряете контроль, кабель может быть разрезан или перекрутиться и вашу руку или предплечье может затянуть во вращающееся приспособление. **Никогда не откладывайте электроприбор до того момента, пока дополнительное приспособление не остановится полностью.** Дополнительное вращающееся приспособление может выполнить захват на поверхности и оттянуть электроприбор за пределы вашего контроля. После каждой замены инструмента или после работ по техобслуживанию электроприбора, проверьте, чтобы гайка опрессовочных клещей и другие части крепления были хорошо затянуты. Плохо затянутые элементы крепления могут смещаться непредусмотренным образом и вести к потере управления; плохо затянутые компоненты могут вылезать на большой скорости. Никогда не перемещайте электроприбор, если он еще работает. При обычном контакте с вращающимся инструментом может произойти захват одежды, волос оператора или оператор может получить серьезную травму. **Регулярно очищайте вентиляционное отверстие электроприбора.** Вентилятор двигателя затягивает пыль внутрь отсека и чрезмерное накопление металлической пыли может привести к электрической опасности. **Запрещено использовать электроприбор рядом с воспламеняющимися материалами.** Искры могут привести к возгоранию воспламеняющихся материалов. **Используйте дополнительных приспособлений, которые требуют охлаждающей жидкости.** Использование воды или других охлаждающих жидкостей может привести к поражению электрическим током или удару электрическим током.

ОСОБЫЕ ПРАВИЛА ТЕХНИКИ БЕЗОПАСНОСТИ

Не допускайте свободного вращения незакрепленных деталей корпуса машины и фиксирующей проволоки. Закрепите или обрежьте незакрепленную фиксирующую проволоку. Незакрепленная или вращающаяся проволока может накрутиться на ваши пальцы или попасть на обрабатываемое изделие.

ЗАПУСК В РАБОТУ

 **ВНИМАНИЕ** Всегда соблюдайте напряжение сети! Напряжение сети должно соответствовать напряжению, указанному на идентификационной табличке с техническими данными (1).

 **ОПАСНОСТЬ** Перед какими-либо работами в отношении электроприбора, всегда извлекайте вилку электропитания из розетки.

СБОРКА ИНСТРУМЕНТА

LH16ES – LH18ENS

Расположите крышку (6) на редукторе таким образом, чтобы отверстия на ней совпали с отверстиями на редукторе. Затем закрутите винты (5).

LH16ES – LH18ENS – LH22N – LH22EN

Ввинтите боковую ручку (5). Боковую ручку можно расположить справа или слева от устройства.

МОНТАЖ/ ДЕМОНТАЖ ДОПОЛНИТЕЛЬНЫХ ПРИСПОСОБЛЕНИЙ

УСТАНОВКА

ДЕРЖАТЕЛЬ ТАРЕЛКИ ПОЛИРОВАЛЬНОГО КРУГА

Навинтите держатель тарелки полировального круга (7) на шпindel (4), давая ему вращаться с помощью кнопки фиксации (10).

ПОЛИРОВАЛЬНЫЙ КРУГ

Приложите давление к полировальному кругу, чтобы он состыковался с тарелкой.

ДЕМОНТАЖ

ДЕРЖАТЕЛЬ ТАРЕЛКИ ПОЛИРОВАЛЬНОГО КРУГА

- Заблокировать ось зажимного патрона, нажав на кнопку (10) и поворачивая одновременно диск-подошву до его блокирования.

- Снять диск-подошву.

ЗАГЛУШКА

Извлеките изношенную заглушку; установите новую (см. МОНТАЖ)

 **Запрещается нажимать кнопку блокирования диска-подошвы до полной остановки инструмента, так как при этом может пострадать коробок зубчатой передачи или штырь кнопки, что в результате приведет к потере гарантии.**

ПРЕЖДЕ, ЧЕМ ЗАПУСТИТЬ МАШИНУ В РАБОТУ

Прежде, чем запустить машину, убедитесь, что:

- упаковка целая и не имеет следов нарушений или повреждений в результате транспортирования и хранения;
- машина комплектна; проверьте, что количество и тип ее составных частей соответствуют описанию, имеющемуся в данном руководстве;
- источник энергии соответствует характеристикам машины;
- питающий кабель и соответствующая вилка в безукоризненном состоянии;
- выключатель ВКЛ/ВЫКЛ (2) в рабочем состоянии (проверку осуществить при отсоединенной вилке электропитания);
- все составные части машины правильно смонтированы и не имеют следов повреждений;
- вентиляционные (11) отверстия не засорены.

ВВОД В ДЕЙСТВИЕ

LH16ES

- **Запуск:** переместить ползун переключателя (2) вперед по направляющей; для блокирования переключателя в положении «включено», нажать одновременно на переднюю часть ползуна.

- **Останов:** отпустить ползун или, если он заблокирован, нажать на его заднюю часть и подождать, когда ползун перейдет в положение «отключено».

 **ВНИМАНИЕ:** после перебора электропитания, если переключатель ВКЛ/ВЫКЛ включен, необходимо отпустить переключатель (см. Остановка).

LH18ENS

- **Запуск:** надавить на рычаг переключателя (2) в сторону корпуса машины; для фиксирования переключателя в положении «включено» нажать одновременно на кнопку (9) и держать до тех пор, пока не ослабнет рычаг (2), оставив кнопку заблокированной.

- **Останов:** отпустить рычаг выключателя, если он заблокирован, нажать на рычаг для освобождения блокировочной кнопки.

LH22N – LH22EN

- **Запуск:** нажмите ручку выключателя (2) вверх; в случае необходимости блокировки в положении «включено» нажмите вперед блокирующее устройство (9) выключателя в направлении корпуса машины.

- **Останов:** отпустить ручку выключателя (2); в случае если выключатель находится в положении «включено», нажмите ручку выключателя (2) вверх для того, чтобы отпустить блокирующее устройство (9) выключателя.



Инструмент продолжает вращение после его выключения.

РЕГУЛИРОВАНИЕ ЧИСЛА ОБОРОТОВ

Регулирование числа оборотов осуществляется вращением колеса (3), установленного на задней части машины. Скорость выбирается в соответствии с характеристиками полировальных и шлифовальных дисков и обрабатываемого материала.

ДОПУСТИМЫЕ ПРИНАДЛЕЖНОСТИ

Диски-подшоды для полировальных кругов и полировальные круги диаметром до 200 мм max (LH16ES: \varnothing 178 мм max).

ИНФОРМАЦИЯ ШУМОБРАЗОВАНИЕ / СРЕДНЕЕ ЗНАЧЕНИЕ УСКОРЕНИЯ

Обнаруживаемая вибрация соответствует следующим нормативным документам:

EN 60745

	УРОВЕНЬ ЗВУКОВОГО ДАВЛЕНИЯ [дВ(A)]	НЕ ОПРЕДЕЛЯЕТСЯ [дВ(A)]	УРОВЕНЬ ЗВУКОВОЙ МОЩНОСТИ	Уровень вибрации [m/s ²] (шлифовка)	
				На 3-х осях	НЕ ОПРЕДЕЛЯЕТСЯ
	L _{WA}	K	L _{WA}	a _h	K
LH16ES	86	3	97	2,70	1,30
LH18ENS	88	3	99	2,80	1,30
LH22N	82	3	93	2,50	1,20
LH22EN	82	3	93	2,50	1,20



Используйте средства защиты слуха!

Опасно! Указывают измерения относятся к новым инструментам власти. Ежедневная США вызывает шум и вибрацию значения изменится. Показываемые значения шума и вибрации являются сравнительными и должны использоваться для предварительной оценки опасности воздействия на оператора во время работы. Для правильной оценки времени работы необходимо также учитывать время работы инструмента на холостом ходу и периоды простоя. Все эти воздействия относятся к основным применениям инструмента. Если инструмент используется для других применений, с другими принадлежностями или если он не проходит периодическое техническое обслуживание, воздействующие факторы могут существенно усилиться во время эксплуатации, см. веб-сайт <http://www.rupes.it> раздел Обслуживание Используйте исключительно оригинальные запчасти RUPES.

УТИЛИЗАЦИЯ (ДИРЕКТИВА WEEE)



Только для стран-членов EU: В соответствии с европейской директивой по утилизации отходов электронного и электрического оборудования и ее осуществлением в рамках национальных стандартов, утилизированное электрическое оборудование должно собираться отдельно в целях переработки эко-совместимым образом. Когда изделие достигает конца срока службы, оно не должно выбрасываться вместе с бытовым мусором или иным подобным образом, а должно утилизироваться в авторизованных центрах по дифференцированному сбору (необходимо связаться с соответствующими органами власти, чтобы ознакомиться с тем, где можно утилизировать изделие в соответствии с действующим законодательством). Правильная утилизация изделия ведет к охране здоровья и окружающей среды.

В случае неправильной утилизации на нарушителя будут наложены соответствующие санкции.

ЗАЯВЛЕНИЕ О СООТВЕТСТВИИ ЕС

Мы со всей ответственностью заявляем, что данное устройство отвечает необходимым требованиям безопасности и следующим директивам:

2006/42/ЕС; 2014/30/EU; 2011/65/EU.

Проверки проведены в соответствии с действующими согласованными общеевропейскими правилами по низкому напряжению:

EN 60745-1: 2009 + A11: 2010

EN 60745-2-3: 2011 + A2: 2013 + A11: 2014 + A12: 2014

+ A13: 2015

EN 55014-1: 2017

EN 55014-2: 2015

EN 61000-3-2: 2014

EN 61000-3-3: 2013

EN 62233: 2008













EN IEC 63000: 2018

Vermezzo con Zelo (MI), 01/12/2021

RUPES S.p.A. a socio unico
PRESIDENTE COMPAGNIE
G. Valentini

Технический файл по адресу:

RUPES SpA a socio Unico
Via Marconi, 3/A - Loc. Vermezzo
20071 Vermezzo con Zelo (MI) - Italy

	Uwaga niebezpieczeństwo/ostrzeżenia	ISO7010 - W001
	Przeczytać instrukcje	ISO7010 - M002
	Założ okulary ochronne	ISO7010 - M004
	Stosuj ochronę słuchu	ISO7010 - M003
	Założ maskę	ISO7010 - M016
	Stosuj ochronę rąk	ISO7010 - M009
	Oznakowanie zgodności CE	
	Oznakowanie EurAsian	
	Znak C-Tick	
	Utylizacja urządzenia wycofanego z użytku	
	Klasa izolacji II	
	Strzałka	Działać w kierunku wskazanym strzałką

DANE TECHNICZNE

TYP	LH16ES	LH18ENS	LH22N	LH22EN
KLASA IZOLACJI	II / II	II / II	II / II	II / II
MOC	900	1100	1020	1020
IŁOŚĆ OBROTÓW NOMINALNYCH	700 - 1.700	750 ÷ 1.850	2.000	900 ÷ 2.000
ELEKTRONICZNA KONTROLA PRĘDKOŚCI OBROTOWEJ	TAK	TAK	TAK	TAK
MAKSYMALNA ŚREDNICA UCHWYTU TARCZY I TARCZY POLERSKIEJ	174	200	200	200
GWINT TRZPIENIA OBROTOWEGO	M14	M14	M14	M14
CIEŻAR WEDŁUG EPTA-PROCEDURY 01/2003	2,0	2,2	3,4	3,4

Podane wartości są oparte na napięciu znamionowym 230V/50Hz. W przypadku napięć i częstotliwości różnych wartości mocy mogą być różne. Odnoszą się do specyfikacji technicznych etykiety do nominalnej wartości narzędzia.

OSTRZEŻENIA

Instrukcje dotyczące bezpieczeństwa i zapobiegania wypadkom są dostępne w broszurze „INSTRUKCJE BEZPIECZENSTWA”, która stanowi integralną część dokumentacji narzędzia. Niniejsza INSTRUKCJA OBSŁUGI zawiera dodatkowe informacje niezbędne w przypadku korzystania z narzędzia podczas wykonywania konkretnych prac.

PRAWIDŁOWA OBSŁUGA

Narzędzie jest przeznaczone do polerowania. Należy zapoznać się z wszystkimi ostrzeżeniami, instrukcjami oraz oznaczeniami widocznymi na rysunkach, a także z danymi technicznymi narzędzia. Nieprzestrzeżenie udostępnionych instrukcji może spowodować porażenie prądem elektrycznym, pożar i/lub poważne obrażenia.

Narzędzie nie jest przeznaczone do wygladzania, szcztokowania metalu ani do cięcia. Użycie narzędzia niezgodnie z jego przeznaczeniem może stwarzać zagrożenie i skutkować obrażeniami ciała.

Narzędzie musi być używane z akcesoriami dla niego przeznaczonymi lub z akcesoriami rekomendowanymi przez producenta. Przymocowanie akcesorium do narzędzia nie gwarantuje bezpiecznej pracy.

Znamionowa prędkość obrotowa akcesoriów musi być co najmniej równa maksymalnej prędkości obrotowej narzędzia. Korzystanie z akcesorium przy prędkościach obrotowych wyższych niż znamionowa może spowodować uszkodzenie akcesorium i jego gwałtowne wyrzucenie w powietrze.

Średnica zewnętrzna i grubość akcesorium musi być zgodna ze specyfikacją narzędzia. W przypadku akcesoriów o nieodpowiednich wymiarach nie ma możliwości ich odpowiedniej ochrony i kontroli.

Konfiguracja akcesorium musi być odpowiednia do narzędzia.

Korzystanie z akcesoriów, których nie można idealnie dopasować do narzędzia, może spowodować bicie, nadmierne wibracje, a także uniemożliwić kontrolowanie narzędzia.

Nie należy korzystać z akcesoriów uszkodzonych. Wszystkie akcesoria należy przed użyciem sprawdzić. Należy sprawdzić podkładki pod względem pęknięć, rozdarć i nadmiernego zużycia. Jeśli doszło do upadku narzędzia lub akcesorium, wówczas należy się upewnić, że nie doszło do uszkodzenia akcesorium, a w przypadku uszkodzenia — należy zamontować nowe akcesorium. Po sprawdzeniu lub założeniu akcesorium należy przeprowadzić 1-minutowy test działania narzędzia z maksymalną prędkością obrotową bez obciążenia, zachowując bezpieczną odległość od tarczy. Jeśli akcesorium jest uszkodzone, podczas tego testu dojdzie do jego pęknięcia.

Zakładać środki ochrony indywidualnej. W zależności od zastosowania, używać ochrony twarzy, maski lub okularów ochronnych. W zależności od przypadków, używać maski przeciwpyłowej, ochrony słuchu, rękawic i fartucha zatrzymującego małe ostre fragmenty obrabianego elementu. Ochrona oczu musi zatrzymywać odpryskujące odłamki produkowane podczas różnych czynności. Maski przeciwpyłowa lub ochrona dróg oddechowych musi zatrzymywać cząsteczki produkowane podczas pracy. Długotrwałe narażenie na intensywny hałas może doprowadzić do utraty słuchu. Trzymać osoby znajdujące się w pobliżu w bezpiecznej odległości od strefy roboczej. Ktokolwiek wejdzie do strefy roboczej musi posiadać środki ochrony indywidualnej. Fragmenty obrabianego elementu lub pękniętych akcesoriów mogą być wyrzucane i zranić w przypadku przebywania w pobliżu strefy roboczej. Podczas wykonywania czynności, gdy narzędzie cięcia może wchodzić w kontakt z ukrytymi kablami lub z

jego kablem, trzymać narzędzie wyłącznie za izolowaną powierzchnię. Kontakt narzędzia tnącego z kablem "pod napięciem" może doprowadzić do wprowadzenia "pod napięciem" metalowych części narzędzia elektrycznego i doprowadzić do porażenia prądem operatora. **Umieścić kabel z dala od elementu obrotowego.** W przypadku utraty kontroli, kabel może zostać przecięty, owinać się wokół ręki lub ramienia, które zostanie wciągnięte przez element obrotowy. **Nigdy odkładać narzędzia elektrycznego, dopóki element całkowicie nie zatrzyma się.** Element obrotowy może się zaczepić za powierzchnię i doprowadzić do utraty kontroli nad narzędziem elektrycznym. **Nie uaktywniać narzędzia elektrycznego podczas jego przenoszenia na bok.** Przypadkowy kontakt z elementem obrotowym może doprowadzić do wciągnięcia ubrań i przyciągnięcia do ciała elementu. **Regularnie czyścić otwory wentylacyjne narzędzia elektrycznego.** Wentylator silnika wciągnie do gniazda pył, a nadmierne stężenie metalowego pyłu może doprowadzić do zagrożenia elektrycznego. **Nie uruchamiać narzędzia elektrycznego w pobliżu materiałów łatwopalnych.** Iskry mogłyby doprowadzić do zapalenia takich materiałów. **Nie stosować akcesoriów, które wymagają płynnego chłodziwa.** Użycie wody lub innych płynnych chłodziw może doprowadzić do porażenia prądem.

OSTRZEŻENIA SPECJALNE

Należy się upewnić, że żadna poluzowana część osłony polerki kątovej ani uchwytu blokującego nie może się swobodnie obracać. Odstające końcówki poluzowanych drutów mocujących należy przyciąć lub odgiąć tak, by nie stwarzały zagrożenia. Poluzowane lub obracające się druty mocujące mogą owinać się wokół palców operatora lub może dojść do ich zablokowania w przedmiocie obrabianym.

URUCHOMIENIE

 **UWAGA** Przestrzegaj napięcia sieci! Napięcie sieci musi odpowiadać napięciu wskazanemu na tabliczce narzędzia elektrycznego.

 **NIEBEZPIECZEŃSTWO** Przed wykonaniem jakiegokolwiek czynności na narzędziu elektrycznym wyjąć wtyczkę z gniazdka.

MONTAŻ NARZĘDZIA

LH16ES – LH18ENS

Umieścić nakładkę (6) na skrzynce przekładniowej w taki sposób, aby otwory przeznaczone do montażu śrub (5) były ustawione w jednej linii z otworami w skrzynce przekładniowej.

LH16ES – LH18ENS – LH22N – LH22EN

Przykręcić uchwyt boczny (5). Uchwyt boczny można przymocować po prawej lub po lewej stronie narzędzia.

MONTAŻ / DEMONTAŻ AKCESORIÓW

MONTAŻ

UCHWYT TARCZY

Nakręcić uchwyt tarczy (7) na wał trzpienia obrotowego (4), jednocześnie blokując ruch trzpienia ręcznie albo poprzez naciśnięcie przycisku blokady (10).

TARCZA

Dociśnąć tarczę polerską do uchwytu.

DEMONTAŻ

UCHWYT TARCZY

- Zablokować trzpień obrotowy, naciskając przycisk (10), i

jednocześnie obracać tarczę aż do jej odblokowania.
- Zdjąć tarczę.

 **Po wyłączeniu narzędzia przycisk blokady można nacisnąć dopiero po całkowitym zatrzymaniu tarczy; naciśnięcie przycisku, gdy tarcza nadal się obraca, może spowodować uszkodzenie skrzynki przekładniowej lub bolca blokady, a w rezultacie może doprowadzić do unieważnienia gwarancji.**

PODKŁADKA

Odkleić zużytą podkładkę; zamontować nową (patrz MONTAŻ).

PRZED WPROWADZENIEM DO UŻYTKU

Przed uruchomieniem maszyny upewnić się, że:

- opakowanie jest nienaruszone i nie ma na nim śladów uszkodzenia wynikających z transportu oraz magazynowania;
- maszyna posiada wszystkie części; sprawdzić, czy ilość i rodzaj komponentów są zgodne ze wskazanymi w niniejszej instrukcji;
- źródło energii jest zgodne z charakterystyką maszyny;
- kabel zasilający i jego wtyczka są w idealnym stanie;
- wyłącznik ON/OFF (2) jest skuteczny, sprawdzając go z odłączoną wtyczką;
- wszystkie komponenty maszyny są prawidłowo zamontowane i nie ma na nich śladów uszkodzenia;
- otwory wentylacyjne (11) nie są zatkane.

ROZPOCZĘCIE PRACY

LH16ES

- **Uruchamianie:** popchnąć suwak przełącznika (2) do przodu; jeśli narzędzie ma zostać zablokowane w pozycji WŁĄCZONEJ, należy nacisnąć przednią część suwaka;
- **Zatrzymywanie:** cofnąć suwak, a jeśli jest zablokowany, naciśnięć tylną część przełącznika i pozwolić na powrót suwaka do pozycji zatrzymania.

 **UWAGA:** po przerwaniu energii elektrycznej, jeżeli wyłącznik uruchomienia/zatrzymywania jest włączony, należy go zwolnić (patrz Zatrzymanie).

LH18ENS

- **Uruchamianie:** nacisnąć przełącznik przechylny (2) w stronę narzędzia; jeśli narzędzie ma zostać zablokowane w pozycji WŁĄCZONEJ, należy jednocześnie nacisnąć przycisk (9) i przytrzymać go podczas zwalniania przełącznika (2) — dzięki temu przełącznik zostanie zablokowany.
- **Zatrzymywanie:** zwolnić przełącznik lub — jeśli został zablokowany — nacisnąć przełącznik przechylny, aby zwolnić przycisk blokady.

LH22N – LH22EN

- **Uruchamianie:** przesunąć przełącznik przechylny (2) w górę; aby zablokować w pozycji „złączonej”, należy przesunąć blokadę przełącznika (9) w stronę przodu korpusu narzędzia.
- **Zatrzymywanie:** zwolnić przełącznik przechylny (2); jeśli przełącznik jest zablokowany w pozycji „złączonej”, należy go (2) przesunąć w górę, aby zwolnić blokadę przełącznika (9).

 **Po wyłączeniu narzędzia tarcza nadal będzie się obracać.**

REGULACJA PRĘDKOŚCI OBROTOWEJ

Prędkość obrotową można regulować za pomocą pokrętła (3). Wybór prędkości obrotowej jest uzależniony od właściwości tarczy polerskiej oraz od obrabianego materiału.

DOZWOLONE AKCESORIA

Uchwyt tarczy i tarcze o średnicy maksymalnej \varnothing 200 mm max (LH16ES: \varnothing 178 mm max).

EMISJA HAŁASU/WIBRACJI

Równoważny poziom ciśnienia dźwiękowego (hałas) i średnia wartość kwadratowa przyspieszenia są mierzone według normy: **EN 60745**

	POZIOM CIŚNIENIA AKUSTYCZNEGO [dB(A)]	NIEPEWNOŚĆ [dB(A)]	MOC AKUSTYCZNA	Poziom vibracji [m/s ²] (polerowanie)	
				Na 3 osiach	NIEPEWNOŚĆ
	L _{PA}	K	L _{WA}	a _n	K
LH16ES	86	3	97	2,70	1,30
LH18ENS	88	3	99	2,80	1,30
LH22N	82	3	93	2,50	1,20
LH22EN	82	3	93	2,50	1,20

 Stosować ochronniki słuchu!

 **Uwaga!** Podane wartości pomiarowe odnoszą się do nowuch urządzeń. W codziennym użytkowaniu wartości poziomu hałasu i drgań zmieniają się. Prezentowane wartości emisji vibracji i hałasu mają charakter porównawczy i można je wykorzystać w celu oceny narażenia operatora na emisje podczas wykonywania pracy. W celu odpowiedniej oceny stopnia narażenia podczas pracy należy również uwzględnić okresy, w których narzędzie jest bezczynne i wyłączone. Przedstawione wartości emisji dotyczą głównych zastosowań narzędzia. Jeśli narzędzie będzie wykorzystywane do wykonywania innych prac, z innymi akcesoriami lub jeśli nie będzie poddawane regularnej konserwacji, wówczas wartości emisji podczas pracy mogą znacznie wzrosnąć.

KONSERWACJA

Wszystkie czynności związane z konserwacją należy wykonywać po odłączeniu zasilania.

Zawsze po zakończeniu pracy (lub w razie potrzeby) należy usunąć wszelkie zanieczyszczenia z korpusu narzędzia, wykorzystując do tego celu strumień powietrza sprężonego i zwracając szczególną uwagę na otwory wentylacyjne silnika.

Użytkownik nie powinien wykonywać żadnych innych czynności konserwacyjnych.

Czynności konserwacyjne i czyszczenie części wewnętrznych, takich jak szczotki, łożyska kulkowe, przekładnie itp. może przeprowadzać wyłącznie pracownik autoryzowanego warsztatu, skonsultować również na stronie <http://www.rupes.it> w sekcji Service. Użyć wyłącznie oryginalnych części zamiennych RUPES.

UTYLIZACJA (DYREKTYWA WEEE)



Tylko dla krajów UE: Zgodnie z Dyrektywą Europejską dotyczącą utylizacji odpadów elektrycznych i elektronicznych oraz jej wprowadzeniem na podstawie krajowych przepisów, sprzęt elektryczny i elektroniczny należy zebrać oddzielnie w celu zapewnienia recyklingu w sposób przyjazny dla środowiska.

Po zakończeniu eksploatacji nie wolno porzucać produktu w środowisku lub wyrzucać go do odpadów domowych. Należy go poddać utylizacji w autoryzowanym centrum selektywnej zbiórki odpadów (skontaktować się z lokalnymi władzami w celu uzyskania informacji na temat utylizacji produktu zgodnie z obowiązującymi przepisami). Prawidłowa utylizacja produktu przyczynia się do ochrony zdrowia i środowiska.

Nielegalna utylizacja odpadów podlega karze.

DEKLARACJA ZGODNOŚCI UE

Deklarujemy, jako podmiot odpowiedzialny, że opisywany produkt jest zgodny z istotnymi wymaganiami dotyczącymi bezpieczeństwa, wg następujących dyrektyw:

2006/42/WE; 2014/30/UE; 2011/65/UE.

Testy zostały przeprowadzone zgodnie z Europejskimi Normami Zharmonizowanymi

EN 60745-1: 2009 + A11: 2010

EN 60745-2-3: 2011 + A2: 2013 + A11: 2014 + A12: 2014

+ A13: 2015

EN 55014-1: 2017

EN 55014-2: 2015

EN 61000-3-2: 2014

EN 61000-3-3: 2013

EN 62233: 2008

EN IEC 63000: 2018

Vermezzo con Zelo (MI), 01/12/2021

RUPES S.p.A. a socio unico
PREZES ZARZĄDU
G. Valentini

Dokumentacja techniczna na:

RUPES SpA a socio Unico
Via Marconi, 3/A - Loc. Vermezzo
20071 Vermezzo con Zelo (MI) - Italy

ΕΛΛΗΝΙΚΑ

ΕΙΚΟΝΟΓΡΑΜΜΑ

	Προσοχή κίνδυνος/προειδοποιήσεις	ISO7010 - W001
	Διαβάστε τις οδηγίες	ISO7010 - M002
	Φορέστε προστατευτικά γυαλιά	ISO7010 - M004
	Φορέστε ακουστικά	ISO7010 - M003
	Φορέστε μάσκα	ISO7010 - M016
	Φορέστε γάντια προστασίας	ISO7010 - M009
	Σήμανση συμμόρφωσης CE	
	Σήμανση EurAsian	
	Σήμα C-Tick	
	Διάθεση της συσκευής	
	Κλάση μονωσης II	
	Βέλος	Λειτουργήστε προς τη φορά που υποδεικνύει το βέλος

ΤΕΧΝΙΚΕΣ ΠΡΟΔΙΑΓΡΑΦΕΣ

ΤΥΠΟΣ	LH16ES	LH18ENS	LH22N	LH22EN
ΚΛΑΣΗ ΜΟΝΩΣΗΣ	□ / II	□ / II	□ / II	□ / II
ΙΣΧΥΣ	900	1100	1020	1020
n Ονομαστικές στροφές	700 - 1.700	750 ÷ 1.850	2.000	900 ÷ 2.000
ΗΛΕΚΤΡΟΝΙΚΟΣ ΕΛΕΓΧΟΣ ΤΑΧΥΤΗΤΑΣ	ναί	ναί	ναί	ναί
ΜΕΓ. ΔΙΑΜΕΤΡΟΣ ΡΟΔΕΛΑΣ ΥΠΟΔΟΧΗΣ ΔΙΣΚΟΥ ΚΑΙ ΔΙΣΚΟΥ ΣΤΙΒΩΣΗΣ	178	200	200	200
ΚΟΧΛΙΩΤΗ ΑΤΡΑΚΤΟΣ	M14	M14	M14	M14
Έναρξη λειτουργίας της ΕΡΤΑ-Διαδικασίας 01/2003	2,0	2,2	3,4	3,4

Οι τιμές εμφανίζονται βασίζονται σε μία ονομαστική τάση 230V/50Hz. Στην περίπτωση των τάσεων και συχνοτήτων διαφορετικών τιμών ισχύος μπορούν να ποικίλουν.

Ανατρέξτε στην επικέτα των τεχνικών προδιαγραφών για τις ονομαστικές τιμές του εργαλείου.

ΠΡΟΕΙΔΟΠΟΙΗΣΕΙΣ

Οι οδηγίες ασφαλείας και πρόληψης ατυχημάτων αναφέρονται στο φυλλάδιο «ΟΔΗΓΙΕΣ ΑΣΦΑΛΕΙΑΣ», το οποίο αποτελεί αναπόσπαστο μέρος αυτών των εγγράφων. Αυτό το ΕΓΧΕΙΡΙΔΙΟ ΟΔΗΓΙΩΝ ΛΕΙΤΟΥΡΓΙΑΣ περιλαμβάνει τις πρόσθετες πληροφορίες που απαιτούνται για τη συγκεκριμένη χρήση του εργαλείου.

ΟΡΘΗ ΧΡΗΣΗ

Αυτό το εργαλείο είναι σχεδιασμένο για να χρησιμοποιείται ως σπλιβωτικό μηχάνημα. Διαβάστε όλες τις προειδοποιήσεις, τις οδηγίες και τις ενδείξεις που παρέχονται στα σχέδια και στις προδιαγραφές που συνοδεύουν αυτό το εργαλείο. Η αδυναμία συμμόρφωσης με τις οδηγίες που παρέχονται παρακάτω ενδέχεται να προκαλέσει ηλεκτροπληξία, πυρκαγιά ή/και σοβαρούς τραυματισμούς. Αυτό το εργαλείο δεν προορίζεται για χρήση σε εργασίες εξορύλισης, για χρήση με μεταλλική βούρτσα και για εργασίες κοπής. Η χρήση αυτού του εργαλείου για εφαρμογές για τις οποίες δεν προορίζεται ενδέχεται να προκαλέσει κινδύνους και τραυματισμούς. Το εργαλείο πρέπει να χρησιμοποιηθεί με τα εξαρτήματα που έχουν σχεδιαστεί ή συνιστώνται ειδικά από τον κατασκευαστή. Η συναρμολόγηση του εξαρτήματος στο εργαλείο δεν εγγυάται την ασφαλή λειτουργία. Η ονομαστική ταχύτητα των εξαρτημάτων πρέπει να είναι τουλάχιστον ισοδύναμη με τη μέγιστη ταχύτητα που ορίζεται στις προδιαγραφές του εργαλείου. Εάν χρησιμοποιήσετε τα εξαρτήματα σε ταχύτητες μεγαλύτερες από την ονομαστική, ενδέχεται να σπάσουν ή να εκσφενδονιστούν.

Η εξωτερική διάμετρος και το πάχος των εξαρτημάτων πρέπει να συμφώνουν με τις προδιαγραφές του εργαλείου. Δεν είναι δυνατή η επαρκής προστασία ή ο έλεγχος των εξαρτημάτων που έχουν εσφαλμένες

διαστάσεις.

Η διαμόρφωση των εξαρτημάτων πρέπει να είναι κατάλληλη για το εργαλείο. Η χρήση εξαρτημάτων που δεν προσαρμόζονται τέλεια στο εργαλείο ενδέχεται να έχει ως συνέπεια την αστάθεια, την εμφάνιση υπερβολικών κραδασμών, καθώς και την αδυναμία ελέγχου του εργαλείου. Μη χρησιμοποιείτε φθαρμένα εξαρτήματα. Πριν από τη χρήση, επιθεωρήστε όλα τα εξαρτήματα. Επιθεωρήστε τις ροδέλες υποδοχής και τους δίσκους και βεβαιωθείτε ότι δεν υπάρχουν ρωγμές, σκισίματα ή υπερβολική φθορά. Εάν το εργαλείο ή το εξάρτημα έχει πέσει, βεβαιωθείτε ότι δεν έχει υποστεί φθορά ή τοποθετήστε νέο εξάρτημα. Αφού επιθεωρήσετε ή τοποθετήσετε ένα εξάρτημα, δοκιμάστε τη λειτουργία του εργαλείου στη μέγιστη ταχύτητα και χωρίς φορτίο για ένα λεπτό, παραμένοντας σε απόσταση ασφαλείας. Εάν τα εξαρτήματα έχουν υποστεί φθορά, θα σπάσουν στη διάρκεια αυτής της δοκιμής.

Φορέστε μέσα ατομικής προστασίας Βάσει της εφαρμογής, χρησιμοποιείτε μάσκα για το πρόσωπο, μάσκα ή γυαλιά ασφαλείας. Κατά περίπτωση, φορέστε μάσκα κατά της σκόνης, ωασιπίδες, γάντια και ποδιά που να μπορεί να προστατεύσει από μικρά θραύσματα του τεμαχίου προς επεξεργασία. Η προστασία για τα μάτια θα πρέπει να μπορεί να σταματήσει τα θραύσματα που προκύπτουν από διάφορες εργασίες. Η μάσκα κατά της σκόνης ή ο αναπνευστήρας θα πρέπει να μπορεί να φιλτράρει τα μόρια που προκύπτουν από την εργασία. Η παρατεταμένη έκθεση σε ήχους υψηλής έντασης μπορεί να προκαλέσει απώλειες της ακοής. Κρατήστε τα άτομα σε απόσταση ασφαλείας σε σχέση με την περιοχή εργασίας. Όποιοι μπαίνουν στην περιοχή εργασίας θα πρέπει να φοράει εξαρτήματα προσωπικής προστασίας. Από τα θραύσματα του τεμαχίου προς επεξεργασία ή από τα σταμαμένα εξαρτήματα

ενδέχεται να πεταχούν υπολείμματα και να προκαλέσουν βλάβες κοντά στην περιοχή εργασίας. **Κρατήστε το εργαλείο μόνο για τις επιφάνειες μόνωσης ενώ διεξάγονται οι εργασίες κατά τις οποίες το εξάρτημα κοπής μπορεί να έρθει σε επαφή με κρυμμένα καλώδια ή με το δικό του καλώδιο.** Η επαφή μεταξύ του εργαλείου κοπής και ενός καλωδίου «τάσης» μπορεί να θέσει «σε τάση» τα εκτεθειμένα μεταλλικά μέρη του ηλεκτρικού εργαλείου και να προκαλέσει ηλεκτροπληξία στον χειριστή. **Τοποθετήστε το καλώδιο μακριά από το εξάρτημα περιστροφής.** Αν χάσετε τον έλεγχο, το καλώδιο μπορεί να κοπεί ή να συστραφεί και το χέρι σας μπορεί να τραβηχτεί από το εξάρτημα περιστροφής. **Μην τοποθετείτε ποτέ το ηλεκτρικό εργαλείο πριν να έχει σταματήσει εντελώς η λειτουργία του.** Το εξάρτημα περιστροφής μπορεί να ακουμπήσει στην επιφάνεια και να θέσει το ηλεκτρικό εργαλείο εκτός ελέγχου. **Μην αφήνετε το ηλεκτρικό εργαλείο να λειτουργεί ενώ του κουβαλάτε.** Η τυχαία επαφή με το εξάρτημα περιστροφής μπορεί να μπλεχτεί στα ρούχα σας και το εξάρτημα να τραβηχτεί πάνω σας. **Καθαρίστε τακτικά τις σπές αερισμού του ηλεκτρικού εργαλείου.** Ο ανεμιστήρας στου μοτέρ θα τραβήξει τη σκόνη μέσα στη θέση και η υπερβολική συσσώρευση σκόνης μέταλλου μπορεί να προκαλέσει ηλεκτρικούς κινδύνους. **Μην αφήνετε το εργαλείο να λειτουργεί κοντά σε εύφλεκτα υλικά.** Οι σπίνες μπορεί να δώσουν φωτιά σε αυτά τα υλικά. Μην χρησιμοποιείτε εξάρτηματα που χρειάζονται ψυκτικά υγρά. Η χρήση νερού ή άλλων ψυκτικών υγρών μπορεί να προκαλέσει ηλεκτροπληξία.

ΕΙΔΙΚΕΣ ΠΡΟΕΙΔΟΠΟΙΗΣΕΙΣ ΑΣΦΑΛΕΙΑΣ

Βεβαιωθείτε ότι κανένα αφαιρούμενο μέρος του προστατευτικού καλύμματος ή των ασφαλειών του εργαλείου στίλβωσης δεν περιστρέφεται ελεύθερα. Ασφαλίστε ή αποκόψτε όλα τα χαλαρά σύρματα συγκράτησης. Τυχόν χαλαρά ή περιστρεφόμενα σύρματα συγκράτησης ενδέχεται να τυλιχτούν γύρω από τα δάκτυλα του χειριστή ή να εμπλακούν στο τεμάχιο υπό επεξεργασία.

ΕΝΑΡΞΗ ΛΕΙΤΟΥΡΓΙΑΣ

 **ΠΡΟΣΟΧΗ** Τηρήστε την τάση του δικτύου! Η τάση του δικτύου θα πρέπει να αντιστοιχεί σε εκείνη που υποδεικνύεται στην πινακίδα του εργαλείου.

 **ΚΙΝΔΥΝΟΣ** Πριν από οποιαδήποτε παρέμβαση επί του εργαλείου, βγάλτε το καλώδιο από την πρίζα.

ΣΥΝΑΡΜΟΛΟΓΗΣΗ ΤΟΥ ΕΡΓΑΛΕΙΟΥ

LH16ES – LH18ENS

Τοποθετήστε το κάλυμμα (6) στο μοτέρ έτσι ώστε οι σπές για τη στερέωση των βιδών (5) να είναι ευθυγραμμισμένες με εκείνες στο μοτέρ.

LH16ES – LH18ENS – LH22N – LH22EN

Βιδώστε την πλευρική λαβή (5). Η πλευρική λαβή μπορεί να τοποθετηθεί στη δεξιά ή στην αριστερή πλευρά του εξοπλισμού.

ΣΥΝΑΡΜΟΛΟΓΗΣΗ/ΑΠΟΣΥΝΑΡΜΟΛΟΓΗΣΗ ΤΩΝ ΕΞΑΡΤΗΜΑΤΩΝ

ΣΥΝΑΡΜΟΛΟΓΗΣΗ

ΠΛΑΚΑ ΡΟΔΕΛΑΣ ΥΠΟΔΟΧΗΣ ΔΙΣΚΟΥ

Βιδώστε την πλάκα ροδέλας υποδοχής δίσκου (7) πάνω στην άτρακτο (4), αφού πρώτα εμποδίσετε ή σταματήσετε την κίνηση πατώντας το κουμπάκι ασφαλίσης (10).

ΔΙΣΚΟΣ ΣΤΙΛΒΩΣΗΣ

Πιέστε το δίσκο στίλβωσης για να ενώσετε το δίσκο με την πλάκα.

ΑΠΟΣΥΝΑΡΜΟΛΟΓΗΣΗ

- Ασφαλίστε τον άξονα πατώντας το κουμπάκι (10), ενώ ταυτόχρονα περιστρέψτε το δίσκο με χέρι να κλειδώσει στη θέση του.
- αποσυναρμολογήστε το δίσκο.



Ποτέ μην πατάτε το κουμπάκι για να ασφαλίσετε το δίσκο αν πρώτα το εργαλείο δεν ακινητοποιηθεί πλήρως και με ασφάλεια. Διαφορετικά, το μοτέρ ή ο πείρος του κουμπιού μπορεί να σπάσουν και η εγγύηση να ακυρωθεί.

TAMΠON

Αφαιρέστε τη ταινία του ταμπόν που χρησιμοποιείται. Τοποθετήστε το νέο ταμπόν (δείτε ΣΥΝΑΡΜΟΛΟΓΗΣΗ).

ΠΡΙΝ ΤΗΝ ΕΝΑΡΞΗ ΛΕΙΤΟΥΡΓΙΑΣ

- Πριν την έναρξη λειτουργίας του μηχανήματος, βεβαιωθείτε ότι:
- η συσκευασία είναι ακέραιη και δε φέρει σημάδια βλάβης που θα οφείλονται στη μεταφορά και την αποθήκευση
 - το μηχανήμα είναι ολόκληρο. Ελέγξτε τον αριθμό και τη φύση των εξαρτημάτων και ότι αυτά συμμορφώνονται με όσα αναφέρει το εγχειρίδιο
 - η πηγή ενέργειας συμμορφώνεται με τα χαρακτηριστικά του μηχανήματος
 - το καλώδιο τροφοδοσίας και η μπρίζα είναι σε άψογη κατάσταση
 - ο διακόπτης ON/OFF (2) λειτουργεί σωστά με την πρίζα αποσυνδεδεμένη
 - όλα τα εξαρτήματα του μηχανήματος έχουν τοποθετηθεί σωστά και δεν παρουσιάζουν σημάδια βλάβης
 - οι σπές αερισμού (11) δεν παρεμποδίζονται.

ΕΝΑΡΞΗ ΛΕΙΤΟΥΡΓΙΑΣ

LH16ES

- **Εκκίνηση:** ωθήστε το συρόμενο διακόπτη (2) προς τα εμπρός. Εάν το εργαλείο πρέπει να ασφαλιστεί στη θέση ενεργοποίησης (ON), πιέστε ταυτόχρονα το μπροστινό μέρος του συρόμενου διακόπτη.
- **Διακοπή:** αφήστε το συρόμενο διακόπτη ή, αν είναι ασφαλισμένος στη θέση του, πιέστε το πίσω μέρος του διακόπτη, ώστε να επιστρέψει στη θέση διακοπής.



ΠΡΟΣΟΧΗ: μετά από διακοπή τροφοδοσίας αν ο ON/OFF έχει αποσυνδεθεί, θα πρέπει να πατήσετε το διακόπτη (δείτε Στάση)

LH18ENS

- **Εκκίνηση:** πιέστε το μοχλοδιακόπτη (2) προς τον κορμό του εργαλείου. Εάν το εργαλείο πρέπει να ασφαλιστεί στη θέση ενεργοποίησης (ON), πατήστε το κουμπάκι (9) ταυτόχρονα και παρατεταμένα, ενώ αφήνετε το μοχλοδιακόπτη (2), ώστε να ασφαλιστεί.
- **Διακοπή:** αφήστε το μοχλοδιακόπτη ή, εάν είναι ασφαλισμένος στη θέση του, πιέστε τον για να απελευθερωθεί το κουμπάκι ασφαλίσης.

LH22N – LH22EN

- **Εκκίνηση:** μετακινήστε το μοχλοδιακόπτη (2) προς τα πάνω. Για να τον ασφαλίσετε στη θέση κλειδώματος, μετακινήστε το διακόπτη φραγής (9) προς τα εμπρός προς τον κορμό του μηχανήματος.
- **Διακοπή:** αφήστε το μοχλοδιακόπτη (2). Εάν ο διακόπτης βρίσκεται σε θέση κλειδώματος, μετακινήστε το μοχλοδιακόπτη (2) επάνω, ώστε να απελευθερωθεί ο διακόπτης φραγής (9).



Το εργαλείο εξακολουθεί να περιστρέφεται, αφού απενεργοποιηθεί.

ΗΛΕΚΤΡΟΝΙΚΗ ΕΠΙΛΟΓΗ ΣΤΡΟΦΩΝ ΑΝΑ ΛΕΠΤΟ

Μπορείτε να ρυθμίσετε τις σ.α.λ. περιστρέφοντας τον τροχό (3). Η επιλογή της ταχύτητας εξαρτάται από τα χαρακτηριστικά του δίσκου στίλβωσης και το υλικό προς επεξεργασία.

ΕΠΙΤΡΕΠΟΜΕΝΑ ΕΞΑΡΤΗΜΑΤΑ

Πλάκες ροδελών υποδοχής δίσκων και δίσκοι στίλβωσης διαμέτρου έως 200 mm max (LH16ES: \varnothing 178 mm max).

ΕΚΠΟΜΠΗ ΘΟΡΥΒΟΥ/ΚΡΑΔΑΣΜΟΥ

Η αντίστοιχη στάθμη ακουστικής πίεσης (θόρυβος) και η τετραγωνιστική μέση τιμή της επιτάχυνσης, μετρώνται βάσει του κανονισμού:

EN 60745

	ΣΤΑΘΜΗ ΗΧΗΤΙΚΗΣ ΠΙΕΣΗΣ [dB(A)]	ΑΒΕΒΑΙΟΤΗΤΑ [dB(A)]	ΣΤΑΘΜΗ ΗΧΗΤΙΚΗΣ ΙΣΧΥΟΣ _a	Επίπεδο κραδασμών [m/s ²] (γυάλισμα)	
				Σε 3 άξονες	Incertezza
	L_{WA}	K	L_{WA}	a_h	K
LH16ES	86	3	97	2,70	1,30
LH18ENS	88	3	99	2,80	1,30
LH22N	82	3	93	2,50	1,20
LH22EN	82	3	93	2,50	1,20

 Χρησιμοποιήστε ωασιτίδες!

 **Κίνδυνος!** Το δείχνουν οι μετρήσεις αναφέρονται σε νέα εργαλεία. Καθημερινά ΗΠΑ προκαλεί τις τιμές θορύβου και των κραδασμών να αλλάζει. Οι εμφανιζόμενες τιμές εκπομπής είναι συγκριτικές και χρησιμοποιούνται για μια αρχική εκτίμηση των κινδύνων στους οποίους εκτίθεται ο χειριστής κατά την εργασία. Μια κατάλληλη εκτίμηση κατά τη διάρκεια της εργασίας πρέπει επίσης να περιλαμβάνει τις περιόδους αδράνειας και διακοπής της λειτουργίας. Αυτές οι τιμές εκπομπής ανταποκρίνονται στις κύριες εφαρμογές του εργαλείου. Εάν το εργαλείο χρησιμοποιείται για άλλες εφαρμογές, με άλλα εξαρτήματα, ή αν δεν υποβάλλεται σε τακτική συντήρηση, οι τιμές εκπομπής μπορεί να αυξηθούν σημαντικά στη διάρκεια της λειτουργίας.

ΣΥΝΤΗΡΗΣΗ

Όλες οι εργασίες συντήρησης εκτελούνται αφού η παροχή ισχύος έχει διακοπεί.

Στο τέλος κάθε εργασίας ή όποτε απαιτείται, αφαιρέστε τυχόν σκόνη από το κυρίως στέλεχος του εργαλείου χρησιμοποιώντας δέσμη πεπιεσμένου αέρα, με ιδιαίτερη έμφαση στις θυρίδες εξαερισμού του κινητήρα.

Καμία άλλη εργασία συντήρησης δεν επιτρέπεται να εκτελείται από το χρήστη.

Η συντήρηση και ο καθαρισμός των εσωτερικών εξαρτημάτων, όπως οι ψήκτρες, τα σφαιρικά έδρανα, τα γρανάζια κτλ. ή άλλα, πρέπει να εκτελούνται μόνο από εξουσιοδοτημένο κέντρο σέρβις / εξυπηρέτησης πελατών, μπορείτε να επισκεφτείτε και την ιστοσελίδα <http://www.rupes.it> τμήμα Service. Χρησιμοποιείστε μόνο αυθεντικά ανταλλακτικά RUPES.

ΑΠΟΡΡΙΨΗ (ΟΔΗΓΙΑ ΑΗΗΕ)

Μόνο για τις χώρες της ΕΕ: Βάσει της Ευρωπαϊκής Οδηγίας περί απόρριψης των ηλεκτρικών και ηλεκτρονικών συσκευών και της εφαρμογής της βάσει των εθνικών κανονισμών, οι ηλεκτρικές συσκευές στο τέλος της ζωής τους θα πρέπει να συλλέγονται ξεχωριστά ώστε να ανακυκλώνονται με τον κατάλληλο τρόπο. Τα προϊόντα αυτά, στο τέλος της ζωής τους, δεν θα πρέπει να απορρίπτονται στο περιβάλλον ή να απορρίπτονται μαζί με τα οικιακά απόβλητα αλλά θα πρέπει να απορρίπτονται στα εξουσιοδοτημένα κέντρα διαφοροποιημένης συλλογής (επικοινωνήστε με τις τοπικές αρχές για να μάθετε που μπορείτε να απορρίψετε το προϊόν βάσει των κανονισμών). Η σωστή απόρριψη του προϊόντος συμβάλει στην προστασία της υγείας και του περιβάλλοντος. Η καταχρηστική απόρριψη του προϊόντος επισύρει κυρώσεις σε βάρος των παραβατών.

Δ'ΗΛΩΣΗ ΣΥΜΜΟΡΦΩΣΗΣ ΕΕ

Δηλώνουμε, με ατομική μας ευθύνη ότι το παρόν εργαλείο συμμορφώνεται με τις βασικές απαιτήσεις ασφάλειας των παρακάτω Οδηγιών:

2006/42/ΕΚ; 2014/30/ΕΕ; 2011/65/ΕΕ.

Οι δοκιμές έχουν διενεργηθεί σύμφωνα με τα εναρμονισμένα ευρωπαϊκά πρότυπα

EN 60745-1: 2009 + A11: 2010

EN 60745-2: 2011 + A2: 2013 + A11: 2014 + A12: 2014 + A13: 2015

EN 55014-1: 2017

EN 55014-2: 2015

EN 61000-3-2: 2014

EN 61000-3-3: 2013

EN 62233: 2008

EN IEC 63000: 2018

Vermezzo con Zelo (MI), 01/12/2021

RUPES S.p.A. a socio unico

Γ. ΓΡΟΞΔΡΟΣ
G. Valentini

Τεχνικός φάκελος στη διεύθυνση:

RUPES SpA a socio Unico

Via Marconi, 3/A - Loc. Vermezzo

20071 Vermezzo con Zelo (MI) - Italy

БЪЛГАРСКИ**ПИКТОГРАМА**

	Внимание опасност/предупреждения	ISO7010 - W001
	Прочетете инструкциите	ISO7010 - M002
	Носете защитни очила	ISO7010 - M004
	Носете защити за слуха	ISO7010 - M003
	Носете защитна маска	ISO7010 - M016
	Носете защитни ръкавици	ISO7010 - M009
	Маркировка за съответствие CE	
	Маркировка EurAsian	
	Марка C-Tick	
	Изхвърляне на уреда, изваден от употреба	
	Клас на изолация II	
	Стрелка	Действайте в посоката оказаната от стрелката

ТЕХНИЧЕСКИ ДАННИ

ТИП	LH16ES	LH18ENS	LH22N	LH22EN
КЛАС НА ИЗОЛАЦИЯ	II / II	II / II	II / II	II / II
МОЩНОСТ	900	1100	1020	1020
бр. Номинални обороти	700 - 1.700	750 ÷ 1.850	2.000	900 ÷ 2.000
ЕЛЕКТРОННО УПРАВЛЕНИЕ НА СКОРОСТТА	да	да	да	да
БУФЕРНА ПОДЛОЖКА И МАКСИМАЛЕН ДИАМЕТЪР НА БУФЕРА	178	200	200	200
РЕЗБА НА ШПИНДЕЛА	M14	M14	M14	M14
Hmotnost podle postupu EPTA 01/2003	2,0	2,2	3,4	3,4

Посочените стойности се базират на номинално напрежение 230V/50Hz. В случай на напрежения и честоти на различните стойности на мощността може да варира.

Обърнете се към техническите спецификации на етикета на номиналните стойности на инструмента.

ПРЕДУПРЕЖДЕНИЯ

Инструкциите за безопасност и предотвратяване на нещастни случаи са представени в брошурата „ИНСТРУКЦИИ ЗА БЕЗОПАСНОСТ“, неразделна част от настоящата документация. РЪКОВОДСТВОТО ЗА ЕКСПЛОАТАЦИЯ съдържа допълнителна информация, необходима за конкретната употреба на продукта.

ПРАВИЛНА УПОТРЕБА

Инструментът е предназначен да бъде използван като машина за полиране. Прочетете всички предупреждения, инструкции, индикации, представени върху чертежите и техническите данни, придружаващи инструмента. Неспазването на всички инструкции, посочени по-долу, може да доведе до токов удар, пожар и/или сериозно нараняване.

Инструментът не е предназначен за операции по изравняване, почистване на метални повърхности и рязане. Използване на инструмента не по предназначение може да доведе до рискове и нараняване на хора.

Инструментът трябва да се използва с принадлежности, специално предназначени за него или препоръчвани от производителя. Прикрепването на принадлежността към инструмента, не гарантира безопасната му работа.

Номиналната скорост на принадлежностите трябва да е най-малко равна на максималната скорост, определена за инструмента. Използване на принадлежности при скорости над номиналната, може да доведе до тяхното разрушаване или изхвърляне във въздуха.

Възният диаметър и дебелина на принадлежностите трябва да отговаря на спецификациите на инструмента. Принадлежности с неподходящи размери не могат да бъдат правилно обезопасени или управлявани.

Конфигурацията на принадлежностите трябва да съответства на инструмента. Използване на принадлежности, които не могат да бъдат правилно монтирани към инструмента, може да доведе до нарушен баланс, прекомерни вибрации и невъзможност за управление и контрол на инструмента.

Не използвайте повредени принадлежности. Преди употреба проверете всички принадлежности. Проверете опорните подложки и се уверете, че по тях няма пукнатини, скъсвания и признаци за прекомерно износване. При случайно изпускане на инструмент или принадлежност, проверете за повреди или инсталирайте нова принадлежност. След инспекция и инсталиране на принадлежност, проверете функционирането на инструмента в продължение на една минута без товар при максимална скорост, като останете на безопасно разстояние. Ако принадлежностите са повредени, по време на тази проверка те ще се разрушат. Да се използват средства за индивидуална защита. В зависимост от приложението, използвайте защитен екран за лице, маска или защитни очила. Според случая, носете маска за защита от прах, защити за слуха, ръкавици и престилка, в състояние да спрат малките абразивни частици на обработвания детайл. Защитата на очите трябва да бъде в състояние да спре летящите отломки, произвеждани при различните операции. Маската за защита от прах или дихателната маска, трябва да бъде в състояние да филтрира частиците, произвеждани по време на обработка. Продължителното излагане на шумове с висок интензитет, може да доведе до загуба на слуха. Присъстващите лица трябва да спазват безопасна дистанция, по отношение на работната зона. Всяко лице, влизало в работната зона, трябва да носи средства за индивидуална защита. Частиците от обработвания детайл или счупени аксесоари, могат да отлетят и да причинят наранявания в непосредствена близост до работната зона. Хващайте

инструмента само върху изолираните повърхности за хващане, при извършването на операции, при които аксесоарът за рязане може да влезе в контакт със скрити кабели или със собствения си захранващ кабел. Контактът между аксесоара за рязане с един кабел „под напрежение“ може независимо от това да постави „под напрежение“ откритите метални части на електроинструмента и да доведе до токов удар на оператора. **Позиционирайте кабела далеч от въртящия се аксесоар.** Ако загубите контрол, кабелът може да бъде отрязан или да се усукани и ръката ви до китката или до рамото може да бъде издърпана във въртящия се аксесоар. **Никога не поставяйте електроинструмента върху повърхност, преди аксесоарът да е спрял напълно.** Аксесоарът за завъртане може да се захване върху повърхността и да доведе до загуба на контрол на електроинструмента. **Не включвайте електроинструмента, докато го носите близо до тялото.** Случаен контакт с въртящия се аксесоар може да го захване в дрехите ви и да привлече аксесоара върху вас. **Редовно почиствайте вентилационните отвори на електроинструмента.** Вентилаторът на мотора ще привлече прах във вътрешността на кутията, а едно прекомерно натрупване на метален прах може да причини електрически опасности. **Не задействайте електроинструмента в близост до запалими материали.** Искрите могат да възпламенят тези материали. **Не използвайте аксесоари, които изискват течни охлаждащи агенти.** Употребата на вода или други течни охлаждащи агенти, може да доведе до токов удар или електрически шок.

СПЕЦИАЛНИ ИНСТРУКЦИИ ЗА БЕЗОПАСНОСТ

Уверете се, че няма свободно въртящи се разхлабени части на капака на машината за полиране и заключващи връзки. Разположете по безопасен начин или изрежете всички разхлабени прикрепащи жици. Разхлабените или въртящи се жици биха могли да се усучат около пръстите на оператора или да бъдат захванати от обработвания детайл.

ПУСКАНЕ В ЕКСПЛОАТАЦИЯ

 **ВНИМАНИЕ** Спазвайте мрежовото напрежение! Мрежовото напрежение трябва да съответства на това, обозначено на табелката на електроинструмента.

 **ОПАСНОСТ** Преди всяка намеса върху електроинструмента, изключете щепсела от захранващия контакт.

СГЛОБЯВАНЕ НА ИНСТРУМЕНТА

LH16ES – LH18ENS

Разположете капачката (6) върху предавателната кутия, така че отворите за монтажните винтове (5) да съвпадат с тези върху предавателната кутия.

LH16ES – LH18ENS – LH22N – LH22EN

Завийте страничната ръкохватка (5). Страничната ръкохватка може да бъде разположена от дясната или лявата страна на оборудването.

МОНТАЖ/ДЕМОНТАЖ НА АКСЕСОАРИ

МОНТАЖ

ДЪРЖАЧ НА ДИСКОВАТА ПОДЛОЖКА

Завийте държача на дисковата подложка (7) към оста на шпиндела (4), като в същото време възпрепятствате или спрете движението ѝ с натискане на блокиращия бутон (10).

ПОДЛОЖКА

Използвайте притискане, за да прикрепите полиращата подложка към диска.

ДЕМОНТАЖ

ДЪРЖАЧ НА ДИСКОВАТА ПОДЛОЖКА

- Блокирайте шпиндела, като натиснете бутона (10), като в същото време завъртите подложката, докато се фиксира неподвижно.
- демонтирайте подложката.



Никога не натискайте бутона за блокиране на подложката, докато инструментът не е спрял да се движи и не е в пълен покой; ако направите това е възможно да повредите предавателната кутия или счупите щифта на бутона, с което да анулирате гаранцията.

ТАМПОН

Отстранете чрез откъсване употребявания тампон; Поставете новия тампон (виж МОНТАЖ)

ПРЕДИ ПУСКАНЕТО В ЕКСПЛОАТАЦИЯ

Преди стартирането на машината се уверете, че:

- опаковката не е повредена и не показва признаци на увреждане, дължащи се на транспортиране и съхранение;
- машината е окомплектована; проверете дали броя и естеството на компонентите съответстват на този, представен в настоящия свитък;
- източникът на енергия съответства на характеристиките на машината;
- захранващия кабел и съответният щепсел са в отлично състояние;
- превключвателят ON/OFF (2) е ефективен, като това се провери при изключен щепсел.
- всички компоненти на машината са монтирани правилно и не носят признаци на увреждане;
- щепселите за вентилация (11) не са запушени.

ВЪВЕЖДАНЕ В ЕКСПЛОАТАЦИЯ

LH16ES

- **Пускане в действие:** натиснете напред плъзгача на превключвателя (2); ако инструментът трябва да бъде блокиран във включено положение, едновременно с това натиснете върху предната част на плъзгача на превключвателя;
- **Спиране:** освободете плъзгача, или ако е блокиран във включено положение, натиснете върху задната част на превключвателя и го оставете да се върне в стоп позиция.

ВНИМАНИЕ: след прекъсване на електрическото захранване, ако прекъсвачът за ON/OFF е включен, е необходимо  да се освободи прекъсвача (виж Спиране).

LH18ENS

- **Пускане в действие:** натиснете лоста на превключвателя (2) напред към тялото на инструмента; ако инструментът трябва да бъде блокиран във включено положение, едновременно с това натиснете бутона (9) и го задръжте натиснат, докато освободите лоста (2), с което ще блокирате превключвателя.
- **Спиране:** освободете лоста на превключвателя, или ако е в блокирано положение, натиснете лоста, за да освободите бутона.

LH22N – LH22EN

- **Пускане в действие:** придвижете лоста на превключвателя (2) нагоре; за да го блокирате във "включено" положение, придвижете блока на превключвателя (9) напред към тялото на инструмента.
- **Спиране:** освободете лоста на превключвателя (2); ако превключвателят е блокиран във "включено" положение, придвижете лоста на превключвателя (2) нагоре, за да освободите блока на превключвателя (9).



След като бъде изключен инструментът продължава да се върти.

ЕЛЕКТРОННО ИЗБИРАНЕ НА ОБОРОТИТЕ НА ВЪРТЕНЕ

Оборотите на въртене могат да бъдат настроени посредством завъртане на регулатора (3). Изборът на оборотите зависи от характеристиките на абразивния диск и обработвания материал.

РАЗРЕШЕНИ ПРИНАДЛЕЖНОСТИ

Буферни подложки и буфери до Ø 200 мм max (LH16ES: Ø 178 мм max).

ЕМИСИЯ НА ШУМ/ВИБРАЦИЯ

Еквивалентното ниво на акустично налягане (шумност) и средната рамкова стойност на ускорение са измерени според стандарт:

EN 60745

	НИВО НА ЗВУКОВО НАЛЯГАНЕ [dB(A)]	НЕОПРЕДЕЛЕНА К [dB(A)]	НИВО НА ЗВУКОВА МОЩНОСТ	Ниво на вибрации [m/s ²] (полиране)	
				На 3 оси	НЕОПРЕДЕЛЕНА
	L _{pa}	K	L _{wa}	a _h	K
LH16ES	86	3	97	2,70	1,30
LH18ENS	88	3	99	2,80	1,30
LH22N	82	3	93	2,50	1,20
LH22EN	82	3	93	2,50	1,20



Да се използват защитни средства за ушите!



Опасност! Показват измервания се отнасят до нови електрически инструменти. Daily CAЩ кара да се променят стойностите на шум и вибрации. Посочените нива на емисии са сравними и следва да се ползват за предварителна оценка на риска от експозиция на оператора по време на периода на работа. Правилната оценка на периода на работа трябва да включва също и интервалите на работа на инструмента на празен ход и в спряно състояние. Стойностите за емисии се отнасят за основните приложения на инструмента. В случай че инструментът се използва за други приложения, с други принадлежности или не е бил системно поддържан, стойностите на емисиите по време на работа могат значително да нараснат.

ПОДДРЪЖКА

Всички операции по поддръжката се извършват при изключено захранване.

В края на всяка работна сесия или при необходимост, с помощта на струя състен въздух почистете тялото на инструмента от прах, като обърнете особено внимание на вентилационните отвори на електромотора.

Потребителят не трябва да предприема никакви други операции по поддръжката.

Поддръжката и почистването на вътрешните части, като четки, сачмени лагери, зъбни предавки и др., трябва да се извършват единствено от оторизиран сервиз за обслужване на клиенти. също така, на разположение на сайта <http://www.rupes.it> раздел Услуги.

Да се използват единствено оригинални части RUPES.

УНИЩОЖАВАНЕ (ДИРЕКТИВА ОЕЕО)



Само за държави в ЕС: Според Европейската Директива за отпадъци от електрическо и електронно оборудване и нейното прилагане в съответствие с националните стандарти, повреденото електрическо оборудване трябва да бъде събирано отделно, с цел да бъде рециклирано по природосъобразен начин.

Продуктът, когато достигне до края на живота, трябва да бъде изхвърлян в околната среда или изхвърлен в битовите отпадъци, а трябва да се изхвърля в оторизирани центрове за разделно събиране на отпадъци (свържете се с местните органи за да узнаете къде да изхвърлите продукта, съгласно регламента по закон). Неправилното изхвърляне на продукта се отразява на здравеопазването и опазването на околната среда.

Незаконното изхвърляне на продукта води до налагането на санкции, които ще бъдат заплащани от нарушителите.

ЕС ДЕКЛАРАЦИЯ ЗА СЪОТВЕТВИЕ

Заявяваме на своя отговорност, че представеният инструмент е в съответствие с основните изисквания за безопасност на следните Директиви:

2006/42/ЕО; 2014/30/ЕС; 2011/65/ЕС.

Изпитанията са проведени в съответствие със следните хармонизирани европейски Директиви:

EN 60745-1: 2009 + A11: 2010

EN 60745-2-3: 2011 + A2: 2013 + A11: 2014 + A12: 2014 + A13: 2015

EN 55014-1: 2017

EN 55014-2: 2015

EN 61000-3-2: 2014

EN 61000-3-3: 2013

EN 62233: 2008

EN IEC 63000: 2018

Vermezzo con Zelo (MI), 01/12/2021

RUPES S.p.A. a socio unico
 Президент
 G. Valentini

Техническо досие на следния адрес:

RUPES SpA a socio Unico
 Via Marconi, 3/A - Loc. Vermezzo
 20071 Vermezzo con Zelo (MI) - Italy

PIKTOGRAF

	Pozor nebezpečí/upozornění	ISO7010 - W001
	Přečtěte si pokyny	ISO7010 - M002
	Používejte ochranné brýle	ISO7010 - M004
	Používejte ochranu sluchu	ISO7010 - M003
	Používejte dýchací masku	ISO7010 - M016
	Používejte ochranné rukavice	ISO7010 - M009
	Označení shody CE	
	Označení EurAsian	
	Značka C-Tick	
	Likvidace vyřazeného spotřebiče	
	Třída izolace II	
	Šipka	Otáčejte směrem vyznačeným šipkou

TECHNICKÉ ÚDAJE

TYP	LH16ES	LH18ENS	LH22N	LH22EN
TŘÍDA IZOLACE	□ / II	□ / II	□ / II	□ / II
VÝKON	900	1100	1020	1020
n Jmenovitý počet otáček	700 - 1.700	750 ÷ 1.850	2.000	900 ÷ 2.000
ELEKTRONICKÉ ŘÍZENÍ OTÁČEK	ano	ano	ano	ano
MAX. PRŮMĚR LEŠTÍČHO KOTOUČE	178	200	200	200
ZÁVIT VŘETENA	M14	M14	M14	M14
Hmotnost podle postupu EPTA 01/2003	2,0	2,2	3,4	3,4

Vrijednosti prikazane su na temelju nominalnog napona 230V/50Hz. U slučaju napona i frekvencije različitih elektrana vrijednosti mogu varirati. Pogledajte label tehničkim specifikacijama na nominalnu vrijednosti alata.

VAROVÁNÍ

Bezpečnostní pokyny a opatření zabráňující nehodám jsou uvedeny v brožurě **BEZPEČNOSTNÍ POKYNY**, která je nedílnou součástí těchto dokumentů. V tomto **NÁVODU K POUŽITÍ A ÚDRŽBĚ** jsou uvedeny další informace týkající se specifického použití tohoto výrobku.

SPRÁVNÉ POUŽITÍ

Tento nástroj smí být používán pouze jako leštička. Přečtěte si veškerá varování, pokyny a označení na obrázcích a v technických údajích přiložených k tomuto výrobku. Při nedodržení všech níže uvedených pokynů hrozí nebezpečí úrazu el. proudem, požáru nebo vážného úrazu.

Nástroj není určen k uhlazování, kartáčování a řezání. Při použití nástroje k jinému účelu, než ke kterému je určen, hrozí nebezpečí a riziko úrazu.

Nástroj smí být používán pouze s příslušenstvím, které bylo speciálně vyvinuto nebo doporučeno výrobcem. Upevnění příslušenství na nástroj nezaručuje bezpečný provoz.

Jmenovitá rychlost příslušenství se musí alespoň rovnat max. rychlosti specifikované na nástroji. Při použití příslušenství s rychlostmi převyšujícími jmenovitou rychlost hrozí rozlomení nebo vystřelení příslušenství do vzduchu.

Vnější průměr a tloušťka příslušenství musí odpovídat technickým údajům nástroje. Příslušenství s nesprávnými průměry není možné adekvátně chránit či ovládat.

Konfigurace příslušenství musí odpovídat nástroji. Při použití

příslušenství, které na nástroji dokonale nesedí, může dojít k nevyváženosti, nadměrným vibracím a k nemožnosti ovládat nástroj.

Nepoužívejte poškozené příslušenství. Před použitím veškeré příslušenství zkontrolujte. Zkontrolujte opěrnou podložku a ověřte, zda na ní nejsou žádné praskliny, trhliny nebo není opotřebovaná. Pokud dojde k závadě nástroje nebo příslušenství, ověřte, zda nedošlo k poškození, nebo nainstalujte nové příslušenství. Po kontrole nebo nainstalování nového příslušenství vyzkoušejte funkci nástroje po dobu jedné minuty při maximálních otáčkách a bez zátěže. Dodržujte přitom bezpečnou vzdálenost. Pokud by bylo příslušenství poškozené, během testu by se rozlomilo. Používejte osobní ochranné prostředky. V závislosti na aplikaci, použijte ochranný štít, dýchací masku nebo bezpečnostní brýle. V závislosti na případu, použijte dýchací masku proti prachu, ochranu sluchu, ochranné rukavice a zástěru, které dokáží zastavit malé úlomky brusného materiálu z opracovávaného kusu. Ochrana zraku musí umět zastavit polétavé odpadní produkty různých operací. Dýchací maska proti prachu musí umět odfiltrovat částice vznikající při vaší práci. Délétrvající expozice hluku zvýšené intenzity může způsobit ztrátu sluchu. **Přítomné osoby udržujte v bezpečné vzdálenosti od pracovní zóny. Všechny osoby vstupující do pracovní zóny musí používat osobní ochranné prostředky.** Kousky z opracování nebo prasklé příslušenství mohou odléhat a způsobit poranění v bezprostřední blízkosti

pracovní oblasti. **Nářadí držte pouze za izolační povrchy pro uchopení, pokud provádíte operace, při nichž se může řezné příslušenství dostat do styku se skrytými kabely nebo s jeho vlastním kabelem.** Kontakt mezi řezným příslušenstvím a kabelem „pod napětím“ může „uvést pod napětí“ i kovové nekryté díly elektrického nářadí a způsobit obsluhu poranění elektrickým proudem. **Kabel umístěte dostatečně daleko od rotačního příslušenství.** V případě ztráty kontroly může dojít k přežezání kabelu nebo jeho namotání, což by mohlo způsobit zatažení ruky nebo ramene do rotujícího příslušenství. **Elektrické nářadí nikdy neukládejte, dokud se příslušenství zcela nezastaví.** Rotující příslušenství se může odrazit od povrchu a způsobit, že ztratíte kontrolu nad elektrickým nářadím. **Elektrické nářadí nespouštějte, pokud ho nosíte u boku.** Náhodný kontakt s rotujícím příslušenstvím by mohl způsobit zachycení vašeho oblečení a příslušenství přitáhnout k tělu. **Ventilační otvory elektrického nářadí pravidelně čistěte.** Ventilátor uvnitř motoru přitahuje prach dovnitř krytu a nadměrné nahromadění kovového prachu může způsobit elektrická nebezpečí. **Elektrické nářadí nepoužívejte v blízkosti hořlavých materiálů.** Jiskry by mohly tyto materiály zažehnout. **Nepoužívejte příslušenství vyžadující chladicí kapaliny.** Používání vody nebo jiných chladících kapalin může způsobit poranění elektrickým proudem nebo elektrický výboj.

SPECIÁLNÍ BEZPEČNOSTNÍ UPOZORNĚNÍ

Ověřte, zda se žádná uvolněná část leštícího nástroje nebo pojistné dráty nemohou volně otáčet. **Veškeré volné pojistné dráty bezpečně umístěte nebo je ustříhnete.** Uvolněné nebo otáčející se pojistné dráty se mohou obtočit kolem prstu obsluhy nebo se mohou zachytit o opracovávaný předmět.

UVEDENÍ DO PROVOZU

 **POZOR** Zkontrolujte síťové napětí! Síťové napětí musí odpovídat napětí uvedenému na identifikačním štítku elektrického nářadí.

 **NEBEZPEČÍ** Před jakýmkoliv zásahem do elektrického nářadí vytáhněte zástrčku ze síťové zásuvky.

SESTAVENÍ NÁSTROJE

LH16ES – LH18ENS

Nasaďte víko (6) na převodovku tak, aby byly otvory pro šrouby (5) vyrovnány s otvory v převodovce.

LH16ES – LH18ENS – LH22N – LH22EN

Našroubujte boční rukojeť (5). Boční rukojeť je možné umístit na pravou nebo na levou stranu nástroje.

MONTÁŽ / DEMONTÁŽ PŘÍSLUŠENSTVÍ

MONTÁŽ

DRŽÁK LEŠTÍČHO KOTOUČE

Našroubujte držák leštícího kotouče (7) na hřídel vřetena (4) a zabraňte mu v pohybu nebo zastavte jeho pohyb stisknutím blokovacího tlačítka (10).

KOTOUČ

Tlakem přimáčkněte leštící kotouč na opěrnou desku.

DEMONTÁŽ

DRŽÁK LEŠTÍČHO KOTOUČE

- Zajistěte vřeteno stisknutím tlačítka (10); současně otáčejte kotoučem, dokud se nezablokuje.

- Sundejte kotouč.

 **Nikdy nemačkejte tlačítko, abyste zablokovali kotouč nebo kotouče, dokud se nástroj úplně nezastaví; mohlo by dojít k poškození převodovky a nebo čepu tlačítka a přestala by platit záruka.**

TLUMIČE

Trhnutím odstraňte opotřeбенý nárazník; aplikujte nový nárazník (viz MONTÁŽ).

PŘED UVEDENÍM DO PROVOZU

Před uvedením spotřebiče do provozu zkontrolujte, zda:

- je obal neporušený a nevykazuje známky poškození v důsledku přepravy a uskladnění;
- je spotřebič úplný; zkontrolujte, zda číslo a povaha component odpovídá údajům v tomto návodu;
- zdroj energie odpovídá charakteristikám spotřebiče;
- napájecí kabel a příslušná zástrčka jsou v dobrém stavu;
- hlavní vypínač (2) funguje, nicméně při vytažené zástrčce;
- veškeré komponenty spotřebiče byly namontovány správně a nepředstavují známky poškození;
- větrací lamely (11) nejsou ucpané.

UVEDENÍ DO PROVOZU

LH16ES

- **Spuštění:** Posuňte vypínač (2) dopředu; pokud je nástroj zajištěn v poloze ON, současně zatlačte na přední část vypínače.

- **Zastavení:** Uvolněte vypínač, nebo, pokud je zajištěn, zatlačte na zadní část vypínače, aby se vrátil do polohy pro zastavení.

 **POZOR:** pokud po přerušení přívodu elektrické energie zůstane hlavní vypínač zapnutý, je třeba jej vypnout (viz Zastavení).

LH18ENS

- **Spuštění:** Posuňte páčku vypínače (2) směrem k tělu nástroje; pokud je nástroj zajištěn v poloze ON, současně stiskněte tlačítko (9) a držte ho stisknuté a uvolněte páčku (2); tím zajistíte vypínač.

- **Zastavení:** Uvolněte páčku vypínače, nebo, pokud je zajištěna, zatlačte na páčku a uvolněte pojistné tlačítko.

LH22N – LH22EN

- **Spuštění:** Posuňte páčku vypínače (2) nahoru; chcete-li ji zajistit v zapnuté poloze, posuňte vypínač (9) dopředu směrem k tělu nástroje.

- **Zastavení:** Uvolněte páčku vypínače (2); pokud je vypínač zajištěn v zapnuté poloze, posuňte páčku vypínače (2) nahoru, abyste uvolnili vypínač (9).

 Nástroj se po vypnutí bude nadále otáčet.

VOĽBA OTÁČEK

Otáčky je možné nastavit otáčením kolečka (3). Voľba otáček závisí na parametrech brusného kotouče a na opracovávaném materiálu.

POVOLENÉ PŘÍSLUŠENSTVÍ

Leštící kotouče do průměru 200 mm max (LH16ES: Ø 178 mm max).

HLUKOVÉ EMISE/VIBRACE

Ekvivalentní hladina akustického tlaku (hlučnost) a efektivní hodnota zrychlení bymy měřeny podle normy:

	HLADINA AKUSTICKÉHO TLAKU [dB(A)]	NEURČITOST [dB(A)]	HLADINA AKUSTICKÉHO VÝKONU	Hladina vibrací [m/s ²] (lesk)	
				Na 3 osách	NEURČITOST
	L _{wa}	K	L _{wa}	a _h	K
LH16ES	86	3	97	2,70	1,30
LH18ENS	88	3	99	2,80	1,30
LH22N	82	3	93	2,50	1,20
LH22EN	82	3	93	2,50	1,20



Používejte chrániče sluchu!

Opasnost! Pokazuju mjerjenja odnose se na nove električnih alata. Dnevni usa uzrokuje buka i vibracije vrijednosti za promjenu. Uvedené hodnoty emisí jsou poměrné a musí být považovány za provizorní vyhodnocení rizika, jakému bude obsluha vystavena během práce. Správné vyhodnocené pracovní doby musí rovněž zahrnovat období, kdy nástroj není používán nebo je zastavený. Tyto hodnoty emisí se vztahují na hlavní okruhy použití nástroje. Pokud bude nástroj používán jiným způsobem, s jiným příslušenstvím, nebo pokud není pravidelně prováděna údržba nástroje, hodnoty emisí se mohou během provozu výrazně zvýšit.

ÚDRŽBA

Veškerou údržbu je nutno provádět s nástrojem odpojeným od el. sítě.

Na konci každé pracovní směny, nebo v případě potřeby, odstraňte z těla nástroje veškerý prach pomocí proudu stlačeného vzduchu a speciální pozornost věnujte větracím otvorům motoru.

Žádnou jinou údržbu nesmí uživatel provádět.

Údržbu a čištění vnitřních částí, např. kartáčků, kuličkových ložisek, hnacího ústrojí a podobně, smí provádět pouze autorizovaný servis, si lze prohlédnout i na stránkách <http://www.rupes.it> v části Servis.

Používejte pouze originální náhradní díly RUPES.

LIKVIDACE (SMĚRNICE OEEZ)



Pouze pro země EU: V souladu s Evropskou směrnicí o odpadech z elektrických a elektronických zařízení a její implementací v národních normách je třeba nepoužívaná elektrická zařízení shromažďovat odděleně za účelem umožnění jejich ekologické recyklace. Po skončení životnosti se výrobek nesmí vyhazovat do prostředí ani společně s domovním odpadem, ale musí být zlikvidován specializovanými oprávněnými sběrnými středisky (o informace o likvidaci výrobku v souladu s právními normami požádejte místní kompetentní orgány). Správná likvidace výrobku přispívá k ochraně zdraví a životního prostředí. Likvidace výrobku v rozporu se zákonem je spojena se sankcemi vůči osobám, které se porušení dopustí.

EU PROHLÁŠENÍ O SHODĚ

Prohlašujeme na svou odpovědnost, že výrobek vyhovuje základním bezpečnostním požadavkům následujících směrnic: **2006/42/ES; 2014/30/EU; 2011/65/EU.**

Testy byly prováděny podle evropských harmonizovaných norem

EN 60745-1: 2009 + A11: 2010

EN 60745-2-3: 2011 + A2: 2013 + A11: 2014 + A12: 2014 + A13: 2015

EN 55014-1: 2017

EN 55014-2: 2015

EN 61000-3-2: 2014

EN 61000-3-3: 2013

EN 62233: 2008

EN IEC 63000: 2018

Vermezzo con Zelo (MI), 01/12/2021

RUPES S.p.A. a socio unico
PRESIDENT
G. Valentini

Tehnička datoteka na:

RUPES SpA a socio Unico

Via Marconi, 3/A - Loc. Vermezzo

20071 Vermezzo con Zelo (MI) - Italy

	Tähelepanu oht/hoiatused	ISO7010 - W001
	Lugege juhendeid	ISO7010 - M002
	Kandke kaitseprille	ISO7010 - M004
	Kandke kuulmiskaitsevahendeid	ISO7010 - M003
	Kandke kaitsemaski	ISO7010 - M016
	Kandke kaitsekindaid	ISO7010 - M009
	Vastavusmäärgis CE	
	EurAsian määrgis	
	C-Tick määrgis	
	Kasutusest kõrvaldatud seadme realiseerimine	
	Isolatsiooniklass II	
	Nool	Kasutada noolega näidatud suunas

TEHNILISED ANDMED

LIIK	LH16ES	LH18ENS	LH22N	LH22EN
ISOLATSIOONIKLASS	□ / II	□ / II	□ / II	□ / II
TOIDE	900	1100	1020	1020
NIMIPÖÖRLEMISKIIRUS	700 - 1.700	750 ÷ 1.850	2.000	900 ÷ 2.000
KIIRUSE ELEKTROONILINE REGULEERIMINE	JAH	JAH	JAH	JAH
PUHVRIKLOTS JA PUHVRI MAX LABIMÖÖT	178	200	200	200
SPINDLI KEERE	M14	M14	M14	M14
MASS EPTA-PROCEDURE 01/2003 JÄRGI	2,0	2,2	3,4	3,4

Näidatud väärtused põhinevad nimipinge 230V/50Hz. Kui pinge-ja sagedusvahemikus erinevatest võimsuse väärtused võivad olla erinevad. Vaadake etiketil tehnilised kirjeldused nimiväärtuste vahend.

HOIATUSED

Õnnetuste ennetamise ja ohutusjuhend on esitatud voldikus „OHUTUSJUHEND”, mis on käesolevate dokumentide lahutamatu osa. Käesolevas **KASUTUSJUHENDIS** esitatakse täiendavat teavet, mida on vaja tööriista spetsiifiliseks kasutamiseks.

ÕIGE KASUTAMINE

Tööriist on mõeldud kasutamiseks poleerijana. Lugege läbi kõik hoiatused, juhised, joonistel esitatud näidustused ja tööriistaga kaasa pandud tehnilised andmed. Allpool esitatud juhiste täitmata jätmine võib põhjustada elektrilööke, tulekahju ja/või raskeid vigastusi.

Tööriist ei ole mõeldud kasutamiseks silumisel, metalli harjamisel ega lõiketöödel. Tööriista kasutamine muudeks otstarveteks võib ohustada ja vigastada inimesi.

Tööriista tuleb kasutada abiseadistega, mille tootja on spetsiaalselt projekteerinud või mida ta on soovitanud. Abiseadise kinnitamine tööriistale ei taga ohutut kasutamist.

Abiseadiste nimikiirus peab olema vähemalt võrdväärne tööriista peal määratud maksimaalse kiirusega. Abiseadiste kasutamine nimikiirusest suuremate kiirustega võib põhjustada nende purunemist või õhku paikumist.

Abiseadiste väline läbimõõt ja paksus peavad vastama tööriista tehnilistele andmetele. Valede mõõtmetega abiseadiseid ei ole võimalik piisavalt kaitsa ega juhtida.

Abiseadiste konfiguratsioon peab vastama tööriistale.

Abiseadiste kasutamine, mida ei ole võimalik laimatult tööriistale paigaldada, võib põhjustada tasakaalustamatust, ülemäärast vibreerimist ja tööriista juhitamatust.

Ärge kasutage kahjustatud abiseadiseid. Enne kasutamist vaadake kõik abiseadised üle. Vaadake üle tugiklotsid ning veenduge, et ei ole pragusid, rebendeid või ülemäärast kulumist. Juhul kui tööriist või abiseadis on kukkunud, veenduge, et see ei ole kahjustatud, või paigaldage uus abiseadis. Pärast abiseadise ülevaatamist või paigaldamist katsetage tööriista tööd üks minut maksimumkiirusega ja ilma koormuseta, säilitades ohutut kaugust. Juhul kui abiseadised on kahjustatud, purunevad need selle katse ajal. Kandke isikukaitsevahendeid. Kasutage sõltuvalt tööst kas näokaitset, kaitsemaski või kaitseprille. Kandke konkreetselt juhtumist sõltuvalt tolumaski, kuulmiskaitsevahendeid, kaitsekindaid ja põlle, mis takistaks töötlemisel detaili küljest lahti paiskuvaid abrasiivseid kilde. Silmade kaitsevahend peab kaitsma silmi eri tõesed tulenevate eemalepaiskuvate jääkide eest. Tolmumask või respiraator peab filtreerima tööst tulenevat tolmu. Pikaajaline kokkupuude kõrge müratasemega võib põhjustada kuulmiskahjustusi. Järgige tööpiirkonnas viibivate inimeste suhtes ohut kaugust. Kõik tööpiirkonda sisenevad isikud peavad kandma isikukaitsevahendeid. Tööpiirkonna vahetus läheduses võivad töödeldavast elementid eralduvad killud või katkised tarvikud vigastusi põhjustada. Kui tööde käigus võib lõikeosa kokku puutuda peidetud elektrijuhtmete või seadme enda

toitejuhtmega, hoidke tööriista kinni ainult selle isoleeritud pinnast. Lõikeosa kokkupuutumine voolu all oleva juhtmega võib panna voolu alla ka tööriista nähtaval olevad metallosad ning anda seadme kasutajale elektrilöögi. Paigutage elektrijuhe eemale seadme pöörlevatest osadest. Vastasel puhul võite kontrolli kadumise korral toitejuhtme kogemata läbi lõigata või see võib minna keerdu ning tõmmata käe pöörlevate osade külge. Ärge pange elektritööriista käest enne selle lisaseadme täielikku seiskumist. Pöörlev lisaseade võib jääda pinna külge kinni ning viia seadme teie kontrolli alt välja. Ärge pange tööriista tööle seda küljel kandes. Riided võivad pöörleva lisaseadmega kokku puutudes sellesse kinni jääda ja tööriista teie poole tõmmata. **Puhastage korrapäraselt elektrilise tööriista ventilatsioonivahendid.** Mootori ventilator tõmbab korpusesse tolmuni ning metallitolmu liigne kogunemine võib põhjustada elektriga seotud ohte. Ärge pange tööriista tööle süttivate materjalide läheduses. Sädemed võivad materjalid põlema panna. Ärge kasutage jahutusvedelike kasutamist eeldavaid lisaseadmeid. Vee või muu jahutusvedeliku kasutamine võib põhjustada elektrilöögi.

SPETSIIFILISED OHUTUSALASED HOIATUSED

Veenduge, et poleerimistööriista katte ükski lõdvenenud osa ega lukkühendused ei saa vabalt pöörelda. Paigutage kõik lõdvenenud kinnitustraadid ohutult või lõigake need ära. Lõdvenenud või pöörlevad kinnitustraadid võivad käänduda ümber kasutaja sõrmede või jääda kinni töödeldavas detailis.

KASUTUSELEVÖTT



TÄHELEPANU Jälgige toitepinget! Toitepinge peab vastama elektriseadme andmesildil märgitule.



OHT! Võtke enne seadmega mistahes tööde alustamist selle pistik pistikupesast välja.

TÖÖRIISTA KOKKUPANEK

LH16ES – LH18ENS

Paigutage kate (6) käigukastile nii, et augud kruvide (5) kinnitamiseks on ühel joonel aukudega käigukastil.

LH16ES – LH18ENS – LH22N – LH22EN

Kruvige külgmist käepidet (5). Külgmise käepideme võib paigutada seadmest paremale või vasemale.

LISASEADMETE PAIGALDAMINE/EEMALDAMINE

PAIGALDAMINE

PLAADI KLOTSI HOIDJA

Kruvige plaadi klotsi hoidijat (7) üle spindli võlli (4), samas takistades seda liikumast või peatades liikumise lükkupu sisselülitamisega (10).

KLOTS

Avaldage lihvklotsile survet, et klots plaadiga ühendada.

EEMALDAMINE

PLAADI KLOTSI HOIDJA

- Lukustage spindel, vajutades nuppu (10) ja pöörates samal ajal kloti, kuni see paika lukustub.

- Võtke klots maha.



Klotsi või klotside lukustamiseks ärge vajutage nuppu kunagi enne, kui tööriist on lakanud liikumast ja on täielikult seiskunud; käigukast või surunupu tiht võib puruneda ning garantii muutuda kehtetuks.

TROPP

Eemaldage kasutatud tropp seda tõmmates ja asendage uue troppiga (vt PAIGALDAMINE)

ENNE KASUTUSELEVÖTTU

Kontrollige enne masina kasutuselevõttu järgnevat:

- pakend on terve ning ei ole transpordi ega ladustamise käigus nähtavalt kahjustunud;
- masin on terviklik; veenduge, et selle osade arv ning omadused vastavad käesolevas brošüüris näidatule;
- jõuallikas on seadmele sobiv;
- toitejuhe ja pistik on laitmatus seisukorras;
- ON/OFF (2) lüliti toimib tõhusalt (ilma pistikut vooluvõrku panemata);
- kõik seadme osad on paigaldatud õigesti ega ole nähtavalt kahjustunud;
- ventilatsioonivahendid (11) ei ole blokeeritud.

KÄIKULASKMINE

LH16ES

- **Käivitamine:** lükake lüliti liugurit (2) ettepoole; juhul kui tööriista on vaja lukustada asendis ON, avaldage samal ajal survet liugurlüliti esiosale;
- **Seiskamine:** vabastage liugur või juhul, kui see on lukustatud asendis, avaldage survet liugurlüliti tagaosale ja laske sellel seisuasendisse naasta.



TÄHELEPANU: pärast voolukatkestust, kui On/Off lüliti on sisse lülitatud, tuleb lüliti vabastada (vt Peatamine).

LH18ENS

- **Käivitamine:** lükake lüliti hooba (2) tööriista korpuse poole; juhul, kui tööriista on vaja lukustada asendis ON, lülitage samal ajal nuppu (9) ja jätkake sellele vajutamist, samal ajal hooba (2) vabastades, lukustades nõnda lüliti.
- **Seiskamine:** vabastage lüliti hoob või juhul, kui see on lukustatud asendis, lükake hooba lükkupu vabastamiseks.

LH22N – LH22EN

- **Käivitamine:** liigutage lüliti hooba (2) üles; selle lukustamiseks „rakendunud“ asendisse lülitage lülitiplokki (9) ette masina korpuse poole.
- **Seiskamine:** vabastage lüliti hoob (2); juhul kui lüliti on „rakendunud“ asendis, liigutage lülitihooba (2) üles, et lülitiplokki (9) vabastada.



Tööriist jätkab pärast väljalülitamist pöörlemist.

PÖÖRLEMISKIIRUSE VALIMINE

Pöörlemiskiirust saab reguleerida ketast (3) keerates. Kiiruse valik oleneb abrasiivketta ja töödeldava materjali omadustest.

LUBATUD ABISEADMED

Puhvriklotsid ja puhvrid kuni Ø 200 mm max (LH16ES: Ø 178 mm max).

MÜRA / VIBRATSIOON

Helirõhu (müra) taseme ekvivalent ning kiirenduse ruutkeskmine väärtus on mõõdetud vastavalt standardile:

	HELIRÖHU TASE [dB(A)]	MÄÄRAMATUS [dB(A)]	HELIVÖIMSUSE TASE	Vibratsioonitase [m/s ²] (poleerimine)	
				3 teljel	MÄÄRAMATUS
	L _{PA}	K	L _{WA}	a _h	K
LH16ES	86	3	97	2,70	1,30
LH18ENS	88	3	99	2,80	1,30
LH22N	82	3	93	2,50	1,20
LH22EN	82	3	93	2,50	1,20



Kasutage kõrvakaitsmeid!



Tähelepanu! Antud mõõteväärtused kehtivad uute seadmete kohta. Igapäevases töös müraja vibratsiooni näitajad muutuvad. Näidatud emissiooniväärtused on võrdluseks ja neid tuleb kasutada kasutaja riski eelhindamiseks tööperioodi jooksul. Tööperioodi kohane hindamine peab hõlmama ka tööriista tühijooksu- ja seisuperioodi. Kõnealused emissiooniväärtused osutavad tööriista peamistele rakendustele. Juhul kui tööriista kasutatakse muudeks rakendusteks, muude abiseadmetega või kui seda ei hooldata korrapäraselt, võivad emissiooniväärtused tööde ajal oluliselt suureneada.

HOOLDUS

Kõiki seadme hooldustoiminguid teostatakse toiteallikast lahutatud olekus.

Iga töökorra lõpus või vajaduse korral eemaldage mis tahes tolm tööriista korpusele suruõhujoaga, pöörates erilist tähelepanu mootori õhutuspiiludele.

Muid hooldustöid kasutaja teha ei tohi.

Siseosade nagu harjade, kuullaagrite, hammasrataste jne või muude osade hooldust ning puhastamist peab teostama ainult volitatud klienditeenindusesindus. Leiata lisateavet ka saidilt <http://www.rupes.it> osast Service.

Kasutage ainult RUPESi originaalvaruosi.

KÕRVALDAMINE (ELEKTROONIKAROMUDE DIREKTIIV)

Ainult EL riikides: Vastavalt Euroopa direktiivile elektri- ja elektroonikaseadmete jäätmete kohta ning selle rakendamisele vastavalt siseriiklikele standarditele, tuleb elektritööriistad kokku koguda eraldi, eesmärgiga võtta need keskkonnasõbralikult ringlusse.



Toodet ei tohi pärast selle kasutusest kõrvaldamist jätta keskkonda ega visata ära majapidamisprügi hulgas, vaid see tuleb viia volitatud ringlussevõtu keskusesse (võtke ühendust kohalike pädevate asutustega, et teada saada, kus toodet õigusnormide kohaselt utiliseerida). Toote õige kasutusest kõrvaldamine aitab kaasa tervise- ja keskkonnakaitsesele. Ebaseaduslik kasutusest kõrvaldamine toob kaasa õigusrikkujate karistuse.

ELI VASTAVUSDEKLARATSIOON

Tunnistame omal vastutusel, et tööstuslikuks kasutamiseks mõeldud esitatud tööriist vastab järgmiste direktiivide oluliste ohutusnõuetele:

2006/42/EÜ; 2014/30/EL; 2011/65/EL.

Katsed tehti kooskõlas madalpingele kehtivate ühtlustatud Euroopa standarditega:

EN 60745-1: 2009 + A11: 2010

EN 60745-2-3: 2011 + A2: 2013 + A11: 2014 + A12: 2014 + A13: 2015

EN 55014-1: 2017

EN 55014-2: 2015

EN 61000-3-2: 2014

EN 61000-3-3: 2013

EN 62233: 2008

EN IEC 63000: 2018

Vermezzo con Zelo (MI), 01/12/2021

RUPES S.p.A. a socio unico

Valentino
PRESIDENT
G. Valentini

Tehnilised faili:

RUPES SpA a socio Unico
Via Marconi, 3/A - Loc. Vermezzo
20071 Vermezzo con Zelo (MI) - Italy

हिन्दी

पिक्टोग्राफ

	सावधानी खतरा/चेतावनी	ISO7010 - W001
	निर्देश पढ़ें	ISO7010 - M002
	सुरक्षा चश्मा पहनें	ISO7010 - M004
	ईयर मफ पहनें	ISO7010 - M003
	मास्क पहनें	ISO7010 - M016
	सुरक्षा दस्ताने पहनें	ISO7010 - M009
	अनुरूपता अंकन CE	
	यूरेशियन चिह्न	
	सी-टिक चिह्न	
	उपकरण का निपटान	
	रवोधन श्रेरी II	
	तीर	तीर द्वारा संकेत की गई दिशा में संचालन करें

तकनीकी विशिष्टताएँ

प्रकार	LH16ES	LH18ENS	LH22N	LH22EN
रोधन श्रेणी	□/II	□/II	□/II	□/II
शक्ति	900	1100	1020	1020
मूल्यंकित गति	700 - 1.700	750 - 1.850	2.000	900 - 2.000
वियुतीय गति नियंत्रण	हां	हां	हां	हां
बफर पेड एवं बफर वृत्त अधिकतम	178	200	200	200
धुरी सूत्र	M14	M14	M14	M14
EPTA-Procedure $\alpha/\beta/\gamma$ के अनुसार वजन	2,0	2,2	3,4	3,4

दिखाया मूल्यों 230V/50Hz की एक नाममात्र वोल्टेज पर आधारित हैं. अलग सत्ता मूल्यों की वोल्टेज और आवृत्तियों के मामले में भिन्न हो सकते हैं.
उपकरण की नाममात्र मूल्यों के लेबल तकनीकी विशिष्टताओं को देख

चेतावनियाँ

सुरक्षा एवं दुर्घटना से बचाव संबंधी निर्देशों की जानकारी इन दस्तावेजों में से महत्वपूर्ण "सुरक्षा जानकारी" पुस्तिका में दी गई है। यह संचालन निर्देश मार्गदर्शिका इस उपकरण के विशेष प्रयोग के लिए आवश्यक अतिरिक्त जानकारी की ओर संकेत करती है।

सही प्रयोग

यह उपकरण पॉलिशर के रूप में प्रयोग करने के लिए बनाया गया है। इस उपकरण के साथ प्रदत्त चित्रों एवं विशेषताओं में दी गई चेतावनियाँ, निर्देशों, संकेतों को पढ़ें। निम्न लिखित दिए गए सभी निर्देशों का पालन न किए जाने पर बिजली के झटके लग सकते हैं, आग लग सकती है और/या गहरी चोटें लग सकती हैं।

इस उपकरण का मकसद समतल बनाने, धातु पर ब्रश लगाने और काटने जैसे काम करने का नहीं है। जिन अनुप्रयोगों के लिए यह उपकरण नहीं बनाया गया है, उनके लिए इसका प्रयोग किया जाना लोगों के लिए खतरनाक है और इससे उन्हें चोट भी पहुँच सकती है।

इस उपकरण का प्रयोग उत्पादक द्वारा विशेष रूप से बनाए गए या उसके द्वारा अनुमति सहयोगी उपकरणों के साथ करना आवश्यक है। उपकरण पर सहयोगी उपकरण लगाना कोई सुरक्षित संचालन की गारंटी नहीं है।

सहयोगी उपकरणों की दरयुक्त गति का कम से कम इस उपकरण पर निर्दिष्ट अधिकतम गति के बराबर होना आवश्यक है। दरयुक्त गतियों से अधिक गति पर सहयोगी उपकरणों का प्रयोग करने पर वे टूट फूट सकते हैं या वायु में प्रक्षेपित हो सकते हैं।

सहयोगी उपकरणों के बाहरी वृत्त और मोटापे का इस उपकरण की विशिष्टताओं से मेल खाना आवश्यक है। गलत पैमानों वाले सहयोगी उपकरणों की सही सुरक्षा या उन पर पर्याप्त नियंत्रण नहीं रखा जा सकता।

सहयोगी उपकरणों के कॉन्फ़ागरेशन का उपकरण से मेल खाना आवश्यक है। जिन उपकरणों पर सहयोगी उपकरणों को सही सही फिट नहीं किए जा सकते, उनके उपयोग के परिणामस्वरूप असंतुलन पैदा हो सकता है, अधिक कंपन पैदा हो सकता है और उपकरण पर नियंत्रण करना असंभव बन सकता है।

टूट-फूटे सहयोगी उपकरणों का प्रयोग न करें। प्रयोग करने से पूर्व, सभी सहयोगी उपकरणों की जाँच कर लें। सहयोगी पैडों का निरीक्षण कर लें और जाँच लें कि कहीं कोई दरार, टूट-फूट या घिसावट तो नहीं है। अगर उपकरण या सहयोगी उपकरण गिर जाए, तो जाँच लें कहीं वह टूट-फूट न गया हो या नया सहयोगी उपकरण स्थापित कर लें। सहयोगी उपकरण की जाँच करने या उसे स्थापित करने के बाद, उपकरण के संचालन की परीक्षा उसे एक सुरक्षित दूरी पर रखकर, उस पर कोई भार रखे बगैर एक मिनट तक अधिकतम गति पर चलाकर करें। अगर सहयोगी उपकरण टूट-फूटे होंगे, तो वे इस परीक्षा के दौरान टूट जाएंगे।

निजी सुरक्षात्मक उपकरण पहनें। एंजिकेशन के आधार पर, चेहरे की शील्ड, मास्क या सुरक्षा चश्मे का इस्तेमाल करें। मामले के अनुसार, धूल-रोधी मास्क, ईयर मफ, दस्तानों और एपो का इस्तेमाल करें जो प्रक्रिया किए जाने वाले भाग के छोटे धर्षण के टुकड़ों को रोकने में सक्षम हों। नेत्र सुरक्षा प्रणाली विभिन्न संचालनों के दौरान उड़ने वाले मलबे को रोकने में सक्षम होनी चाहिए। धूल-रोधी मास्क या ध्वास उपकरण प्रक्रिया के दौरान उत्पन्न भागों को फिल्टर करने

में सक्षम होना चाहिए। लंबे समय तक शोर के ऊँचे स्तर के एकसोजर से बहरापन हो सकता है। लोगों को कार्य क्षेत्र से सुरक्षित दूरी पर रखें। कार्य क्षेत्र में दाखिल होने वाले सभी लोगों को कर्मी रक्षा उपकरण पहनने चाहिए। मशीन पर में लाए जाने वाले भाग के टुकड़े या टूटे सहायक उपकरण उछल सकते हैं और मशीन के आसपास के क्षेत्रों में नुकसान पहुँचा सकते हैं। जब ऐसे संचालन कर रहे हों जिनमें काटने वाला टूल छिपी हुई केबल या अपनी खुद की केबल के संपर्क में आ सकता हो, तो टूल को केवल इन्सुलेटिंग थ्रिपिंग सतहों के लिए रखें। काटने वाले टूल और लोडिंग केबल के बीच संपर्क वोल्टेज को विद्युत टूल से संपर्क के धातु के भागों में ले जा सकता है जिससे ऑपरटर को बिजली का झटका लगने का जोखिम हो सकता है। केबल को रोटर टूल से दूर रखें। अगर आपका नियंत्रण खो जाता है, तो केबल कट सकता है या उबड़ सकता है और आपका हाथ या बाजू रोटर टूल में जा सकती है। विद्युत टूल को यह सुनिश्चित करने से पहले कभी भी दूर न रखें कि टूल पूरी तरह बंद हो चुका है। रोटर टूल सतह से चिपक सकता है जिससे आप विद्युत टूल से नियंत्रण खो सकते हैं। अगर आप विद्युत टूल को अपने शरीर के पास थामे हों तो इसका इस्तेमाल न करें। रोटर भाग से आकस्मिक संपर्क होने से आरके कपड़े उलझ सकते हैं और सहायक उपकरणों को आपकी ओर खींच सकते हैं।

विद्युत टूल के झरोखों को नियमित रूप से साफ करें। फैन मोटर, हाउसिंग में धूल खींच सकती है अतिरिक्त धातु धूल बिजली के खतरे पैदा कर सकती है। विद्युत टूल को इस्तेमाल कभी भी ज्वलनशील सामग्री के पास मतें करें। चिगारियाँ से ऐसी सामग्री में आग लग सकती है। ऐसे सहायक उपकरणों का इस्तेमाल कभी न करें जिनमें तरल कूलेंट की जरूरत होती है। पानी या अन्य तरल कूलेंट के इस्तेमाल से बिजली का झटका लग सकता है।

सुरक्षा चेतावनियाँ निर्दिष्ट करें

जाँच लें कि पॉलिशिंग उपकरण का कोई भी खुला भाग लिपट न रहा हो या बंधे हुए जोड़ खले न घूम रहे हों। सभी लटकी हुई तारों को सुरक्षित स्थासन पर रखें दे या क्लाट दें। लटकती या फ्रिक्सन हुई घूमती तारें संचालक के उंगलियों में लिपट सकती हैं या मशीन पर रखी जानी वाली कार्य वस्तु पर लिपट सकती हैं।

कमिशनिंग

चेतावनी मेन्स वोल्टेज का निरीक्षण करें! मेन्स वोल्टेज विद्युत टूल की रेटेड वोल्टेज के अनुरूप होनी चाहिए।

खतरा विद्युत टूल में कोई हस्तक्षेप करने से पहले, उसका प्लग मेन्स आउटलेट से निकाल दें।

उपकरण संयोजन

LH₁ES - LH₁ENS

गियरबॉक्सो पर दक्कन (1) इस तरह रखें कि पेंच चढ़ाने के छेद और गियरबॉक्सप के छेद (0) एक सीध में हों।

LH₁ES - LH₁ENS - LH₁EN - LH₁EN

साइड हैंडल (0). भी होता है। साइड हैंडल यंत्र के दाएँ या बाएँ किसी भी ओर लगाया जा सकता है।

सहायक उपकरणों का संकलन/विखंडन

संकलन

प्लेगट पैड होल्डयर

प्ले ट पैड होल्डयर (v) को लॉक बटन (1.) सक्षम करके हिलाए या रोके बिना धुरी शैफ्ट (ε) पर कस दें।

पैड

पैड को प्ले ट से जोड़ने के लिए पॉलिशिंग पैड पर दबाव डालें।

विखंडन

प्लेगट पैड होल्डयर

- बटन (1.) दबाकर धुरी को लॉक कर दें, साथ ही साथ पैड को तब तक घुमाएँ जब तक कि स्थिति लॉक नहीं हो जाती।
- पैड उतारें।

! उपकरण का घुमाव रुकने और पूरी तरह थम जाने तक पैड या पास को लॉक करने के लिए बटन को कभी न दबाएँ; गियर बॉक्सल या पश बटन पिन टूट सकती है और ऐसे में गारंटी अमान्यप हो जाएगी।

PAD

टटा-फटा पैड फाइकर निकाल दें और नया पैड फिट करें (देखें संकलन)

कमीशनिंग से पहले

- मशीन का संचालन करने से पहले सुनिश्चित करें कि:
 - पैकेज सलामत है और उस पर परिवहन और संग्रहण की वजह से नुकसान के कोई चिह्न नहीं हैं;
 - मशीन पूरी है; यह सुनिश्चित करने के लिए नंबर और अन्य भागों के प्रकार की जाँच करें कि वे इस गाइड में भागों के अनुरूप हैं;
 - ऊर्जा स्रोत मशीन की रेटेड सविधाओं के अनुरूप है;
 - पावर केबल और उसका प्लग सही हालत में हैं;
 - चाल/बंद (v) स्विच प्रभावी है और प्लग निकालने पर काम करता है;
 - मशीन के सभी भाग सही ढंग से स्थापित हैं और उनमें कोई नुकसान नहीं हुआ है;
 - वॉल्टेजेशन के झरोखे (11) बाधित नहीं हैं।

कमिशनिंग

LH₁ES

- शुरु करना: स्विच के स्ला इड (v) को आगे की ओर खिसकाएँ; अगर आप उपकरण को चाल स्थिति में ही लॉक करना चाहते हैं, तो उसी वक्त स्लोसइड स्विच के अगले भाग पर भी दबाव डालें;
- रोकना: स्लाइड खोले या, अगर वह स्थिति में लॉक पड़ी है, तो स्विच के पिछले हिस्से पर दबाव डालें और उसे रुकने की स्थिति तक वापस आने दें।

! चेतावनी: पाँवर कटआउट के बाद अगर चाल/बंद स्विच डाला जाता है, तो यह रिलीज होना चाहिए (देखें स्टॉप)।

LH₁ENS

- शुरु करना: स्विच के लीवर (v) को उपकरण के प्रमुखभाग की ओर धकेलें; अगर आपको उपकरण को चाल स्थिति में ही लॉक करना है, तो बटन (1) को भी साथ ही साथ दबाएँ और लीवर (v) खोलते वक्त उसे दबे रहने दें, और इस तरह स्विच लॉक हो जाएगा।
- रोकना: स्विच के लीवर को खोल दें या, अगर वह स्थिति में लॉक पड़ी है, तो लॉक बटन खोलने के लिए लीवर धकेलें।

LH₁EN - LH₁EN

- शुरु करना: स्विच लीवर (v) को ऊपर की ओर घुमाएँ; उसे "व्यस्त" स्थिति में लॉक करने के लिए, स्विच खंड (1) को आगे की ओर मशीन के प्रमुख भाग की ओर घुमाएँ।
- रोकना: स्विच लीवर (v) को खोल दें, अगर स्विच "व्यस्त" स्थिति में है, तो स्विच खंड (1) खोलने के

लिए ऊपर की ओर घुमाएँ।



बंद होने पर भी उपकरण का घूमना जारी रहता है।

विद्युतीय RPM चयन

पहियों (r) को घुमाकर RPM को समायोजित किया जा सकता है। गति का चयन अपघर्षक चक्कर और काम की जाने वाली वस्तुओं के लक्षणों पर निर्भर करती है।

अनुमति प्राप्त सहयोगी उपकरण

r... अधिकतम मिमी तक के फोम और फोम समर्थित पैड को चमकाना (LH16ES: Ø 178 mm max).

शोर/कंपन स्तर

समतुल्य शोर दबाव स्तर और माध्य वर्गीकृत त्वरण मानक के अनुसार मापा जाता है:

EN 1. V60

	ध्वनि दबाव स्तर [dB(A)]	अनिश्चितता [dB(A)]	ध्वनि दबाव स्तर	कंपन स्तर [m/s ²] (यांलिशिंग)	
				3 अक्ष पर	अनिश्चितता
	L _{WA}	K	L _{WA}	a _b	K
LH16ES	86	3	97	2,70	1,30
LH18ENS	88	3	99	2,80	1,30
LH22N	82	3	93	2,50	1,20
LH22EN	82	3	93	2,50	1,20



कर्ण सुरक्षा का प्रयोग करें!



खतरा! संकेत मिलता है मापन नए बिजली उपकरणों को देखें. दैनिक संयुक्त राज्य अमेरिका के शोर और कंपन के मूल्यों को बदलने का कारण बनता है. प्रदूषित उत्सर्जन मूल्य अतुलनात्मक हैं और काम की अवधि में संचालक के जोखिम प्रदर्शन के प्रावधानिक मूल्यांकन के लिए निर्धारित किए जाते हैं। काम की अवधि के सटीक मूल्यांकन में उपकरण के खाली पड़े रहने और रुके रहने की समयावधियों को भी आवश्यक रूप से शामिल होना चाहिए। ये उत्सर्जन मूल्यक उपकरण के प्रमुख अनुप्रयोगों का प्रतिनिधित्व करते हैं। अगर उपकरण को अन्य अनुप्रयोगों के लिए, अन्य सहयोगी उपकरणों के साथ प्रयोग किया जाता है, या उसका नियमित रखरखाव नहीं किया जाता है, तो संचालन के दौरान उत्सर्जन मूल्यक बड़ी मात्रा में बढ़ सकते हैं।

रखरखाव

रखरखाव संबंधी सभी संचालन कार्य शक्ति की आपूर्ति बंद होते समय ही किए जाते हैं।

प्रत्येक कार्य सत्र के बाद, या आवश्यकता पड़ने पर, संपीड़ित वायु के जेट का प्रयोग करके, मोटर वायुप्रवाह स्थयलों की ओर विशेष ध्यान देते हुए, उपकरण के प्रमुख भाग से धूल साफ करें।

प्रयोगकर्ता को रखरखाव संबंधी अन्य कोई कार्य बिल्कुल नहीं करना चाहिए।

ब्रशों, बॉल बियरिंग, गियरों आदि जैसे भीतरी या अन्य भागों का रखरखाव या साफ-सफाई, केवल अधिकृत ग्राहक-सेवा कार्यशाला में ही करवाई जानी चाहिए। सर्विस अनुभाग के अंतर्गत वेबसाइट <http://www.rupes.it> पर भी उपलब्ध है। अनन्य रूप से असली RUPES भागों का इस्तेमाल करें।

नष्टई करना (WEEE निर्देशक)



केवल इसी देशों हेतु: विद्युतीय तथा इलेक्ट्रॉनिक उपकरणों के अपशिष्ट संबंधी यूरोपीय निदेश तथा राष्ट्रीय मानकों के अनुसार उपकरणों को अलग से एकत्र किया जाना होगा. अपने जीवन के अंत में पहुंच जाने पर उत्पाद को, पर्यावरण में विसर्जित या घरेलू कूड़े की तरह फेंका नहीं किया जाना चाहिए. इसे अधिकृत पुनर्चक्रण केंद्रों में निस्तारित किया जाना चाहिए (यह जानने के लिए अपने स्थानीय प्राधिकरण से संपर्क करें कि कानून के अनुसार उत्पाद को कहाँ निस्तारित किया जाए). उत्पाद का उचित निस्तारण पर्यावरण के स्वास्थ्य तथा संरक्षण के प्रति योगदान करता है. उत्पाद का अवैध निस्तारण, उल्लंघनकर्ताओं को दंड का भागी बनाएगा.

अनुरूपता की यूरोपीय संघ की घोषणा

हम अपनी जिम्मेदारी पर यह घोषणा करते हैं कि प्रतिनिधि साधन निर्वात निम्नलिखित निर्देशकों की सुरक्षा जरूरी आवश्यकताओं की पृष्ठ करते हैं:

2006/42/EC; 2014/30/EU; 2011/65/EU.

परीक्षण यूरोपीय हार्मोनाइज्ड के अनुरूप किए जाते हैं

EN 60745-1: 2009 + A11: 2010

EN 60745-2-3: 2011 + A2: 2013 + A11: 2014 + A12: 2014 + A13: 2015

EN 55014-1: 2017

EN 55014-2: 2015

EN 61000-3-2: 2014

EN 61000-3-3: 2013

EN 62233: 2008

EN IEC 63000: 2018

Vermezzo con Zelo (MI), 01/12/2021

RUPES S.p.A. a socio unico

राष्ट्रपति
जी.वर्लेतिनी

: मैं तकनीकी फ़ाइल

RUPES SpA a socio Unico

Via Marconi, 3/A - Loc. Vermezzo

20071 Vermezzo con Zelo (MI) - Italy

MAGYAR PIKTOGRAMOK

	Vigyázat veszély/vészjelzés	ISO7010 - W001
	Olvassa el az utasításokat	ISO7010 - M002
	Használjon védőszemüveget	ISO7010 - M004
	Használjon hallásvédőt	ISO7010 - M003
	Használjon védőmaszkot	ISO7010 - M016
	Használjon védőkesztyűt	ISO7010 - M009
	Megfelelési márkajelzés CE	
	EurAsian jelzés	
	C-Tick jelzés Leszerelt berendezés hulladékkezelése	
	Ártalmatlanítása leszerelt	
	Szigetelési osztály II	
	Nyíl	Mozgassa a nyíl által jelzett irányba

MŰSZAKI ADATOK

TÍPUS	LH16ES	LH18ENS	LH22N	LH22EN
SZIGETELÉSI OSZTÁLY	□ / II	□ / II	□ / II	□ / II
TELJESÍTMÉNY	900	1100	1020	1020
Szabályos fordulatszám	700 - 1.700	750 ± 1.850	2.000	900 ± 2.000
ELEKTRONIKUS FORDULATSZÁM-VEZÉRLÉS	IGEN	IGEN	IGEN	IGEN
CSISZOLÓPÁRNA ÉS CSISZOLÓKORONG ENGEDÉLYEZETT MAXIMÁLIS ÁTMÉRŐJE	178	200	200	200
ORSÓ MENETE	M14	M14	M14	M14
EPTA anyagmozgás- 01/2003 eljárás	2,0	2,2	3,4	3,4

A feltüntetett értékek utalnak a névleges feszültsége 230V/50Hz. Abban az esetben, feszültségű vagy frekvenciájú különböző teljesítmény érték eltérhet. Nézze meg a címkét műszaki előírások a névleges értéke az eszköz.

FIGYELMEZTETÉSEK

A biztonsági és baleset-megelőzési utasítások a „**BIZTONSÁGI UTASÍTÁSOK**” című füzetben találhatóak, amely ezen dokumentumok része. Ez az **ÜZEMELTETÉSI KÉZIKÖNYV** tartalmazza a szerszám rendeltetésszerű használatához szükséges további információkat.

MEGFELELŐ HASZNÁLAT

Ezt a szerszám egy csiszoló. Olvassa el a szerszámoz mellékelt rajzokon és adatlapokon található összes figyelmeztetést, utasítást és jelzést. Az alábbiakban ismertetett utasítások be nem tartása áramütést, tüzet és/vagy súlyos sérüléseket okozhat.

Ez a szerszám nem használható egyengetésre, fémek csiszolására és vágásra. A szerszám nem rendeltetésszerű használata veszélyt és személyi sérülést okozhat.

A szerszám csak a gyártó által tervezett, vagy általa kifejezetten ajánlott kiegészítőkkal használható. A kiegészítő és a szerszám közötti rögzítés nem garantálja a biztonságos használatot.

A kiegészítők névleges fordulatszámának legalább egyeznie kell a szerszám maximális fordulatszámával. A kiegészítők a névlegesnél nagyobb fordulatszámon történő használat esetén eltörhetnek vagy kirepülhetnek a szerszámból.

A kiegészítők külső átmérőjének és vastagságának egyeznie kell a szerszám megadott műszaki jellemzőivel. A nem megfelelő méretű kiegészítők használata esetén nem biztosítható a megfelelő védelem és irányítás.

A kiegészítők konfigurációjának megfelelőnek kell lennie

a szerszám szempontjából. A szerszámról nem tökéletesen rögzíthető kiegészítők használata kiegyensúlyozatlanságot és túlzott rezgést okozhat, így lehetetlenné teheti a szerszám irányítását.

Ne használjon sérült kiegészítőket. Használat előtt vizsgáljon meg minden kiegészítőt. Vizsgálja meg a tartóelemeket, és győződjön meg arról, hogy nem repedtek, szakadtak vagy használódtak el. A szerszám vagy egy kiegészítő leesése esetén ellenőrizze, hogy nem sérült-e meg, vagy szereljen fel új kiegészítőt. Egy kiegészítő vizsgálata vagy felszerelése után egy percig maximális sebességgel és terhelés nélkül tesztelje a szerszám működését, biztonságos távolságra tartva a szerszámot. Amennyiben a kiegészítők sérültek, a teszt során eltörnek.

Használjanak egyéni védőruházatot. Esetenként használjon látásvédőt, védőmaszkot vagy védőszemüveget. Esetenként használjon porvédő maszkot, hallásvédőt, védőkesztyűt vagy kötényt a munkálat alatt álló darabból kipattanó szilánkok elleni védelemként. A látásvádó véd a munkálatok alatt kipattanó szilánkok ellen. A porvédő maszk vagy belélegzés elleni maszk a munka alatt keletkezett port szűri. Hosszas zajban való tartózkodás hallássérülést okozhat. Tartsák be a biztonsági távolságot a munkaterülettől. A munkaterületre belépőknek egyéni védőruházatot kell viselniük. A munkálat alatt álló darab kipattanó részei vagy letört darabok kipattanhatnak és a munkaterületen közvetlenül ott tartózkodó személyek megsérülhetnek. **Kizárólag szigetelt felületeken rögzítve tartsák a berendezést, a végőberendezésnek a rejtett kábelekkel vagy a saját kábelekkel való érintkezése esetén a munkálatok elvégzése alatt.** Egy alkatrésznek feszültség alatt álló kábellel való

érintkezése esetén az elektromos egység hatáskörébe tartozó fémalkatrészeket is feszültség alá helyezheti és a gépkezelő ki van téve az áramütés fokozott veszélyének. **Tartsa távol a kábelt a forgó alkatrésztől.** Amennyiben elvesztik az ellenőrzést a kábel elvágódhat vagy feltekeredhet a gépkezelő karjára vagy kezére és fennáll a forgó alkatrészbe való becsapódás veszélye. **Soha ne helyezze vissza a helyére az áramegzséget az alkatrész teljes leállása előtt.** A forgó alkatrész beakadhat a felületbe és a gépkezelő nem tudja az ellenőrzése alatt tartani az árambetendezést. **Ne dolgozzon az áramberendezés mellett.** A forgó berendezéssel való véletlenszerű érintkezés károsíthatja a védőruházatot és az alkatrész ráeshet a gépkezelőre. **Szabályos időközönként takarítsa meg az áramberendezés szellőzőit.** A motor ventilátor működése miatt por kerülhet a dobozba és a túl sok, felgyülemlett fémpor áramütés veszélyének kialakulását okozhatja. **Az elektromos berendezés nem használható gyúlékony anyagok közelében.** A kipattanó szikrák által meggyúlhat ez az anyag. **Ne használjon folyékony hűtőfolyadékkal működő berendezéseket.** Víz vagy egyéb hűtőfolyadék használata elektrosokkot vagy áramütést okozhat.

SPECIFIKUS BIZTONSÁGI FIGYELMEZTETÉSEK

Győződjön meg arról, hogy a csiszolószerszám egy rögzítőkapcsa és a védőpántjának egy része sem forog szabadon. Biztonságosan vezesse el vagy vágja el az összes meglazult rögzítőhuzalt. A laza vagy forgó rögzítőhuzalok az üzemeltető ujjaira tekeredhetnek vagy beakadhatnak a megmunkált munkadarabba.

ÜZEMBEHELYEZÉS

 **VIGYÁZAT!** Magasfeszültség! Az áramfeszültség értékeinek meg kell egyezniük az áramberendezésen jelzett értékekkel.

 **VESZÉLY!** Az áramberendezés használata előtt, húzza ki az áramcsatlakozót a dugaszból.

A SZERSZÁM ÖSSZESZERELÉSE

LH16ES – LH18ENS

A hajtómű fedelét (6) helyezze el úgy a hajtóművön, hogy a csavarok (5) rögzítésére szolgáló furatok illeszkedjenek a hajtóműn találhatóókhoz.

LH16ES – LH18ENS – LH22N – LH22EN

Csavarozza fel az oldalsó fogantyút (5). Az oldalsó fogantyú a szerszám jobb és bal oldalán is elhelyezhető.

ALKATRÉSZEK FELSZERELÉSE/LESZERELÉSE

FELSZERELÉSE

KORONGTARTÓ

Csavarozza a korongtartót (7) az orsótengelyre (4), miközben a rögzítőgomb megnyomásával megakadályozza vagy leállítja a mozgását (10).

KORONG

A csiszolókorong megnyomásával rögzítse a korongot a tartólemezen.

LESZERELÉSE

KORONGTARTÓ

- Rögzítse az orsót a gomb (10) megnyomásával, eközben forgassa a korongot, amíg rögzül a helyén.

- Szerelje le a korongot.

 **Soha ne nyomja meg a gombot a korong rögzítéséhez, amíg teljesen le nem állt. Ez kárt tehet a hajtóműben vagy a nyomógomb csapjában, és érvénytelenné teheti a jótállást.**

RÖGZÍTŐ

Húzza ki a használt rögzítőt, tegye be az új rögzítőt (lásd FELSZERELÉS).

ÜZEMBEHELYEZÉS ELŐTT

Üzembehelyezés előtt e gépen ellenőrizze,:

- a csomagolás épségét és, hogy nem sérült meg a szállítás és a raktározás ideje alatt,
- a gép teljes, ellenőrizze hogy a gépen található alkatrészek száma és milzensége megegyezik a kézikönyvben feltüntetettekkel,
- az áramforrás megfelel a gép előírásainak,
- a tápkábel és a csatlakozó épségét,
- a KI-BE (2) kapcsoló hatékonyak működik, csatlakoztatott állapotban,
- a gép összes alkatrésze szabályosan fel van szerelve és nincsenek megsérülve,
- a szellőzőnyílások (11) akadálymentesek

ÜZEMBEHELYEZÉS

LH16ES

- **Indítás:** Csúsztassa előre a kapcsolót (2). Ha BE állásban kívánja rögzíteni a szerszámot, egyidejűleg nyomja meg a csúszókapcsoló elejét is.

- **Leállítás:** Engedje el a kapcsolót, vagy ha rögzítve van, nyomja meg a kapcsoló hátsó részét, és hagyja, hogy visszatérjen a leállítási helyzetbe.



FIGYELEM: áramkiesés esetén a ki-bekapcsolót, ha be volt kapcsolva, ki kell kapcsolni (lásd Leállítás)

LH18ENS

- **Indítás:** Nyomja a (2) kapcsoló karját a szerszám felé. Ha a szerszámot BEKAPCSOLT állapotban kívánja rögzíteni, egyidejűleg nyomja meg a gombot (9), és tartsa nyomva a kar (2) elengedése közben, így rögzítheti a kapcsolót.

- **Leállítás:** Engedje el a kapcsoló karját, vagy ha rögzítve van, nyomja meg a kart a rögzítőgomb kioldásához.

LH22N – LH22EN

- **Indítás:** Nyomja felfelé a kapcsolókart (2). Bekapcsolt állapotban való rögzítéshez nyomja előre a kapcsolórögzítőt (9) a szerszám felé.

- **Leállítás:** Engedje el a kapcsolókart (2). Ha a kapcsoló bekapcsolt állásban van, nyomja felfelé a kapcsolókart (2) a kapcsolórögzítő (9) kioldásához.



A szerszám a kikapcsolás után tovább forog.

FORDULATSZÁM BEÁLLÍTÁSA

A fordulatszám a kerék (3) elforgatásával állítható be. A kiválasztandó fordulatszámot a csiszolókorong és a megmunkálandó anyag jellemzői határozzák meg.

ENGEDÉLYEZETT KIEGÉSZÍTŐK

Csiszolópárnák és csiszolókorongok 200 mm átmérőig

ZAJ/REZGÉS KIBOCSÁTÁS

A zajkibocsátás értékei (zajszint) és az átlag győoorsulási értékek az előírásoknak megfelelően szabályozva vannak:

EN 60745

	HANGNYOMÁSSZINT (dB(A))	BIZONYTALANSÁG (dB(A))	HANGERŐSZINT	Rezgédszint (m/s ²) (fényezés)	
				3 tengelyen	Incertezza
	L _{PA}	K	L _{WA}	a _h	K
LH16ES	86	3	97	2,70	1,30
LH18ENS	88	3	99	2,80	1,30
LH22N	82	3	93	2,50	1,20
LH22EN	82	3	93	2,50	1,20

 Használjon fülvédőt!

 **Figyelem!** A megadott mérési értékek új készülékekre vonatkoznak. A napi felhasználás során változnak a zaj- és rezgésértékek. A feltüntetett kibocsátási értékek komparatív értékek, és a kezelőt a munka időtartama alatt érő kockázatok előzetes értékelésére használhatók. A munka időtartamának megfelelő kiszámításához azokat az időszakokat is figyelembe kell venni, amikor a szerszám üresjáratban van, vagy le van állítva. Ezek a kibocsátási értékek a szerszám fő alkalmazási módjaira vonatkoznak. Ha más módon alkalmazza a szerszámot, vagy nem tartja rendszeresen karban, akkor a kibocsátási értékek jelentős mértékben nöhetnek használat közben.

KARBANTARTÁS

Minden karbantartási műveletet a tápellátás leválasztása után kell elvégezni.

A munka befejezése után vagy szükség esetén egy süritettlevégő-sugárral távolítsa el a port a szerszámból, különös tekintettel a motor hűtőnyílásaira.

A felhasználó más karbantartási műveleteket nem végezhet.

A belső alkatrészek, például kefék, golyóscsapágyak, fogaskerekek stb. karbantartása és tisztítása kizárólag hivatalos szervizben végezhető. <http://rupes.it> Szerviz Honlapon is megnézhető. Kizárólag RUPES eredeti alkatrészek használhatók.

ÁRTALMATLANÍTÁS (WEEE IRÁNYELV)



Kizárólag az EU államokban: az elektromos és elektronikus berendezések hulladékkezelésére vonatkozó

■ Európai uniós irányelvek és azoknak az államonkénti alkalmazása értelmében a használt elektromos berendezéseket egyéb hulladékoktól külön kell gyűjteni, környezetvédelmi újrafelhasználásuk céljából.

A terméket használati idejének lejártá után nem szabad a környezetbe külön kidobni vagy az egyéb háztartási berendezésekkel együtt gyűjteni, hanem az engedélyezett, szelektív hulladékgyűjtő központokban kell leadni (kapcsolatba kell lépni a helyi, erre szakosodott intézményekkel a további, törvényes hulladékkezelésre vonatkozó informálódás céljából). A termék szabályszerű hulladékkezelése által hozzájárulnak az egészségvédelemhez és a környezetvédelemhez.

A termék törvénytörő hulladékkezelése a szabálysértő személyek törvény által előírt büntetésben részesülnek.

EU-MEGFELELŐSÉGI NYILATKOZAT

Felölősségünk tudatában kijelentjük, hogy a feltüntetett szerszám megfelel a következő irányelvek alapvető biztonsági követelményeinek:

2006/42/EK; 2014/30/EU; 2011/65/EU.

A készülék tesztjeit az alábbi harmonizált európai szabványoknak megfelelően végeztük el:

EN 60745-1: 2009 + A11: 2010

EN 60745-2-3: 2011 + A2: 2013 + A11: 2014 + A12: 2014 + A13: 2015

EN 55014-1: 2017

EN 55014-2: 2015

EN 61000-3-2: 2014

EN 61000-3-3: 2013

EN 62233: 2008

EN IEC 63000: 2018

Vermezzo con Zelo (MI), 01/12/2021

RUPES S.p.A. a socio unico
A VÁLLALAT ELNÖKE
G. Valentini

Technikai fájlt:











RUPES SpA a socio Unico

Via Marconi, 3/A - Loc. Vermezzo

20071 Vermezzo con Zelo (MI) - Italy

LATVIJA

PIKTOGRAMMA

	Uzmanību briesmas/brīdinājumi	ISO7010 - W001
	Izlasiet norādījumus	ISO7010 - M002
	Valkājiet aizsargbrilles	ISO7010 - M004
	Valkājiet ausu aizsargus	ISO7010 - M003
	Valkājiet masku	ISO7010 - M016
	Valkājiet aizsargcimdus	ISO7010 - M009
	Atbilstības marķējums CE	
	Marķējums EurAsian	
	Preču zīme C-Tick	
	No ekspluatācijas noņemtas iekārtas utilizācija	
	Izolācijas klase II	
	Bulta	Virziet bultas norādītajā virzienā

TEHNISKĀ SPECIFIKĀCIJA

TIPS	LH16ES	LH18ENS	LH22N	LH22EN
IZOLĀCIJAS KLAŠE	▣ / II	▣ / II	▣ / II	▣ / II
JAUDA	900	1100	1020	1020
nominālo apgriezienu skaits	700 - 1.700	750 ÷ 1.850	2.000	900 ÷ 2.000
ELEKTRONISKĀ ĀTRUMA KONTROLE	JĀ	JĀ	JĀ	JĀ
MAKS. RĪPAS UN UZLIKAS DIAMETRS	178	200	200	200
VĀRPSTAS VĪTNE	M14	M14	M14	M14
Masa atbilstoši EPTA Procedūrai 01/2003	2,0	2,2	3,4	3,4

Uzrādītās vērtības ir balstītas uz nominālā sprieguma 230V/50Hz. Attiecībā uz sprieguma un frekvences dažādas jaudas vērtības var atšķirties. Apsaukties uz etiķetes tehnikajām specifikācijām līdz ar nominālvērtību rīks.

BRĪDINĀJUMI

Drošības un aizsardzības norādījumi ir sniegti bukletā "DROŠĪBAS NORĀDĪJUMI", kas ir šo dokumentu neatņemama sastāvdaļa. Šajā LIETOŠANAS ROKASGRĀMATĀ sniegta papildu informācija par instrumenta specifisku izmantošanu.

PAREIZA IZMANTOŠANA

Instrumentu ir paredzēts izmantot kā pulētāju. Izlasiet visus brīdinājumus, norādījumus, attēlu skaidrojumus un specifikācijas, ko saņēmat kopā ar instrumentu. Norādījumu neievērošana var izraisīt strāvas triecienu, ugunsgrēku un nopietnas traumas.

Instruments nav paredzēts gludināšanai, metāla pulēšanai un griešanai. Izmantojot šo instrumentu neparedzētā veidā, var rasties apdraudējums un ievainojumi.

Instruments jāizmanto tikai kopā ar tam paredzētajiem un ražotāja ieteiktajiem piederumiem. Piederuma stiprinājums pie instrumenta negarantē drošu darbību.

Piederumu nominālajam apgriezienu skaitam jābūt vismaz vienādam ar maksimālo apgriezienu skaitu, kas norādīts uz instrumenta. Ja piederumu izmanto ātrumā, kas pārsniedz nominālo, tas var salūst un tā gabali var lidot pa gaisu.

Piederuma ārējā diametram un biežumam jāatbilst instrumenta specifikācijā norādītajiem datiem. Neatbilstoša izmēra piederumus nevar pietiekami aizsargāt vai kontrolēt.

Piederumu konfigurācijai jāatbilst instrumentam. Izmantojot piederumus, ko nevar perfekti piestiprināt

instrumentam, var rasties disbalanss, pārmērīga vibrācija un kontroles zudums.

Neizmantojiet bojātus piederumus. Pārbaudiet visus piederumus pirms izmantošanas. Pārbaudiet ripu, lai pārliecinātos, ka tā nav ielaisījusi, bojāta vai pārmērīgi nolietota. Ja instruments vai piederums nokritis, pārliecinieties, ka nav radušies bojājumi, ja vajadzīgs, nomainiet piederumu. Pēc piederuma pārbaudes vai uzstādīšanas pārbaudiet instrumenta darbību maksimālajā ātrumā un bez noslodzes vienu minūti, turoties drošā attālumā. Ja piederums ir bojāts, tas pārbaudes laikā saplīsīs. Valkājiet individuālos aizsardzības līdzekļus. **Atkarībā no pielietojuma lietojiet aizsardzības ekrānu sejai, masku vai aizsardzības brilles.** Atkarībā no gadījuma valkājiet pretputekļu masku, dzirdes aizsardzības līdzekļus, cimdus un priekšautu, kas spēj apturēt apstrādājamā gabala nelielos abrazīvos fragmentus. Redzes aizsargiem jāspēj apturēt lidojošos būvgružus, kas radušies dažādu darbību laikā. Pretputekļu maskai vai respiratoram ir jāspēj filtrēt darba laikā radītās daļiņas. Ilgstoša augstu trokšņu iedarbība var izraisīt dzirdes zudumu. Sargājiet tuvumā esošās personas drošā attālumā attiecībā pret darba zonu. **Jebkuram, kas ieiet darba zonā ir jāvalkā piemēroti drošības aizsardzības līdzekļi.** Apstrādājamā gabala fragmenti vai bojātie piederumi var lidot prom un izraisīt ievainojumus darba zonas tuvumā. Turiet rīku tikai izolētas saķeres virsmām, kamēr tiek veiktas darbības, kurās griešanas piederums var būt saskarē ar slēptiem

vadiem vai ar savu pašu vadu. Saskare starp griešanas piederumu ar "zem sprieguma" esošu vadu var tāpat padarīt metāliskās daļas, kas ir pakļautas elektriskajam rīkam, par "zem sprieguma", un izraisīt elektrisko triecienu operatoram. Novietojiet vadu tālu no griešanās rīku. Ja zaudēsiet kontroli, vads var tikt sagriezts vai savērtis un Jūsu plauksta vai roka var tikt ievilkta griešanās rīka. Nekad nenolieciet elektrisko rīku, kamēr piederums nav pilnībā apturēts. Griešanās piederums var veidot saķeri ar virsmu un izvest elektrisko rīku ārpus Jūsu kontroles. Nedarbiniet elektrisko rīku, kamēr tas tiek virzīts uz sāniem. Nejauša saskare ar griešanās rīku varētu ieraut Jūsu drēbes un vilkt piederumu Jums virsū.

Regulāri trieciet elektriskā rīka ventilācijas atveres. Dzinēja ventilators vilks korpusa iekšienē putekļus, un pārmērīgs metāla putekļu uzkrājumš var izraisīt elektriskās briesmas. **Nedarbiniet elektrisko rīku uzliesmojošu materiālu tuvumā. Dzirksteles varētu aizdedzināt šādus materiālus. Nelietojiet tādus piederumus, kuriem ir nepieciešami dzesēšanas šķidrums.** Ūdens vai citu šķidro dzesēšanas šķidrumu lietošana var izraisīt elektrisko triecienu vai elektrošoku.

ĪPAŠĒ BRĪDINĀJUMI PAR DROŠĪBU

Pārliecinieties, ka pulēšanas instrumenta valjīgās daļas un stiprināšanas saites nevar brīvi rotēt. Droši novietojiet vai nogrieziet valjīgās stiprināšanas saites. Valjīgas vai rotējošas fiksēšanas saites var aptīties ap lietotāja pirkstiem vai apstrādājamo priekšmetu.

NODOŠANA EKSPLUATĀCIJĀ



UZMANĪBU Ievērojiet tīkla spriegumu! Tīkla spriegumam ir jāatbilst tam, kas ir norādīta uz elektriskā rīka plāksnītes.



BRIESMAS Pirms jebkuru darbību veikšanas ar elektrisko rīku, uzņemiet tīkla kontaktdakšu no kontakttīglīdzdas.

MONTĀŽA

LH16ES – LH18ENS

Novietojiet vāku (6) uz zobpārvaldu kārbas tā, lai skrūvju (5) montāžas atveres sakrīt ar atverēm uz kārbas.

LH16ES – LH18ENS – LH22N – LH22EN

Pieskrūvējiet sānu rokturi (5). Sānu rokturi var novietot instrumenta labajā vai kreisajā pusē.

PIEDERUMU MONTĀŽA/ DEMONTĀŽA

MONTĀŽA

RIPAS TURĒTĀJS

Pieskrūvējiet ripu (7) virs vārpstas ass (4), neļaujot tai kustēties vai nofiksējot to ar bloķēšanas pogu (10).

UZLIKA

Uzspiediet pulēšanas uzliku, lai piestiprinātu to ripai.

DEMONTĀŽA

RIPAS TURĒTĀJS

- Bloķējiet vārpstu, nospiežot pogu (10), vienlaicīgi griežot ripu, līdz tā nobloķējas.

- noņemiet ripu.



Nekādā gadījumā nespiediet pogu, lai bloķētu ripu, kamēr vārpsta kustas, jo instrumentam jābūt pilnīgi nekustīgam. Citādi var salūst zobpārvaldi vai pogas tapa, un garantija zaudēs spēku.

TAMPONS

Ar vilkšānu izvelciet lietoto tamponu; piemērojiet jauno tamponu (skatiet MONTĀŽA).

PIRMS NODOŠANAS EKSPLUATĀCIJĀ

Pirms iekārtas nodošanas ekspluatācijā pārliecinieties, ka:

- iepakojums ir neskarts un nav redzamas bojājumu pazīmes, kas radušās transportēšanas un uzglabāšanas laikā;
- iekārta ir nokomplektēta, pārbaudiet, ka sastāvdaļu skaits vai veids atbilst tam, kas ir norādīts šajā rokasgrāmatā;
- enerģijas avots atbilst iekārtas raksturlielumiem;
- elektroenerģijas padeves vads un atbilstošā kontakttīglīdzda ir perfekta stāvoklī;
- slēdzis ON/OFF (2) darbojas, strādājot tomēr ar atslēgtu kontaktdakšu;
- visas iekārtas sastāvdaļas ir uzstādītas pareizi un tām nav bojājumu pazīmju;
- ventilācijas atveres (11) nav nosprostotas.

DARBINĀŠANA

LH16ES

- **Iedarbināšana:** pārbīdīdēt slēdzi (2) uz priekšu; lai instrumentu fiksētu ieslēgtā stāvoklī, vienlaicīgi piespiediet slēdža priekšējo daļu;
- **Apturēšana:** pārbīdīdēt slēdzi atpakaļ vai, ja tas ir fiksētā stāvoklī, piespiediet slēdža aizmugurējo daļu un ļaujiet tam atgriezties izslēgtā stāvoklī.



UZMANĪBU: pēc elektroenerģijas pārtraukuma, ja ON/OFF slēdzis ir ieslēgts, ir nepieciešams atlaist slēdzi (skatiet Apturēšana).

LH18ENS

- **Iedarbināšana:** piespiediet slēdža sviru (2) instrumenta korpusa virzienā; lai instrumentu fiksētu ieslēgtā stāvoklī, vienlaicīgi piespiediet pogu (9) un turiet to nospiestu, atlaižot sviru (2), tādējādi fiksējot slēdzi.
- **Apturēšana:** pārbīdīdēt slēdža sviru vai, ja slēdzis ir fiksētā stāvoklī, piespiediet sviru, lai atbrīvotu fiksēšanas pogu.

LH22N – LH22EN

- **Ieslēgšana:** pārbīdīdēt slēdža sviru (2) augšup; lai instrumentu fiksētu ieslēgtā stāvoklī, pārbīdīdēt slēdža bloķētāju (9) instrumenta korpusa virzienā.
- **Apturēšana:** atbrīvojiet slēdža sviru (2); ja slēdzis ir fiksētā stāvoklī, paceliet sviru (2), lai atbrīvotu slēdža bloķētāju (9).



Pēc izslēgšanas instruments kādu laiku turpina rotēt.

APGRIEZIENU REGULĒŠANA

Apgriezienu skaitu var regulēt, pagriežot ritenīti (3). Ātruma izvēle atkarīga no abrazīvā diska un apstrādājamā materiāla īpašībām.

ATĻAUTIE PIEDERUMI

Diski un uzlikas līdz Ø 200 mm max (LH16ES: Ø 178 mm max).

TROKŠŅU/VIBRĀCIJU EMISIJA

Ekvivalents skaņas spiediena līmenis (trokšnis) un vidējais kvadrātiskais ātrums tiek mērīti atbilstoši standartam:

EN 60745

	SKANĀS SPIEDIENA LĪMENIS[db(A)]	NENOITEIKTĪBA [dB(A)]	SKANĀS JAUDAS LĪMENIS	Vibrāciju līmenis [m/s ²] (pulsēšana)	
				Uz 3 asīm	NENOITEIKTĪBA
	L _{PA}	K	L _{WA}	a _h	K
LH16ES	86	3	97	2,70	1,30
LH18ENS	88	3	99	2,80	1,30
LH22N	82	3	93	2,50	1,20
LH22EN	82	3	93	2,50	1,20



Izmantojiet dzirdes aizsardzības līdzekļus!



Uzmanību! Dotās mērvienības attiecas uz jaunām ierīcēm. Izmantojot katru deīnu, izmainās trokšņu un svārstību koeficienti. Norādītās emisiju vērtības ir salīdzināmas un jāizmanto lietotāju apdraudošā riska iepriekšējai novērtēšanai. Aptuvenajā darba laikā aprēķinā jāiekļauj arī instrumenta tukšgaitas un apstādīšanās laiks. Šīs emisiju vērtības attiecas uz instrumenta galvenajiem izmantošanas veidiem. Ja instrumentu izmanto citos veidos vai citiem piederumiem vai ja tas netiek regulāri apkopots, darba laikā emisiju līmenis var ievērojami palielināties.

TEHNISKĀ APKOPE

Veicot apkopes darbus, instrumentam jābūt atslēgtam no elektrotīkla.

Pēc darba beigām vai pēc vajadzības notīriet putekļus no korpusa, izmantojot saspiesta gaisa strūklu, īpašu uzmanību pievēršot motora ventilācijas atverēm.

Lietotājs nedrīkst veikt nekādus citus apkopes darbus.

Instrumenta iekšējo daļu, piemēram, suku, lodīšu gultņu, zobratu u.c. apkopi un tīrīšanu drīkst veikt tikai pilnvarotā darbnīcā, skatāms arī mājas lapā <http://www.rupes.it> sadaļā Service.

Lietojiet tikai oriģinālās RUPES rezerves daļas.

UTILIZĀCIJA (EEIA DIREKTĪVA)



Tikai ES valstīm. Saskaņā ar Eiropas direktīvu par elektrisko un elektronisko iekārtu atkritumiem un tās īstenošanu saskaņā ar valsts tiesību aktiem nolietotās elektriskās iekārtas ir jāsavāc atsevišķi, lai pēc tam tās tiktu pārstrādātas videi draudzīgā veidā.

Produkts pēc sava kalpošanas laika beigām nav jāizmet apkārtējā vidē vai jāizmet kopā ar sadzīves atkritumiem, bet tas ir jāiznīcina pilnvarotajos atbilstošajās pārstrādes centros (sazinieties ar vietējām varas iestādēm, lai uzzinātu, kur, produkts saskaņā ar likumu ir jāapglabā). Pareiza produkta apglabāšana veicina veselības aizsardzību un apkārtējās vides aizsardzību.

Nelikumīga produkta apglabāšanas veicēji ir sodāmi ar noteiktajiem sodiem.

ES ATBILSTĪBAS DEKLARĀCIJA

Uzmanoties atbildību, apliecinām, ka šeit aprakstītais instruments atbilst šādu direktīvu būtiskajām drošības prasībām:

2006/42/EK; 2014/30/ES; 2011/65/ES.

Pārbaudes ir veiktas saskaņā ar spēkā esošajiem Eiropas saskaņotajiem noteikumiem

EN 60745-1: 2009 + A11: 2010

EN 60745-2-3: 2011 + A2: 2013 + A11: 2014 + A12: 2014

+ A13: 2015

EN 55014-1: 2017

EN 55014-2: 2015

EN 61000-3-2: 2014

EN 61000-3-3: 2013

EN 62233: 2008

EN IEC 63000: 2018

Vermezzo con Zelo (MI), 01/12/2021

RUPES S.p.A. a socio unico
 PREZIDENTS
 /G. Valentini

Tehnisko dokumentāciju pēc:













RUPES SpA a socio Unico

Via Marconi, 3/A - Loc. Vermezzo

20071 Vermezzo con Zelo (MI) - Italy

LIETUVIŲ

PIKTOGRAMA

	Dėmesio pavojus / perspėjimai	ISO7010 - W001
	Perskaitykite instrukcijas	ISO7010 - M002
	Mūvėkite apsauginius akinius	ISO7010 - M004
	Mūvėkite ausų apsaugas	ISO7010 - M003
	Mūvėkite kaukę	ISO7010 - M016
	Mūvėkite apsaugines pirštines	ISO7010 - M009
	Atitikties ženklas CE	
	„EurAsian“ ženklas	
	„C-Tick“ ženklas	
	Iš eksploatacijos išimto prietaiso šalinimas	
	Izoliacijos klasė II	
	Rodyklė	Sukite rodyklės nurodyta kryptimi

TECHNINIAI DUOMENYS

TIPAS	LH16ES	LH18ENS	LH22N	LH22EN
IZOLIACIJOS KLASĖ	□ / II	□ / II	□ / II	□ / II
GALIA	900	1100	1020	1020
n nominalios apsuksos	700 - 1.700	750 ÷ 1.850	2.000	900 ÷ 2.000
ELEKTRONINIS GREIČIO VALDYMAS	TAIP	TAIP	TAIP	TAIP
BUFERIO PADAS IR MAKSIMALUS BUFERIO SKERSMUO	178	200	200	200
VELENO SRIEGIS	M14	M14	M14	M14
Paruošimas naudoti pagal 2003/01 EPTA tvarką	2,0	2,2	3,4	3,4

Vardinė įtampa 230V/50Hz Pateiktos vertės yra pagrįstos. Įtampa ir dažniai skirtingų galios verčių gali skirtis. Kreiptis į etiketės nominalių verčių įrankio technines specifikacijas.

ĮSPĖJIMAI

Saugumo ir nelaimingų atsitikimų prevencijos instrukcijos pateiktos brošiūroje **SAUGOS INSTRUKCIJA**, kuri yra neatskiriama šių dokumentų dalis. **VALDYMO INSTRUKCIJŲ VADOVE** pateikta papildoma informacija, skirta konkrečiai naudojant įrankį.

TINKAMAS NAUDOJIMAS

Šis įrankis sukurtas naudoti kaip poliruoklis. Perskaitykite visus įspėjimus, instrukcijas, schemose pateiktas nuorodas ir duomenis, pridėtus prie šio įrankio. Nesilaikant visų toliau pateiktų instrukcijų gali ištikti elektros šokas, įvykti gaisras ir (arba) galima patirti rimtų sužalojimų.

Šis įrankis nėra skirtas lyginti, metalui šifuoti ar pjaustyti. Naudojant įrankį ne pagal paskirtį, galima sukelti pavojų žmonėms ir juos sužaloti.

Įrankis turi būti naudojamas su specialiai jam sukurtais arba rekomenduojamais gamintojo priedais. Priedo pritvirtinimas prie įrankio neužtikrina saugaus naudojimo.

Nurodytas priedo greitis turi būti bent jau lygus didžiausiam greičiui, nurodytam ant įrankio. Naudojant priedus didesniu greičiu, nei nurodyta, priedai gali sulūžti arba būti išsviesti į orą.

Priedo išorinis skersmuo ir storis turi atitikti nurodytus ant įrankio matmenis. Netinkamų matmenų priedai negali būti pakankamai apsaugoti ar valdomi.

Priedų konfigūracija turi atitikti įrankį. Priedų, kurie negali

būti tinkamai pritvirtinti prie įrankio, naudojimas gali sutrikyti pusiausvyrą, sukelti pernelyg didelę vibraciją ir padaryti įrankį nevaldomą.

Nenaudokite pažeistų priedų. Prieš naudodami, patikrinkite visus priedus. Patikrinkite atraminius padus ir įsitikinkite, kad nėra įtrūkimų, įplyšimų ar per didelio nusidėvėjimo. Jei įrankis ar priedas nukrenta, įsitikinkite, kad jis nepažeistas arba įtaisykite naują priedą. Apžiūrėję ar įtaisę naują priedą, išbandykite įrenginio veikimą didžiausiu greičiu ir be apkrovos vieną minutę, laikydamiesi saugaus atstumo. Jei priedai pažeisti, išbandant jie sulūžs.

Naudokite asmeninės apsaugos priemones. Atsižvelgdami į prietaiso naudojimą, naudokite veido skydą, kaukę arba apsauginius akinius. Priklausomai nuo atvejo, mūvėkite nuo dulkių saugančią kaukę, ausines, pirštines ir prijuostę, kad apsaugotumėte nuo apdirbamo objekto mažų abrazyvinių dalelių. Akių apsauga privalo apsaugoti nuo įvairių darbų metu atsirandančių skraidančių nuolaužų. Nuo dulkių sauganti kaukė arba respiratorius privalo filtruoti jūsų darbo metu atsirandančias daleles. Ilgai laiką būnant aplinkoje, kur didelis triukšmas gali pablogėti klausą. Netoliese esantiems asmenims liepkite laikytis saugaus atstumo nuo darbo zonos. Bet kuris į šią zoną įeinantis asmuo privalo mūvėti asmeninės apsaugos priemones. Apdirbamo gamtinio dalelės arba sulūžę priedai gali nulėkti ir sužeisti prie pat darbo zonos esančius asmenis. Laikykitės prietaisą tik už izoliuojančių rankenų paviršiaus tuo metu, kai dirbant pjovimo priedas gali prisiliesti prie paslėptų

laidų arba prie savo paties laido. Pjovimo priedui prisilietus prie laido, kuriuo tėka įtampa, jis vistiek gali perduoti įtampą atviroms elektros prietaiso dalims ir operatorių gali nupurtyti elektra. **Laikykitė laidą atokiau nuo besisukančio priedo.** Jei prarasite kontrolę, laidą galite įpjauti arba jis gali susisukti, todėl jūsų ranka ar petyš gali būti įtraukti į besisukančią priedą. **Niekada nepadėkite elektros prietaiso, kol priedas visiškai nesustos.** Besisukantis priedas gali prisiliesti prie paviršiaus ir nebegalėsėte suvaldyti elektros prietaiso. **Neįjunkite elektros prietaiso veikti, kai jį nešate pakreipę į šoną.** Atsitiktinai prisilietus prie besisukančio priedo jūsų drabužiai gali įsivelti ir priedas gali užkristi ant jūsų. **Reguliariai nuvalykite elektros prietaiso ventiliacijos angas.** Variklio ventiliatorius pritrauks dulkių į laikiklio vidų ir per didelis kiekis susikaupusių metalo dulkių gali sukelti elektros pavojų. **Neįjunkite elektros prietaiso veikti šalia degių medžiagų.** Žiežirbos gali uždegti šias medžiagas. **Nenaudokite priedų, kuriems reikalingas aušinimo skystis.** Naudojant vandenį arba kitus aušinimo skysčius gali nutrenkti elektra arba kilti trumpas sujungimas.

SPECIALŪS SAUGOS PERSPĖJIMAI

Įsitikinkite, kad jokios atsilaisvinusios poliravimo įrankio gaubto dalys ar fiksavimo sujungimai negali laisvai sukstis. Perkelkite į saugią padėtį arba nukirpkite atsilaisvinusius tvirtinimo laisvus. Atsilaisvinę ar besisukantys tvirtinimo laidai gali apsvyriuoti apie operatoriaus pirštus arba įsivelti į detalę, su kuria dirbama.

PARUOŠIMAS NAUDOTI

 **DĖMESIO** Patikrinkite tinklo įtampą! Tinklo įtampa privalo sutapti su įtampa, kuri nurodyta elektros prietaiso gamintojo plokštelėje.

 **PAVOJUS** Prieš atlikdami bet kokius veiksmus elektros prietaise, ištraukite kištuką iš elektros lizdo.

ĮRANKIO SURINKIMAS

LH16ES – LH18ENS

Uždėkite dangtelį (6) ant pavarų dėžės taip, kad tvirtinimo varžtų skylės (5) sutaptų su skylėmis ant pavarų dėžės.

LH16ES – LH18ENS – LH22N – LH22EN

Prisukite šoninę rankeną (5). Šoninė rankena gali būti tvirtinama įrangos kairėje arba dešinėje pusėje.

PRIEDŲ MONTAVIMAS / IŠMONTAVIMAS MONTAVIMAS

PLOKŠTĖS PADO LAIKIKLIS

Prisukite plokštės pado laikiklį (7) prie veleno sriegio (4), neleidami jam judėti arba įjungę fiksavimo mygtuką (10).

PADAS

Spauskite poliravimo padą, kad pritvirtintumėte jį prie plokštės.

IŠMONTAVIMAS

PLOKŠTĖS PADO LAIKIKLIS

- Užfiksokite veleną paspausdami mygtuką (10) ir tuo pat metu sukdami padą, kol jo padėtis užsifiksuos.

- nuimkite padą.

Niekada nespauskite mygtuko, kad užfiksotumėte padą, kol įrankis nenustoja sukstis; pavarų dėžė ar mygtuko kaištis gali sulūžti ir garantija nebegalios.

 **TAMPONAS**
Ištraukite panaudotą tamponą; įdėkite naują tamponą (žr. „MONTAVIMAS“)

PRIEŠ PRADEDANT NAUDOTI

Prieš pradėdami naudoti įrenginį, įsitikinkite, kad:

- pakuoėtė yra vientisa ir nėra pervežimo ir sandėliavimo metu padarytos žalos požymių;
- įrenginys vientisas; patikrinkite, ar sudėtinii dalių skaičius ir tipas atitinka šiame vadove pateiktus duomenis;
- energijos šaltinis atitinka įrenginio savybes;
- maitinimo laidas ir jo kištukas yra puikios būklės;
- įjungimo / išjungimo jungiklis (2) veikia tinkamai, tačiau prieš tai ištraukite kištuką;
- visos įrenginio sudėtinės dalys yra teisingai sumontuotos ir nėra pažeidimo požymių;
- ventiliacijos angos (11) nėra uždengtos.

PALEIDIMAS

LH16ES

- **Pradžia:** pastumkite jungiklio slankiklį (2) pirmyn; norėdami užfiksuoti įrankį įjungimo padėtyje, tuo pat metu spauskite priekinę slankiklio dalį;
- **Stabdymas:** atleiskite slankiklį arba, jei jis užfiksuotas, spauskite galinę jungiklio dalį ir leiskite jam sugrįžti į sustojimo padėtį.

 **DĖMESIO:** nutrūkus elektros energija, kai ON/OFF jungiklis įjungtas, reikia jungiklį atleisti (žr. „Sustabdymas“).

LH18ENS

- **Pradžia:** pastumkite jungiklio svertą (2) link įrankio korpuso; norėdami įrankį užfiksuoti ĮJUNGTOJE padėtyje, tuo pat metu paspauskite mygtuką (9) ir laikykite jį paspausta, kol atleisite svertą (2), taip užfiksuodami jungiklį.
- **Stabdymas:** atleiskite jungiklio svertą arba, jei padėtis užfiksuota, pastumkite svertą, kad atleistumėte fiksavimo mygtuką.

LH22N – LH22EN

- **Pradžia:** pakelkite jungiklio svertą (2) aukštyn; norėdami užfiksuoti jį padėtyje „įjungta“, pastumkite jungiklio bloką (9) pirmyn link mašinos korpuso.
- **Stabdymas:** atleiskite jungiklio svertą (2); jei jungiklis yra padėtyje „įjungta“, pastumkite jungiklio svertą (2) aukštyn, kad atleistumėte jungiklio bloką (9).

 Įrankis sukasi toliau ir po išjungimo

APSUKŲ DAŽNIO PASIRINKIMAS

Apsukų per minutę skaičius gali būti nustatytas sukant ratą (3). Greičio pasirinkimas priklauso nuo šlifavimo disko duomenų ir medžiagos, su kuria dirbama.

LEIDŽIAMII PRIEDAI

- Buferių padai ir buferiai iki Ø 200 mm max (LH16ES: Ø 178 mm max).

TRIUKŠMO / VIBRACIJOS EMISIJA

Garso slėgį (triuksmą) atitinkanti vertė ir vidutinė kvadratinė greitėjimo vertė matuojami pagal šį standartą:

EN 60745

	GARSO SLĖGIO LYGIS [dB(A)]	NEAPIBRĖŽTUMAS [dB(A)]	GARSO GALIOS LYGIS	Vibravimo lygis [m/s ²] (poliravimas)	
				Su 3 ašimis	NEAPIBRĖŽTUMAS
	L _{pa}	K	L _{wa}	a _h	K
LH16ES	86	3	97	2,70	1,30
LH18ENS	88	3	99	2,80	1,30
LH22N	82	3	93	2,50	1,20
LH22EN	82	3	93	2,50	1,20

 Naudokite ausų apsaugą!



Dėmesio! Pateikiami dydžiai galioja maujam įrankiu Kasdien naudojant, triukšmo ir vibracijos lygis keičiasi. Pateiktos sklaidos reikšmės yra palyginamosios ir skirtos laikinai įvertinti operatoriaus riziką dirbant. Tinkamai įvertinant darbo laiką reikia atsižvelgti ir į įrankio darbą tuščiaja eiga bei sustojimo laiką. Šios sklaidos reikšmės atspindi pagrindinį įrankio praktinį pritaikymą. Jei įrankis naudojamas kitaip, su kitais priedais, arba jei reguliariai neprižiūrimas, sklaidos reikšmės veikimo metu gali labai padidėti.

PRIEŽIŪRA

Visi priežiūros veiksmai atliekami atjungus maitinimą. Po kiekvieno darbo arba, kai reikia, pašalinkite visas dulkes nuo įrankio korpuso naudodami suspausto oro srovę, ypač dėmesį skirdami motoro ventiliacijos angoms.

Jokių kitų priežiūros veikslių naudotojas negali atlikti.

Vidines dalis, pvz., šepetėlius, guolius, krumpliaračius ar kitas dalis valyti ir prižiūrėti turi įgaliota naudotojų aptarnavimo dirbtuvė, taip pat galima peržiūrėti interneto svetainėje <http://www.rupes.it>, skyriuje „Service“.

Naudokite tik originalias „RUPES“ atsargines detales.

IŠMETIMAS (WEEE DIREKTYVA)



Tik ES šalims: Pagal Europos direktyvą dėl elektros ir elektronikos įrangos atliekų ir jos pritaikymą pagal nacionalinius standartus, nebenaudojama elektros įranga turi būti šalinama atskirai tam, kad vėliau būtų perdirbta laikantis aplinkos reikalavimų. Nebenaudojamas produktas negali būti išsklaidytas aplinkoje arba išmestas kartu su buitinėmis atliekomis. Jis turi būti nunešamas į įgaliotus atliekų rūšiavimo centrus (norėdami sužinoti, kur galite pašalinti produktą pagal įstatymų reikalavimus, kreipkitės į vietines kompetentingas institucijas). Tinkamas produkto atliekų tvarkymas prisideda prie sveikatos gerovės ir aplinkos apsaugos. Už netinkamą produkto šalinimą pažeidėjams taikomos sankcijos.

ES ATITIKTIES DEKLARACIJA

Mes esam atsakingi ir skelbiame, kad aprašytas įrankis atitinka Esminius saugos reikalavimus ir tokias direktyvas:

2006/42/EB; 2014/30/ES; 2011/65/ES.

Bandymai atlikti pagal „European Harmonised“

EN 60745-1: 2009 + A11: 2010

EN 60745-2-3: 2011 + A2: 2013 + A11: 2014 + A12: 2014 + A13: 2015

EN 55014-1: 2017

EN 55014-2: 2015

EN 61000-3-2: 2014

EN 61000-3-3: 2013

EN 62233: 2008

EN IEC 63000: 2018

Vermezzo con Zelo (MI), 01/12/2021

RUPES S.p.A. a socio unico
 PRESIDENTAS
 G. Valentini

Techninė byla laikoma:

RUPES SpA a socio Unico
 Via Marconi, 3/A - Loc. Vermezzo
 20071 Vermezzo con Zelo (MI) - Italy

ROMÂNĂ

PICTOGRAMĂ

	Atenție pericol/avertizări	ISO7010 - W001
	Citiți instrucțiunile	ISO7010 - M002
	Purtați ochelari de protecție	ISO7010 - M004
	Purtați protecții pentru auz	ISO7010 - M003
	Purtați mască	ISO7010 - M016
	Purtați mănuși de protecție	ISO7010 - M009
	Marcaj de conformitate CE	
	Marcaj EurAsian	
	Marcaj C-Tick	
	Eliminarea aparatului scos din uz	
	Clasa de izolație II	
	Săgeată	Operați în direcția indicată de săgeată

SPECIFICAȚII TEHNICE

TIP	LH16ES	LH18ENS	LH22N	LH22EN
CLASA DE IZOLAȚIE	II / II	II / II	II / II	II / II
PUTEREA	900	1100	1020	1020
Viteza nominală	700 - 1.700	750 ÷ 1.850	2.000	900 ÷ 2.000
CONTROLUL ELECTRONIC AL TURĂȚIEI	DA	DA	DA	DA
DIAMETRUL MAXIM AL DISCULUI TAMPON	178	200	200	200
FILETUL ARBORELUI DE ANTRENARE	M14	M14	M14	M14
Massa în fuziune della EPTA-Procedure 01/2003	2,0	2,2	3,4	3,4

Valorile prezentate în aceasta se bazează pe o tensiune nominală de 230V/50Hz. În cazul de tensiuni și frecvențe diferite de valori de putere pot varia. Consultați specificațiile tehnice eticheta cu valorile nominale ale instrumentului.

AVERTISMENTE

Instrucțiunile de siguranță și de prevenire a accidentelor sunt semnalate în broșura „INSTRUCȚIUNI DE SIGURANȚĂ” care este o parte integrantă a acestor documente. Acest **MANUAL DE UTILIZARE** indică informațiile suplimentare necesare pentru utilizarea specifică a sculei.

FOLOSIREA CORECTĂ

Această sculă este proiectată pentru a fi folosită ca mașină de lustruit. Citiți toate avertismentele, instrucțiunile, indicațiile oferite pe desene și specificații furnizate cu această sculă. Nerespectarea în totalitate a instrucțiunilor de mai jos poate provoca electrocutări, incendii și/sau vătămări grave.

Această sculă nu este destinată a fi utilizată pentru operații de netezire, curățare și tăiere a metalului. Utilizarea acestei scule pentru aplicații nedorite poate provoca leziuni și pericole pentru oameni.

Scula trebuie să fie utilizată cu accesoriile care au fost special concepute sau recomandate de către producător. Simplul fapt că accesoriul poate fi atașat la sculă nu garantează o funcționare în condiții de siguranță.

Turația nominală a accesoriilor trebuie să fie cel puțin egală cu turația maximă indicată pe sculă. Folosirea accesoriilor la turații mai mari decât cele nominale poate duce la ruperea lor sau pot fi proiectate prin aer.

Diametrul exterior și grosimea accesoriilor trebuie să fie adaptate caracteristicilor sculei. Accesoriile cu dimensiuni incorecte nu pot fi protejate sau controlate în mod corespunzător.

Configurația accesoriilor trebuie să se potrivească cu scula. Folosirea accesoriilor ce nu pot fi montate corect pe sculă poate duce la apariția unui dezechilibru, la vibrații excesive și la imposibilitatea de a controla scula.

Nu folosiți accesoriile deteriorate. Verificați toate accesoriile înainte de folosire. Inspectați plăcuțele de susținere și verificați dacă sunt fisuri, rupturi sau uzură excesivă. În cazul în care scula sau accesoriul a căzut, verificați dacă acesta nu este deteriorat sau instalați un nou accesoriu. După inspectarea sau instalarea unui accesoriu, testați funcționarea sculei la turația maximă și fără sarcină timp de un minut, păstrând o distanță de siguranță. Dacă accesoriile sunt deteriorate ele se vor sparge pe parcursul testului.

Purtați echipament de protecție individuală. În funcție de aplicație, folosiți o protecție pentru față, o mască sau ochelari de protecție. În funcție de caz, purtați o mască antipraf, protecții pentru auz, mănuși și șorț care să oprească fragmentele abrazive proiectate din piesa prelucrată. Protecțiile pentru ochi trebuie să oprească fragmentele proiectate în timpul diferitelor operații. Maska antipraf sau aparatul de respirat trebuie să filtreze particulele generate în timpul lucrului. Expunerea prelungită la zgomote de intensitate mare poate duce la pierderea auzului. Asigurați-vă că persoanele prezente stau la distanță de zona de lucru, în deplină siguranță. Orice persoană care intră în zona de lucru trebuie să poarte echipament de protecție individuală. Fragmentele din piesa prelucrată sau accesoriile rupte pot fi proiectate și să cauzeze daune în zona de lucru. Țineți unealta exclusiv pentru suprafețele de prindere izolante când efectuați operațiuni

În care accesoriul de tăiere poate intra în contact cu cabluri ascunde sau cu cablul unei. Dacă lama de tăiere atinge un cablu sub tensiune poate să transmită electricitatea părților metalice ale ustensilei și să provoace operatorului un electroșoc. **Poziționați cablul în afara zonei de rotire a accesoriului.** Dacă pierdeți controlul există riscul să tăiați cablul sau ca acesta să se răsucescă în jurul mâinii sau brațului, care să fie ulterior trase către accesoriul de rotire. **Nu puneți niciodată ustensila la o parte fără să vă fi asigurat că accesoriul s-a oprit complet.** Accesoriul de rotire poate să exercite presiune asupra suprafeței și să vă facă să pierdeți controlul asupra ustensilei. **Nu puneți niciodată în funcțiune ustensila când o țineți la dvs.** În urma unui contact accidental cu accesoriul de rotire puteți să vă agățați hainele în accesoriu și să îl trageți către dvs. **Curățați regulat gurile de aerisire ale ustensilei electrice.** Ventilatorul motorului va atrage praful în interior; acumularea excesivă de pulbere metalică poate genera pericole de natură electrică. **Nu porniți niciodată ustensila electrică în apropierea materialelor inflamabile.** Scântele ar putea aprinde aceste materiale. **Nu folosiți accesoriile care necesită refrigerant lichid.** Utilizarea apei sau a altor refrigeranți lichizi poate provoca electrocutare sau șoc electric.

AVERTISMENTE SPECIFICE DE SIGURANȚĂ

Verificați ca nicio piesă a sculei de lustruit să nu fie slăbită sau dacă legăturile de închidere se pot roti liber. Securizați sau tăiați orice element de fixare liber. Firele libere sau cele în rotație pot să se înfășoare după degetele operatorului sau pot fi prinse de piesa ce se prelucrează.

PUNEREA ÎN FUNCȚIUNE



ATENȚIE Respectați tensiunea rețelei! Tensiunea de rețea trebuie să corespundă celei indicată pe plăcuța cu date a ustensilei electrice.



PERICOL Înainte de a efectua orice intervenție asupra ustensilei electrice, scoateți-o din priză.

MONTAREA SCULEI

LH16ES – LH18ENS

Poziționați capacul (6) pe transmisie astfel încât găurile pentru șuruburile de montaj (5) să fie aliniate cu cele de pe transmisie.

LH16ES – LH18ENS – LH22N – LH22EN

Înșurubați mânerul lateral (5). Mânerul lateral poate fi poziționat atât pe stânga cât și pe dreapta sculei.

MONTAREA / DEMONTAREA ACCESORIILOR

MONTAREA

PLĂCUȚĂ PORT TAMPON

Înșurubați plăcuța port tampon (7) pe arborele de antrenare (4) în timp ce îl împiedicați să se miște sau opriți mișcarea cu butonul de blocare (10).

TAMPON

Aplicați o presiune asupra tamponului de lustruire pentru a se cupla la plăcuță.

DEMONTAREA

PLĂCUȚĂ PORT TAMPON

- Blocați arborele de antrenare prin apăsarea butonului (10), în timp ce rotiți tamponul până când se blochează pe poziție.

- Demontați tamponul.



Nu apăsați butonul pentru a bloca tamponul, până când scula nu este complet oprită; în caz contrar, se poate strica transmisia sau se poate rupe știftul butonului, în consecință pierzându-se garanția.

TAMPON

Scoateți tamponul uzat, rupându-l fâșie cu fâșie, și instalați tamponul nou (vezi MONTAREA)

ÎNAINTE DE PUNEREA ÎN FUNCȚIUNE

Înainte de a pune mașina în funcțiune verificați următoarele:

- dacă ambalajul este intact și nu observați semne de deteriorare datorită transportului sau stocării;
- dacă mașina este completă; verificați dacă numărul și natura componentelor corespund celor indicate în acest manual;
- sursa de energie trebuie să corespundă datelor indicate pe mașină;
- cablul de alimentare și ștecărul acestuia trebuie să fie în stare perfectă;
- întrerupătorul ON/OFF (2) trebuie să fie eficient și să funcționeze cu ștecărul scos din priză;
- toate componentele mașinii trebuie să fie montate corect și să nu prezinte semne de deteriorare;
- gurile de ventilație (11) trebuie să nu fie acoperite

PUNEREA ÎN FUNCȚIUNE

LH16ES

- **Pornire:** împingeți înainte capacul glisant al comutatorului (2); în cazul în care scula urmează să fie blocată în poziția ON, aplicați presiune pe partea din față a comutatorului, în același timp;
- **Oprire:** eliberați capacul glisant sau, dacă este blocat în poziție aplicați presiune în partea din spate a comutatorului și lăsați-l să revină în poziția de oprire.



ATENȚIE: după întreruperea energiei electrice, dacă întrerupătorul de ON/OFF este activat, trebuie să îl dezactivați (vezi Oprire).

LH18ENS

- **Pornire:** apăsați pârghia comutatorului (2) spre corpul sculei; în cazul în care scula urmează să fie blocată în poziția ON, apăsați butonul (9), în același timp și mențineți-l apăsat în timp ce eliberați pârghia (2), blocând astfel comutatorul.
- **Oprire:** eliberați pârghia comutatorului sau, dacă este blocat în poziție apăsați pârghia pentru a elibera butonul de blocare.

LH22N – LH22EN

- **Pornire:** mutați pârghia comutatorului (2) în sus; pentru blocare în poziția "acționat" deplasați comutatorul bloc (9) în față spre corpul mașinii.
- **Oprire:** eliberați pârghia comutatorului (2); dacă comutatorul este în poziția "acționat", deplasați pârghia comutatorului (2) în sus pentru a elibera comutatorul bloc (9).



Scula continuă să se rotească după ce este oprită.!

REGLAJUL AL TURĂȚIEI

Reglarea turăției se realizează prin acționarea roțiței (3). Alegerea turăției depinde de caracteristicile discului abraziv și materialul care urmează să fie prelucrat.

ACCESORII PERMISE

Plăcuțe tampon și tampona de până la Ø 200 mm max (LH16ES: Ø 178 mm max).

ZGOMOT/VIBRAȚII EMISE

Nivelul echivalent de presiune sonoră (zgomot) și valoarea pătrată medie a accelerației au fost măsurate conform standardului:

EN 60745

	NIVELUL PRESIUNII SONORE [dB(A)]	INCERTITUDINE [dB(A)]	NIVEL DE PUTERE SONORĂ	Nivelul de vibrații [m/s ²] (slefuire)	
				Pe 3 axe	INCERTITUDINE
	L _{WA}	K	L _{WA}	a _h	K
LH16ES	86	3	97	2,70	1,30
LH18ENS	88	3	99	2,80	1,30
LH22N	82	3	93	2,50	1,20
LH22EN	82	3	93	2,50	1,20



Folosiiți protecții pentru urechi!



Pericol! Indică măsurătorile se referă la scule electrice noi. Statele Unite ale Americii de zi cu zi face ca valorile de zgomot și vibrații să se schimbe. Valorile de emisie sunt specificate și utilizate pentru o evaluarea provizorie a riscului de expunere a operatorului în timpul perioadei de muncă. Evaluarea corectă a perioadei de muncă trebuie să includă, de asemenea, timpul de mers în gol și de închidere a sculei. Valorile de emisie sunt reprezentative pentru principalele aplicații ale sculei. În cazul în care scula este utilizată pentru alte aplicații, cu alte accesorii, sau în cazul în care nu este supusă la întreținere periodică, valorile de emisie pot crește în mod semnificativ în timpul funcționării.

ÎNȚREȚINERE

Toate operațiunile de întreținere trebuie efectuate cu cablul de alimentare deconectat.

La sfârșitul zilei de muncă, sau dacă este necesar, curățați de praf corpul sculei cu un jet de aer comprimat, acordând atenție în special la curățarea orificiilor de ventilație ale motorului.

Operatorul nu va efectua altă operațiune de întreținere.

Pentru întreținerea și curățarea periodică a componentelor interne, cum ar fi perii, rulmenți, angrenaje, etc. sau alte nevoi, se va contacta un centru de service autorizat. disponibile și pe website-ul <http://www.rupes.it> la secțiunea Service.

Folosiiți doar piese de schimb originale RUPES.

EVACUAREA LA DEȘEURI (DIRECTIVA DEEE)

Doar pentru țările UE: Conform Directivei Europene privind



deșeurile echipamentelor electrice și electronice și implementarea acesteia în conformitate cu normativele naționale, echipamentele electrice scoase din uz trebuie colectate separat în vederea reciclării într-o manieră ecocompatibilă.

La sfârșitul duratei de viață a produsului, acesta nu trebuie aruncat în mediul înconjurător sau împreună cu deșeurile menajere, ci predat unor centre de colectare autorizate (contactați autoritățile locale competente pentru a afla unde să elimineți produsul conform legislației în vigoare). Eliminarea corectă a produsului contribuie la protejerea sănătății celor din jur și a mediului.

Eliminarea abuzivă a produsului atrage după sine aplicarea unor amenzi sau sancțiuni.

DECLARAȚIA UE DE CONFORMITATE

Declaram pe proprie răspundere că scula reprezentată este în conformitate cu cerințele esențiale de siguranță ale următoarelor Directive:

2006/42/CE; 2014/30/UE; 2011/65/UE.

Testările au fost realizate în conformitate cu standardele europene armonizate

EN 60745-1: 2009 + A11: 2010

+ A13: 2015

EN 55014-1: 2017

EN 55014-2: 2015

EN 61000-3-2: 2014

EN 61000-3-3: 2013

EN 62233: 2008













EN IEC 63000: 2018

Vermezzo con Zelo (MI), 01/12/2021

RUPES S.p.A. a socio unico
PREȘEDINTELE
G. Valentini

Dosarul tehnic de la:

RUPES SpA a socio Unico
Via Marconi, 3/A - Loc. Vermezzo
20071 Vermezzo con Zelo (MI) - Italy

	Pozor nevarnost/opozorila	ISO7010 - W001
	Preberite navodila	ISO7010 - M002
	Uporabite zaščitna očala	ISO7010 - M004
	Uporabite protihrupno zaščito	ISO7010 - M003
	Uporabite zaščitni vizir	ISO7010 - M016
	Uporabite zaščitne rokavice	ISO7010 - M009
	Oznaka skladnosti CE	
	Oznaka EurAsian	
	Znak C-Tick	
	Odstranjevanje naprave po izteku življenjske dobe	
	Izolacijski razred II	
	Puščica	Potisnite v smeri, označeni s puščico

TEHNIŠNE SPECIFIKACIJE

VRSTA	LH16ES	LH18ENS	LH22N	LH22EN
IZOLACIJSKI RAZRED	II / II	II / II	II / II	II / II
NAPAJANJE	900	1100	1020	1020
n nazivno število vrtljajev	700 - 1.700	750 ÷ 1.850	2.000	900 ÷ 2.000
ELEKTRONSKO URAVNAVANJE HITROSTI	YA	YA	YA	YA
POLIRNI NASTAVEK IN NAJVEČJI PREMIER KOLUTA	178	200	200	200
NAVOJNA OS	M14	M14	M14	M14
Masa glede na postopek EPTA-Procedure 01/2003	2,0	2,2	3,4	3,4

Prikazane vrednosti temeljijo na nazivno napetost 230V/50Hz. Pri napetosti in frekvence različnih vrednosti moči se lahko razlikujejo. Preberite etikete tehničnih specifikacij za nominalni vrednosti orodje.

OPOZORILA

Varnostna navodila in navodila za preprečevanje nesreč so v knjižici "VARNOSTNA NAVODILA", ki so priložena temu dokumentu. V temu PRIROČNIKU ZA UPORABO so dodatne informacije, ki so zahtevane za uporabo orodja.

PRAVILNA UPORABA

To orodje je zasnovano za brušenje. Preberite vsa opozorila, navodila in oznake na risbah in v specifikacijah, ki so priložene temu orodju. Če ne upoštevate spodaj navedenih navodil, lahko pride do električnega šoka, požara in/ali resnih poškodb.

To orodje ni namenjeno za brušenje, ščetkanje kovin in rezanje. Če to orodje uporabljate v nepredvidene namene, lahko pride do nevarnosti in poškodb oseb.

Orodje morate uporabljati z dodatki, ki jih je proizvajalec posebej zasnoval ali priporočil. Pritrditev dodatkov na orodje ne zagotavlja varnega delovanja.

Navedena hitrost dodatkov se mora ujemati z najvišjo hitrostjo, ki je navedena na orodju. Če dodatke uporabljate pri hitrostih nad navedeno, se lahko polomijo ali zletijo v zrak. Zunanji premer in debelina dodatkov se mora ujemati s specifikacijami orodja. Dodatkov nepravilnih dimenzij ni mogoče ustrezno zaščititi ali nadzorovati.

Konfiguracija dodatkov se mora ujemati z orodjem. Če uporabite dodatke, ki jih ni mogoče povsem pritrditi na orodje, lahko pride do neuravnoveženosti, prekomernih

vibracij, zaradi česar orodja ni mogoče obvladati.

Ne uporabljajte poškodovanih dodatkov. Pred uporabo pregledajte vse dodatke. Pregledajte podporne plošče in zagotovite, da ni razpok, raztrganin ali prekomerne obrabe. Če orodje ali dodatek padeta, se prepričajte, da nista poškodovana, ali pa namestite nov dodatek. Po pregledu in namestitvi dodatka eno minuto preverjajte delovanje orodja pri najvišji hitrosti brez obremenitve, pri čemer ohranite varnostno razdaljo. Če so dodatki poškodovani, se bodo pokvarili med tem preizkusom.

Uporabljajte osebno zaščitno opremo. Odvisno od vrste postopka obdelave uporabite zaščitni vizir za obraz, masko ali zaščitna očala. Odvisno od vrste postopka obdelave uporabite masko s protiprašnim filtrom, protihrupne ščitnike, rokavice in predpasnik, ki lahko ustavi majhne drobce, ki nastajajo med brušenjem. Zaščita oči mora biti takšna, da bo ustavila izmetne delce in prah, ki nastaja med različnimi postopki obdelave. Protiprašna maska ali respirator morata filtrirati prašne delce, ki nastajajo med delovnim postopkom. Daljša izpostavljenost močnemu hrupu lahko povzroči izgubo sluha. Zagotovite, da se v neposredni bližini delovnega območja ne zadržujejo osebe. Kdor vstopi v območje dela mora uporabljati ustrezno osebno varovalno opremo. Zaradi nevarnosti izstreljenih drobcev z obdelane površine ali koščkov zdrobljenega orodja lahko pride do osebnih poškodb v neposredni bližini delovnega območja. Med izvajanjem postopkov, pri katerih lahko nastavek za rezanje pride v stik s skritimi kablji ali s svojim napajalnim kablom, prijemajte napravo izključno na izoliranih delih. Ob stiku

med nastavkom za rezanje in kablom pod napetostjo se lahko vzpostavi napetost na nezaščitenih kovinskih delih električne naprave, kar lahko privede do električnega udara upravljavca. **Namestite kabel stran od rotirnega nastavka.** Če izgubite nadzor nad napravo, lahko pride do prereza kabla ali pa se ta ovije okoli vaše roke in jo potegne v rotirni nastavek. **Nikoli ne odlagajte električnega orodja, če se le-to ni popolnoma ustavilo.** Rotirni nastavek se lahko oprime obdelovalne površine, zaradi česar lahko izgubite nadzor nad napravo. **Ko jo prenašate ob boku, naprava ne sme delovati.** Ob naključnem stiku se lahko namreč oblačila zapletejo v rotirni nastavek in ga potegnje proti vam.

Redno čistite odprtine za zračenje električnega orodja. Ventilator motorja namreč v notranjost ohiša pritegne prah, čezmerno kopičenje kovinskega prahu pa lahko povzroči električno nevarnost. **Električnega orodja ne uporabljajte v bližini vnetljivih materialov.** Iskre lahko namreč povzročijo vžig takih materialov. **Ne uporabljajte pribora in nastavkov pri katerih je potrebno uporabiti tekočino za hlajenje.** Zaradi uporabe vode ali drugih tekočin za hlajenje lahko namreč pride do nevarnosti prevoda elektrike ali električnega udara.

POSEBNA VARNOSTNA OPOZORILA

Prepričajte se, da noben del ohišja orodja za poliranje ni razrahljan in da se deli zaklepa prosto vrtijo. Vse proste pritrdilne žičke varno postavite ali odrežite. Razrahljane ali vrteče pritrdilne žičke se lahko ovijejo okrog prstov upravljavca ali pa se ujemajo v obdelovanca.

UPORABA



POZOR Upoštevajte podatke za omrežno napetost! Omrežna napetost mora ustrezati podatkom, navedenim na identifikacijski tablici električnega orodja.



NEVARNOST Pred kakršno koli posegom na električnem orodju izvlcite vtič iz električne vtičnice.

SESTAVLJANJE ORODJA

LH16ES – LH18ENS

Postavite pokrovček (6) na menjalnik tako, da so odprtine za namestitve vijakov (5) poravnane s tistimi na menjalniku.

LH16ES – LH18ENS – LH22N – LH22EN

Privijte stransko ročico (5). Stransko ročico lahko postavite na desno ali levo stran stroja.

NAMESTITEV / SNEMANJE NASTAVKOV NAMESTITEV

DRŽALO POLIRNEGA NASTAVKA

Privijte držalo polirnega nastavka (7) na navojno os (4), pri čemer preprečite njeno gibanje ali ga zaustavite z gumbom z zaklep (10).

POLIRNI NASTAVEK

Pritisnite na polirni nastavek, da ga pritrdite na ploščo.

SNEMANJE

DRŽALO POLIRNEGA NASTAVKA

- Zaklenite navojno os s pritiskom na gumb (10) in hkrati obračate kolot, dokler se ne zaklene v položaj.
- demontirajte nastavek.



Nikoli ne pritisnite gumba, da blokirate kolot, dokler se kolot ne neha vrteti in je popolnoma pri miru. V nasprotnem primeru lahko zlomite zatič gumba, s čimer razveljavite garancijo.

TAMPON

Obrahljeni tampon odstranite s potegom: namestite novi tampon (glej NAMESTITEV)

PRED PRVO UPORABO APARATA

Pred začetkom uporabe aparata preverite, da:

- je embalaža nepoškodovana in ne kaže poškodb, do katerih bi lahko prišlo med prevozom in skladiščenjem;
- so v kompletu prisotni vsi sestavni deli aparata; preverite, da število in vrsta sestavnih delov ustreza opisu v tem priročniku;
- podatki za omrežno napetost ustrezajo tehničnim podatkom aparata;
- sta napajalni kabel in vtič v brezhibnem stanju;
- stikalo za vklop/izklop - ON/OFF (2) učinkovito deluje; med preverjanjem vtič ne sme biti v električni vtičnici;
- so vsi sestavni deli aparata pravilno vgrajeni in ne kažejo znakov poškodb in okvar;
- so odprtine za zračenje (1) dobro prehodne.

ZAČETEK UPORABE

LH16ES

- **Zagon:** potisnite drsno stikalo (2) naprej. Če želite, da orodje ostane v vklopljeno, hkrati pritisnite na sprednji del drsnega stikala.

- **Zaustavitev:** sprostite drsno stikalo ali pritisnite na zadnji del stikala, da se vrne v položaj za zaustavitev (pri trajnem vklopu).



POZOR: po morebitnem izpadu električne energije je potrebno stikalo za vklop/izklop, če je le-to vklopljeno, izklopiti (glej Ustavitev).

LH18ENS

- **Zagon:** pritisnite ročico stikala (2) proti ohišju orodja. Če želite, da orodje ostane vklopljeno, hkrati pritisnite gumb (9) in ga držite pritisnjena, ko spustite ročico (2), s čimer blokirate stikalo.

- **Zaustavitev:** sprostite ročico stikala ali pa v zaklenjenem položaju pritisnite ročico, da sprostite blokirni gumb.

LH22N – LH22EN

- **Zagon:** premaknite ročico stikala (2) navzgor, da jo blokirate v »vklopljenem« položaju. Premaknite blokado stikalo (9) proti ohišju stroja.

- **Zaustavitev:** sprostite ročico stikala (2). Če je stikalo v »vklopljenem« položaju, premaknite ročico stikala (2) navzgor, da sprostite blokado stikala (9).



Orodje se po izklopu še nekaj časa vrti.

IZBIRA ŠTEVILA VRTLJAJEV NA MINUTO

Vrtljaje na minuto lahko nastavite z obračanjem kolesca (3). Izbira hitrosti je odvisna od značilnosti abrazivnega diska in obdelovanega materiala.

DOVOLJENI DODATKI

Polirni nastavki in polirne krpe do Ø 200 mm max (LH16ES: Ø 178 mm max).

EMISIJA HRUPA/TRESLJAJEV

Enakovredna raven zvočnega tlaka (hrup) in srednja vrednost kvadrata pospeška sta izmerjeni v skladu s standardom:

EN 60745

	RAVEN ZVOČNEGA TLAKA [dB(A)]	NEGOTOVOST [dB(A)]	RAVEN ZVOČNE MOČI	Raven treslajev [m/s ²] (poliranje)	
				Na 3 oseh	NEGOTOVOST
	L _{PA}	K	L _{WA}	a _h	K
LH16ES	86	3	97	2,70	1,30
LH18ENS	88	3	99	2,80	1,30
LH22N	82	3	93	2,50	1,20
LH22EN	82	3	93	2,50	1,20

 Uporabite zaščito za ušesa!

 **Nevarnost!** Navesti meritve nanašajo na nove električna orodja. Dnevni usa povzroča vrednosti hrupa in vibracij spremeniti. Prikazane vrednosti emisij so primerjalne in jih lahko uporabite za okvirno oceno tveganja izpostavitve upravljavca med obdobjem uporabe. Ustrezna ocena obdobja uporabe mora vključevati tudi premore in čas neuporabe. Te vrednosti emisij veljajo za glavni namen uporabe orodja. Če orodje uporabljate za druge namene in z drugimi dodatki ali pa redno vzdrževanje ni opravljeno, so lahko vrednosti emisij znatno zvišane med uporabo.

VZDRŽEVANJE

Vsa vzdrževalna opravila je treba opraviti pri izklopljenem napajanju.

Na koncu vsake delovne seje ali po potrebi odstranite prah z orodja s curkom stisnjenega zraka, pri čemer še posebej pozorno očistite prezračevalne reže motorja.

To je edino vzdrževanje, ki ga opravljajo uporabniki.

Vzdrževanje in čiščenje notranjih delov, kot so krtače zobniki ipd., mora opraviti pooblaščen servisna delavnica, na voljo tudi na strani <http://www.rupes.it> oddelek Service.

Uporabite samo originalne rezervne dele RUPES.

ODLAGANJE (DIREKTIVA OEE0)

 **Samo za države EU:** V skladu z Evropsko direktivo o odpadnih električne in elektronske opreme ter njenem izvajanju v skladu z nacionalnimi standardi je potrebno odpisane električne naprave zbirati ločeno in jih reciklirati na okolju prijazen način. Izdelka ob koncu njegove življenjske dobe ne zavrzite v okolje ali med običajne gospodinjske odpadke, temveč ga odnesite v pooblaščen centre za ločeno zbiranje odpadkov (za informacije o tem, kje se nahajajo središča za zakonsko določeno odstranjevanje tovrstnih odpadkov, se obrnite na vašo občinsko upravo). S pravilnim odstranjevanjem izdelka pripomorete k zdravju in varovanju okolja. Nezakonito odlaganje izdelka je kaznivo, kršitelji pa so lahko zanj ogrobljeni.

IZJAVA EU O SKLADNOSTI

Na lastno odgovornost izjavljamo, da je predstavljeni stroj za industrijsko rabo v skladu z osnovnimi zahtevami glede varnosti v naslednjih direktivah:

2006/42/ES; 2014/30/EU; 2011/65/EU.

Preizkusi so izvedeni v skladu z veljavnimi evropskimi usklajenimi pravilniki

EN 60745-1: 2009 + A11: 2010

+ A13: 2015

EN 55014-1: 2017

EN 55014-2: 2015

EN 61000-3-2: 2014

EN 61000-3-3: 2013

EN 62233: 2008

EN IEC 63000: 2018

Vermezzo con Zelo (MI), 01/12/2021

RUPES S.p.A. a socio unico

 PRESIDENTI
 G. Valentini

Tehnična dokumentacija na spletni strani:













RUPES SpA a socio Unico

Via Marconi, 3/A - Loc. Vermezzo

20071 Vermezzo con Zelo (MI) - Italy

SLOVENSKY

PIKTOGRAM

	Upozornenie/varovanie	ISO7010 - W001
	Prečítajte si pokyny	ISO7010 - M002
	Noste ochranné okuliare	ISO7010 - M004
	Noste ochranu uší	ISO7010 - M003
	Noste masku	ISO7010 - M016
	Noste ochranné rukavice	ISO7010 - M009
	Označenie zhody CE	
	Označenie EurAsian	
	Známka C-Tick	
	Likvidácia starého zariadenia	
	Izolačná trieda II	
	Šípka	Potlačte v smere označenom šípkou

TECHNICKÉ ŠPECIFIKÁCIE

TYP	LH16ES	LH18ENS	LH22N	LH22EN
IZOLAČNÁ TRIEDA	□ / II	□ / II	□ / II	□ / II
VÝKON	900	1100	1020	1020
poč. menovitých otáčok	700 - 1.700	750 ÷ 1.850	2.000	900 ÷ 2.000
ELEKTRONICKÁ REGULÁCIA OTÁČOK	áno	áno	áno	áno
MAX. PRIEMER PODLOŽKY CHRÁNIČA A CHRÁNIČA	178	200	200	200
ZÁVIT VRETENA	M14	M14	M14	M14
Uvedenie prevádzky EPTA-Procedure 01/2003	2,0	2,2	3,4	3,4

Uvedené hodnoty sú založené na menovité napätie 230V/50Hz. V prípade napätia a frekvencie jednotlivých hodnôt výkonu sa môžu líšiť. Na štítku technických špecifikácií nominálnych hodnôt nástroje.

VAROVANIA

Pokyny pre bezpečnosť a prevenciu pred nehodami sú uvedené v brožúrke „BEZPEČNOSTNÉ POKYNY“, ktorá je neoddeliteľnou súčasťou týchto dokumentov. V týchto **PREVÁDZKOVÝCH POKYNOCH** sú uvedené dodatočné informácie potrebné pre špecifické použitie tohto nástroja.

SPRÁVNE POUŽÍVANIE

Tento nástroj je navrhnutý na používanie ako leštič. Prečítajte si všetky varovania, pokyny a údaje uvedené na nákresoch a v špecifikáciách dodávaných spolu s týmto nástrojom. Nedodržanie všetkých pokynov uvedených nižšie môže mať za následok úraz elektrickým prúdom, požiar a/alebo vážne zranenia.

Tento nástroj nie je určený na vyhladzovanie, brúsenie drôtenou kefou a rezanie. Používanie tohto nástroja na aplikácie, na ktoré nie je určený, môže predstavovať nebezpečenstvo alebo spôsobiť zranenie osôb.

Tento nástroj sa musí používať s príslušenstvom špeciálne navrhnutým alebo odporúčaným výrobcom. Upevnenie príslušenstva k nástroju nezaručuje bezpečnú prevádzku.

Menovité otáčky príslušenstva musia byť minimálne rovnaké ako maximálne otáčky nástroja. Používanie príslušenstva pri vyšších otáčkach ako sú jeho menovité otáčky môže spôsobiť jeho zlomenie alebo vymrštenie do priestoru.

Vonkajší priemer a hrúbka príslušenstva sa musia zhodovať s technickými údajmi nástroja. Príslušenstvo s nesprávnymi parametrami nie je primerane chránené a nedá sa kontrolovať. Konfigurácia príslušenstva musí byť vhodná pre tento

nástroj. Používanie príslušenstva, ktoré sa nedá dôkladne upevniť na nástroj, môže spôsobiť nevyváženosť, nadmerné vibrácie a stratu kontroly nad nástrojom.

Nepoužívajte poškodené príslušenstvo. Príslušenstvo pred použitím dôkladne skontrolujte. Skontrolujte oporné podložky a skontrolujte, či nie sú prasknuté, roztrhnuté alebo opotrebované. Ak nástroj alebo príslušenstvo spadlo, skontrolujte, či nedošlo k poškodeniu alebo namontujte nové príslušenstvo. Po kontrole alebo namontovaní nového príslušenstva vyskúšajte prevádzku nástroja na plné otáčky a bez zaťaženia na jednu minútu, pričom udržiavajte bezpečnú vzdialenosť. Ak je príslušenstvo poškodené, počas tohto testu sa zlomí.

Noste osobné ochranné prostriedky. V závislosti od použitia, používanie tvárový štít, masku alebo ochranné okuliare. Podľa potreby noste respirátor, osobné chrániče sluchu, rukavice a zásteru schopnú zastaviť brúsne fragmenty obrobku. Ochrana očí musí byť schopná zastaviť letiace úlomky vytvorené rôznymi spôsobmi obrábania. Prachová maska alebo respirátor musia byť schopná filtrovať častice vytvorené počas práce. Dlhotrvajúce vystavenie vysokej intenzite hluku môže spôsobiť stratu sluchu. **Okoloídúce osoby musia byť v bezpečnej vzdialenosti od pracovnej plochy.** Každá osoba, ktorá vstúpi na pracovnú plochu musí nosiť osobné ochranné prostriedky. Fragmenty z obrobku alebo rozbité príslušenstvo môžu odletieť a spôsobiť zranenia v bezprostrednej blízkosti pracovnej plochy. Zariadenie používajte výhradne na izolované povrchy, ak sa vykonávajú práce, počas ktorých sa môže rezacie príslušenstvo dostať do kontaktu skrytým

vedením alebo vlastným káblom. Kontakt medzi rezným príslušenstvom a káblom „pod napätím“ môže aktivovať „napätie“ nechránených kovových častí elektrického náradia a viesť k zraneniu elektrickým šokom prevádzkovateľa. **Umiestnite kábel od rotujúceho príslušenstva.** Ak stratíte kontrolu, kábel sa môže prerezať alebo skrútiť a vaša ruka alebo vaše rameno môže byť vtiahnuté rotujúcim príslušenstvom. **Nikdy sa nedotýkajte elektrického náradia skôr, než sa príslušenstvo úplne zastaví.** Rotačné príslušenstvo môžete vytvoriť tlak na povrch a elektrické zariadenie sa môže dostať mimo vašu kontrolu. **Nespúšťajte elektrické náradie, keď ho máte vedľa seba.** Náhodný kontakt s rotačným príslušenstvom môže viesť k zachyteniu vášho oblečenia a pritiahnutí príslušenstva k vám.

Vetracie otvory elektrického náradia musíte pravidelne čistiť. Motor ventilátora nasáva prach do vnútra krytu a nadmerné hromadenie kovového prachu môže viesť k nebezpečenstvu poškodenia elektrickým prúdom. **Nepoužívajte náradie v blízkosti horľavých materiálov.** Iskry by mohli zapáliť tieto materiály. **Nepoužívajte príslušenstvo, ktoré si vyžadujú chladiace kvapaliny.** Použitie vody alebo iných tekutých chladiv môže spôsobiť poškodenie elektrickým prúdom alebo skrat.

ŠPECIFICKÉ BEZPEČNOSTNÉ VAROVANIA

Overte si, že žiadne voľné časti ochranného krytu leštiaceho nástroja alebo poistných spojok sa nemôžu voľne otáčať. Dajte všetky voľné upevňovacie káble do bezpečnej polohy alebo ich odrežte. Voľné alebo otáčajúce sa upevňovacie káble sa môžu omotať okolo prstov obsluhy alebo zachytiť v obrobnku.

UVEDENIE DO PREVÁDZKY

 **POZOR** Skontrolujte napätie elektrickej siete! Napätie môže zodpovedať údajom uvedeným na výkonnom štítku elektrického náradia.

 **NEBEZPEČENSTVO** Pred akoukoľvek prácou s náradím vyberte zástrčku zo zásuvky.

ZOSTAVENIE NÁSTROJA

LH16ES – LH18ENS

Položte kryt (6) na skriňu prevodovky tak, aby boli otvory na montáž skrutiek (5) zarovnané s otvormi na skriňu prevodovky.

LH16ES – LH18ENS – LH22N – LH22EN

Naskrutkujte bočnú rukoväť (5). Bočná rukoväť sa môže umiestniť na pravú alebo ľavú stranu zariadenia.

MONTÁŽ/DEMONTÁŽ PRÍSLUŠENSTVA

MONTÁŽ

PLATŇOVÝ DRŽIAK PODLOŽKY

Naskrutkujte platňový držiak podložky (7) na hriadeľ vretena (4), pričom stlačením poistného tlačidla zabránite jeho otáčaniu (10).

PODLOŽKA

Prítlačným leštiacej podložky pripojte podložku k platni.

DEMONTÁŽ

PLATŇOVÝ DRŽIAK PODLOŽKY

- Zablokujte vreteno stlačením tlačidla (10) a zároveň otáčajte podložkou, kým nezakočí do zaistenej polohy.
- Odmontujte podložku.

 **Nikdy nestláčajte tlačidlo na zablokovanie podložky, kým sa nástroj úplne neprestane otáčať; prevodovka alebo čap poistného tlačidla sa môžu poškodiť a prestane platiť záruka.**

ZÁTKA

Vyberte použitú zátku; použite novú zátku (pozrite montáž).

PRED UVEDENÍM DO PREVÁDZKY

Pred spustením stroja skontrolujte, či:

- balenie nie je nepoškodené a nevykazuje známky poškodenia z dôvodu prepravy a skladovania,
- stroj je kompletný. Skontrolujte, či počet a charakter zložiek sú v súlade s pokynmi uvedenými v tejto brožúre,
- zdroj energie vyhovuje vlastnostiam stroja,
- napájaci kábel a jeho zástrčka sú v perfektnom stave,
- prepínač ON/OFF (2) funguje správne, ale kontrolujte pri vyťahujúcej zástrčke,
- všetky časti stroja sú namontované správne a bez známk poškodenia,
- vetracie štrbiny (11) sú voľné.

UVEDENIE DO PREVÁDZKY

LH16ES

- **Spustenie:** zatlačte posuvný ovládač vypínača (2) smerom dopredu; ak sa má nástroj zaistiť v polohe ON (Zap.), zároveň zatlačte na prednú časť posuvného vypínača;
- **Zastavenie:** uvoľnite posuvný ovládač, alebo ak je v zaistenej polohe, zatlačte na zadnú časť vypínača a nechajte ho vrátiť sa späť do polohy vypnutia.



POZOR: po výpadku prúdu, ak je ON/OFF zapnutý, musíte spínač sŕkať (pozrite Zastavenie).

LH18ENS

- **Spustenie:** zatlačte páčku vypínača (2) smerom k telu nástroja; ak sa má nástroj zaistiť v polohe ON (Zap.), zároveň stlačte tlačidlo (9), nechajte ho stlačené a uvoľnite páčku (2), čím sa vypínač zaistí.
- **Zastavenie:** uvoľnite páčku vypínača, alebo ak je v zaistenej polohe, zatlačte páčku, čím uvoľníte poistné tlačidlo.

LH22N – LH22EN

- **Spustenie:** posuňte páčku vypínača (2) nahor; na zaistenie v „zapojenej“ polohe posuňte blokovanie vypínača (9) dopredu smerom k telu stroja.
- **Zastavenie:** uvoľnite páčku vypínača (2); ak je vypínač zaistený v „zapojenej“ polohe, posuňte páčku vypínača (2) nahor na uvoľnenie blokovania vypínača (9).



Nástroj sa po vypnutí stále otáča.

REGULÁCIA OTÁČOK

Otáčky sa dajú nastaviť otočením kolieska (3). Výber otáčok závisí od vlastností brúsneho kotúča a opracovávaného materiálu.

POVOLENÉ PRÍSLUŠENSTVO

Podložky chrániča a chrániče do Ø 200 mm max (LH16ES: Ø 178 mm max).

EMISIE HLUKU/VIBRÁCIÍ

Ekvivalentná hladina (hlasitosť) a priemerné hodnoty zrýchlenia sa merajú podľa normy:

EN 60745

	ÚROVEŇ AKUSTICKÉHO TLAKU [dB(A)]	NEISTÉ [dB(A)]	ÚROVEŇ AKUSTICKÉHO VÝKONU	Úroveň vibrácií [m/s ²] (leštenie)	
				Na 3 nápravách	NEISTÉ
	L_{pa}	K	L_{wa}	a_{hv}	K
LH16ES	86	3	97	2,70	1,30
LH18ENS	88	3	99	2,80	1,30
LH22N	82	3	93	2,50	1,20
LH22EN	82	3	93	2,50	1,20



Používajte chrániče sluchu!



Pozor! Uvedené namerané hodnoty platia pre nové náradie. Pri dennom nasadení sa hodnoty hlučnosti a vibrácií menia. Uvedené hodnoty emisií slúžia na porovnanie a používajú sa na predbežné vyhodnotenie rizika expozície obsluhy počas pracovného času. Primerané vyhodnotenie pracovného času musí zahŕňať aj intervaly chodu nástroja naprázdno a prestávky. Tieto hodnoty emisií predstavujú hodnoty pri hlavnej aplikácii nástroja. Ak sa nástroj používa na iné aplikácie a s iným prislúšenstvom, alebo ak nie je vykonávaná pravidelná údržba, môžu sa hodnoty emisií počas prevádzky výrazne zvýšiť.

ÚDRŽBA

Všetky práce na údržbe sa vykonávajú pri odpojení siet'ovým napájaním.

Na konci každej pracovnej zmeny, alebo podľa potreby, odstráňte všetok prach z tela nástroja pomocou stlačeného vzduchu, pričom venujte mimoriadnu pozornosť vetracím otvorom motora. Používateľ nemusí vykonávať žiadnu inú údržbu.

Údržba a čistenie vnútorných častí, ako sú napríklad kefy, guľôčkové ložiská, prevody atď., sa musí vykonávať len v autorizovanom servisnom stredisku. k dispozícii tiež na stránke <http://www.rupes.it> v sekcii Servis.

Používajte len originálne náhradné diely RUPES.

LIKVIDÁCIA (SMERNICA OEEZ)



Len pre krajiny EÚ: Podľa európskej smernice o likvidácii elektrického a elektronického zariadenia a jej implementácii v rámci národných noriem, elektrické zariadenie musia byť likvidované ako separovaný odpad, aby mohli byť recyklované spôsobom šetrným k životnému prostrediu. Po dosiahnutí konca životnosti produkt nesmie byť likvidovaný do okolia alebo vyhodnený do bežného komunálneho odpadu, ale musí byť likvidovaný v autorizovaných recyklačných strediskách (informujte sa u miestnych úradov, ako môžete likvidovať výrobok v súlade so zákonom). Správna likvidácia výrobku prispieva k ochrane zdravia a životného prostredia.

Nelegálna likvidácia výrobku môže mať za následky sankcie proti páchatelom.

EÚ VYHLÁSENIE O ZHODE

Zodpovedne vyhlasujeme, že uvedený výrobok spĺňa základné požiadavky na bezpečnosť nasledovných smerníc:

2006/42/ES; 2014/30/EÚ; 2011/65/EÚ.

Testy boli vykonané v súlade s európskymi harmonizovanými normami

EN 60745-1: 2009 + A11: 2010

EN 60745-2-3: 2011 + A2: 2013 + A11: 2014 + A12: 2014 + A13: 2015

EN 55014-1: 2017

EN 55014-2: 2015

EN 61000-3-2: 2014

EN 61000-3-3: 2013

EN 62233: 2008

EN IEC 63000: 2018

Vermezzo con Zelo (MI), 01/12/2021

RUPES

S.p.A. a socio unico

PRESEDA

G. Valentini

Technická dokumentácia u:

RUPES SpA a socio Unico

Via Marconi, 3/A - Loc. Vermezzo

20071 Vermezzo con Zelo (MI) - Italy

TÜRKÇE

GRAFİK SEMBOLLER

	Dikkat tehlike/uyarılar	ISO7010 - W001
	Talimatları okuyun	ISO7010 - M002
	Koruyucu gözlük takın	ISO7010 - M004
	İşitme koruması kullanın	ISO7010 - M003
	Maske takın	ISO7010 - M016
	Koruyucu eldiven giyin	ISO7010 - M009
	Uygunluk işareti CE	
	EurAsian İşareti	
	C-Tick İşareti	
	Kullanımdan çıkarılan cihazın bertarafı	
	Yalıtım sınıfı II	
	Ok	Okla gösterilen yönde işlem yapın

TEKNİK ÖZELLİKLER

TİP	LH16ES	LH18ENS	LH22N	LH22EN
YALITIM SINIFI	□ / II	□ / II	□ / II	□ / II
GÜÇ	900	1100	1020	1020
Nominal devir sayısı	700 - 1.700	750 ÷ 1.850	2.000	900 ÷ 2.000
ELEKTRONİK HIZ KONTROLÜ	EVET	EVET	EVET	EVET
TAMPON VE TAMPON TUTUCUSUNUN MAKSİMUM ÇAPİ	178	200	200	200
PİNYON ŞAFT	M14	M14	M14	M14
EPTA-Prosedür 01/2003 tarafından hizmete alınmıştır	2,0	2,2	3,4	3,4
Gösterilen değerler 230V/50Hz bir nominal voltaj dayanmaktadır. Farklı güç değerlerinin voltaj ve frekanslarda söz konusu olduğunda farklı olabilir.Aracın nominal değerleri etiketi teknik bakın.				

UYARILAR

Güvenlik ve kaza önleme uyarıları, bu belgelerin tamamlayıcı bir parçası olan “**GÜVENLİK TALİMATLARI**” belgesinde bulunmaktadır. Bu **KULLANIM KILAVUZU** makinenin kullanımı için gerekli ek bilgileri içermektedir.

DOĞRU KULLANIM

Bu alet bir çila makinesi olarak kullanılmak üzere tasarlanmıştır. Bu aletle birlikte tedarik edilen çizimler ve teknik özelliklerde belirtilen tüm uyarılara, talimatlara ve bilgilere riayet edin. Aşağıda belirtilen talimatlara uyulmaması elektrik çarpmalarına, yangına ve/veya ciddi yaralanmalara neden olabilir.

Bu alet tesviye, metal fırçalama ve kesme işlemlerinde kullanılmak amacıyla tasarlanmamıştır. Bu aletin tasarım amacı dışındaki uygulamalarda kullanılması tehlikelere ve yaralanmalara neden olabilir.

Bu alet, üreticisi tarafından özel olarak tasarlanan veya önerilen aksesuarlarla kullanılmalıdır. Aksesuarın alete takılması tek başına aletin güvenli bir şekilde çalışmasının garantisini değildir.

Aksesuarların nominal hızı alet üzerinde belirtilen maksimum hızdan düşük olamaz. Bu aksesuarların nominal hızlarının üzerinde kullanılmaları kırılmalarına ve yerlerinden çıkıp havaya fırlamalarına neden olabilir.

Aksesuarların dış çapı ve kalınlığı aletin teknik özelliklerine uygun olmalıdır. Boyutları doğru olmayan aksesuarlar gereken şekilde korunamaz veya kontrol edilemez.

Aksesuarların konfigürasyonu alete uygun olmalıdır. Alete tam olarak oturmayan aksesuarların kullanılması dengesizliğe, aşırı titreşimlere ve aletin kontrol edilememesine neden olabilir. **Hasarlı aksesuarları kullanmayın. Kullanmadan önce tüm aksesuarları kontrol edin. Destek petlerini kontrol edin ve çatlak, kopma veya aşırı yıpranma olmadığından emin olun. Alet veya aksesuar yere düştüğü takdirde, hasar görmediğinden emin olun veya yeni bir aksesuar takın. Bir aksesuarı kontrol ettikten veya taktıktan sonra, güvenli bir uzaklıkta durarak aleti bir dakika boyunca yüksüz çalıştırarak test edin.** Zarar görmüş aksesuarlar bu test sırasında kırılır.

Kişisel koruyucu donanım kullanın. Uygulamaya bağlı olarak, yüz koruyucu siperlik, maske veya emniyet gözlükleri kullanın. Duruma göre, toz geçirmez maske, işitme koruması, eldiven ve işlenmekte olan parçadan çıkan küçük aşındırıcı çapakları durdurabilecek nitelikte bir önlük kullanın. Göz koruması, farklı işlemlerden çıkan uçuşan döküntüleri durdurabilecek nitelikte olmalıdır. Toz geçirmez maske veya solunum cihazı, çalışmalarınızdan çıkan parçacıkları filtre edebilecek kapasitede olmalıdır. Yüksek yoğunlukta gürültüye uzun süre maruz kalınması işitme kaybına neden olabilir. **Mevcut kişileri çalışma alanından emniyetli bir mesafede tutun. Çalışma alanına giren herkesin kişisel koruyucu donanımları kullanması gerekir.** İşlenmekte olan parçadan çıkan çapaklar veya kırılan aksesuarlar çalışma alanının hemen yakınlarındayken yaralanmalara neden olabilirler. **Kesme aksesuarı gizli kablolarla veya kendi kabloyla temas edebileceğinden, işlemler sırasında takımı yalnızca**

izolasyonlu tutma yüzeylerinden tutun. Kesme aksesuarının “gerilim altındaki” bir kabloyla temas etmesi, elektrikli takımın açtıktaki yüzeylerinin de aynı şekilde “gerilim altında” olmasına neden olur ve operatörün elektrige kapılmasına yol açabilir. **Kabloyu dönen aksesuardan uzağa yerleştirin.** Kontrolü kayb ederseniz, kablo kesilebilir veya bükülebilir ve eliniz ya da kolunuz döner aksesuarın içine çekilebilir. **Aksesuar tamamen durmadan elektrikli takımı kesinlikle bir yere koymayın.** Döner aksesuar yüzeylere tutunarak elektrikli takımın kontrolünüzden çıkmasına neden olabilir. **Yanınızda taşırken elektrikli takımı çalıştırmayın.** Döner aksesuarla kazara temas edilmesi giysilerinizin dolanmasına ve aksesuarın size doğru çekilmesine yol açabilir. **Elektrikli takımın havalandırma açıklıklarını düzenli olarak temizleyin.** Motor fanı tozları muhafazanın içine çeker ve aşın metal tozu birikmesi elektrikle ilgili tehlikelere yol açabilir. **Elektrikli takımı yanıcı malzemelerin yakınında kullanmayın.** Kıvılcıklar bu malzemeleri tutuşturabilir. **Sıvı soğutucu madde gerektiren aksesuarları kullanmayın.** Su veya diğer sıvı soğutucu maddelerin kullanılması elektrik çarpmasına veya elektrik şokuna yol açabilir.

ÖZEL GÜVENLİK UYARILARI

Cila mekinesinin gövdesinde veya tespit bağlantılarında serbestçe hareket eden parça olmadığından emin olun. Gevşemiş tespit tellerinin hepsini güvenli bir şekilde yerleştirin veya kesin. Gevşemiş veya döner tespit telleri kullanıcıların parmaklarına dolanabilir veya işlenen parçaya takılabilir.

ÇALIŞTIRMA

 **DİKKAT** Şebeke gerilimine dikkat edin! Şebeke gerilimi, elektrikli takımın bilgi plakasında belirtilen değere uygun olmalıdır.

 **TEHLİKE** Elektrikli takım üzerinde herhangi bir işlem yapmadan önce elektrik fişini prizden çekin.

MAKİNEİNİN MONTAJI

LH16ES – LH18ENS

Kapağı (6) dişli kutusunun üzerine getirin ve vida montaj deliklerini (5) dişli kutusunun üzerindeki deliklerle hizalayın.

LH16ES – LH18ENS – LH22N – LH22EN

El koruyucusunu içeren yan kolu (5) vidalayın. Yan kol ekipmanın sağına veya soluna monte edilebilir.

AKSESUARLARIN SÖKÜLMESİ/TAKILMASI

TAKMA

PLAKA TAMPON TUTUCUSU

Plaka tampon tutucusunu (7) pinyon şaftın (4) üzerine, kilit düğmesi yardımıyla hareket etmesini önleyerek veya hareketini durdurarak vidalayın (10).

TAMPON

Cila tamponuna plakaya bastrarak oturtun.

SÖKME

- Şaftı düğmeye (10) basarak ve tamponu sabitlenene kadar döndürerek kilitleyin.
- Tamponu sökün.

 **Makinenin hareketi durana ve makine tamamen sabit hale gelene kadar tamponu kilitlemek için asla düğmeye basmayın; aksi takdirde dişli kutusu veya basma düğmesinin pimi kırılabilir ve garanti geçersizleşebilir.**

TAMPON

Kullanılan aşınmış tamponu çıkarın; yeni tamponu uygulayın (bkz. TAKMA).

HİZMETE ALMADAN ÖNCE

Makineyi hizmete almadan önce aşağıdakilerden emin olun:

- Ambalajı sağlam olmalı, nakliye veya depolamadan kaynaklı hasar belirtileri görülmemelidir;
- Makine tam olmalıdır; bileşenlerinin sayısının ve niteliklerinin bu kitapçıkta belirtilenlere uygun olup olmadığını kontrol edin;
- Güç kaynağı, makine özelliklerine uygun olmalıdır;
- Güç kablosu ve fişi sağlam halde olmalıdır;
- AÇMA/KAPAMA (ON/OFF) şalteri (2) fiş takılı olmadığı halde düzgün çalışmalıdır;
- Makinenin tüm bileşenleri doğru şekilde takılmış olmalı, hasar belirtisi bulunmamalıdır;
- Havalandırma açıklıkları (11) kapalı olmalıdır

HİZMETE ALMA

LH16ES

- **Çalıştırma:** Düğme sürgüsünü (2) ileri doğru itin; forward; makinenin AÇIK konumunda kilitlemesi gerekiyorsa, aynı anda düğme sürgüsünün ön kısmına bastırın;
- **Durdurma:** sürgüyü bırakın veya yerinde kilitlemişse, düğmenin arka kısmına bastırın ve durma konumuna dönmelerini sağlayın.



DİKKAT: Elektrik enerjisi verildikten sonra ON/OFF şalteri devredeyse, şalterin serbest bırakılması gerekir (bkz. Durdurma).

LH16ES

- **Çalıştırma:** Anahtarın kolunu (2) makineye doğru itin; makinenin AÇIK konumunda kilitlemesi gerekiyorsa, aynı anda düğmeye (9) bastırın ve kolu (2) serbest bırakarak ve dolayısıyla anahtar kilitleyerek düğmeyi basılı tutun.
- **Durdurma** Anahtar kolunu serbest bırakın veya yerine kilitlemişse, kolu iterek kilitleme düğmesini serbest bırakın.

LH22N – LH22EN

- **Başlatma:** Anahtar kolunu (2) yukarı hareket ettirin; kilitlemek için anahtar kolunu (9) makinenin gövdesine doğru hareket ettirin.
- **Durdurma** Anahtar kolunu (2) serbest bırakın; kilitleti komumdaysa, anahtar kolunu (9) yukarı hareket ettirerek anahtar serbest bırakın.



Makine gücü kapatıldıktan sonra bir kaç saniye daha dönmeye devam eder.

HIZ AYARI

Devir hızı düğme (3) çevrilerek ayarlanabilir. Hız seçimi aşındırıcı diskin özelliklerine ve üzerinde çalışılan malzemeye göre yapılmalıdır.

İZİN VERİLEN AKSESUARLAR

Çapı 200 mm'ye kadar olan tampon pedleri ve tamponlar max.

YAYILAN GÜRÜLTÜ/TİTREŞİM

Eşdeğer ses basıncı seviyesi (gürültülülük durumu) ve hızlanmanın ortalama karekök değeri aşağıdaki norma göre ölçülmüştür:

EN 60745

	SES BAŞINÇ SEVİYESİ [dB(A)]	BELİRSİZLİK [dB(A)]	SES GÜC SEVİYESİ	Titreşim seviyeleri [m/s ²] (ciltalama)	
				3 eksen üzerinde	BELİRSİZLİK
	L _{PA}	K	L _{WA}	a _n	K
LH16ES	86	3	97	2,70	1,30
LH18ENS	88	3	99	2,80	1,30
LH22N	82	3	93	2,50	1,20
LH22EN	82	3	93	2,50	1,20



Kulak koruyucu kullanın!



Tehlike! Ölçümler yeni güç araçları bakım göstermektedir. Günlük usa gürültü ve titreşim değerleri değişmesine neden olur. Belirtilen emisyon değerleri karşılaştırmalı değerlerdir ve kullanıcının çalışma döneminde maruz kalacağı riskin geçici olarak değerlendirilmesi için kullanılmalıdır. Çalışma döneminin doğu bir şekilde değerlendirilmesi için makinenin kullanılmadığı ve durdurulduğu dönemler de hesaba katılmalıdır. Bu emisyon değerleri makinenin ana uygulamalarını temsil etmelidir. Makinenin başka aksesuarlarla farklı uygulamalar için kullanılması gerekiyorsa veya makinenin düzenli bakımı yapılmadığı takdirde, kullanım sırasında emisyon değerleri ciddi oranda artabilir.

BAKIM

Tüm bakım işlemleri makinenin fişi prizden çekildikten sonra yapılmalıdır.

Çalışmanız bittiğinde veya gerektiğinde, makinenin gövdesindeki tozları, motor havalandırma deliklerine özel bir dikkat göstererek, sıkıştırılmış hava püskürtme yoluyla temizleyin.

Kullanıcı tarafından başka hiçbir bakım işlemi yapılmamalıdır.

Fırçalar, bilye yatakları gibi iç parçaların bakımı ve temizliği yalnızca yetkili bir müşteri servisi tarafından yapılmalıdır.

Aynı zamanda <http://www.rupes.it> adresindeki sitede Servis bölümüne de başvurabilirsiniz.

Yalnızca orijinal RUPES aksesuarlarını kullanın.

ATIKLARIN ATILMASI (WEEE DİREKTİFİ)



Yalnızca AB Ülkeleri için: Atık elektrikli ve elektronik cihazlara dair Avrupa Direktifi ve bu direktifin ulusal yasalara uygun olarak yürütülmesine göre, kullanılmış elektrikli cihazlar çevre açısından uygun bir şekilde geri dönüştürülebilmeleri amacıyla ayrıca toplanmalıdır. Bu ürün kullanım ömrünü tamamladığında çevreye veya evsel atıklarla birlikte atılmamalı, yetkili ayrı toplama merkezlerinde bertaraf edilmelidir (ürünün yasalara uygun şekilde nereden bertaraf edilebileceğini öğrenmek için bulunduğunuz yerdeki yetkili merci ile bağlantı kurun). Ürünün doğru şekilde bertaraf edilmesi, sağlığını ve çevrenin korunmasına katkıda bulunur. Ürünün yasadışı şekilde bertaraf edilmesi uygunsuz hareket edenlerde yaptırım uygulanmasına neden olur.

AB UYGUNLUK BEYANI

Sorumluluğu bize ait olmak üzere, bu anlatılan makinenin aşağıdaki Direktiflerin Temel Güvenlik Şartlarına uygun olduğunu beyan ediyoruz:

2006/42/AT; 2014/30/AB; 2011/65/AB.

Testler aşağıdaki Avrupa Standartlarına göre yapılmıştır:

EN 60745-1: 2009 + A11: 2010

EN 60745-2-3: 2011 + A2: 2013 + A11: 2014 + A12: 2014

+ A13: 2015

EN 55014-1: 2017

EN 55014-2: 2015

EN 61000-3-2: 2014

EN 61000-3-3: 2013

EN 62233: 2008

EN IEC 63000: 2018

Vermezzo con Zelo (MI), 01/12/2021

RUPES S.p.A. a socio unico
YÖNETİM KURULU BAŞKANI
G. Valentini

At Teknik dosya:

RUPES SpA a socio Unico

Via Marconi, 3/A - Loc. Vermezzo

20071 Vermezzo con Zelo (MI) - Italy

معاني الصور

ISO7010 - W001	تنبيه خطر/تحذيرات	
ISO7010 - M002	اقرأ التعليمات	
ISO7010 - M004	ارتد نظارات واقية	
ISO7010 - M003	ارتد وسائل حماية من الأصوات	
ISO7010 - M016	ارتد قناعا	
ISO7010 - M009	ارتد قفازا للحماية	
	وسم المطابقة CE	
	وسم EurAsian	
	علامة C-Tick	
	التخلص من المنتج غير المرغوب فيه	
	II فئة العزل	
	سهم	
نفذ في الاتجاه الموضح باتجاه السهم		

المواصفات الفنية

النوع	LH16ES	LH18ENS	LH22N	LH22EN
فئة العزل	□ / II	□ / II	□ / II	□ / II
عدد لفات عادية	900	1100	1020	1020
الطاقة	700 ÷ 1.700	750 ÷ 1.850	2.000	900 ÷ 2.000
محل الدوران	نعم	نعم	نعم	نعم
الحد الأقصى لقطر قرص التلميع ووسائته	178	200	200	200
سلك عمود الدوران	M14	M14	M14	M14
الكتلة عند التشغيل طبقا لإجراء EPTA الصادر في 01/2003	2,0	2,2	3,4	3,4

وتستند القيم المعروضة على الجهد الاسمي من ZH05/V032. في حالة الوالتية والترددات من القيم طاقة مختلفة قد تختلف. الرجوع إلى المواصفات الفنية التسمية إلى القيم الاسمية للأداء.

الكسور أو التآكل الزائد. إذا تعرض الجهاز أو الوحدة الملحقة إلى السقوط، فعليك بالتحقق من عدم تعرضها للتلف أو قم بتركيب وحدة ملحقة جديدة. بعد إجراء الفحص أو بعد تركيب وحدة جديدة، عليك بتجربة تشغيل الجهاز على السرعة القصوى ودون وجود حمولة لمدة دقيقة، مع إبقائه على مسافة آمنة. إذا كانت الوحدات الملحقة تالفة، فإنها تنكسر خلال هذا الاختبار. ارتد وسائل حماية شخصية حسب الاستخدام، استعمال شمسية الوجه أو القناع أو نظارات للحماية. وحسب الحالة، ارتد قناعا مقاوما للغبار، ووسائل حماية للسمع، وقفازا ومنظرا قادرا على إيقاف شظايا الصنفرة لقطع العمل. يجب أن تكون وسيلة حماية العينين قادرة على إيقاف الحطام المتطاير والناجم عن مختلف العمليات. يجب أن يكون القناع المقاوم للغبار أو جهاز التنفس قادرا على فلترة الجزئيات الناتجة عن أعمالك. إن التعرض الطويل لمستوى عال من الضجيج يمكن أن يسبب فقدان السمع. ابعاد الأشخاص الموجودين إلى مسافة آمنة من منطقة العمل، أي شخص يدخل منطقة العمل يجب أن يرتدي وسيلة حماية شخصية. يمكن أن تطير الشظايا من قطعة العمل أو الملحقات المكسورة وتسبب إصابات فورية للأشخاص القريبين جدا من مكان العمل. أمسك الأداة فقط من أسطح المآخذ المعزولة حيث أنه أثناء تنفيذ عمليات القطع التي يتم فيها تركيب ملحق القطع يمكن أن يلامس ملحق القطع الكابلات المخفية أو كابل الأداة نفسها. إن ملامسة ملحق القطع لكابلات "تحت الفتحة" يمكن أن يضع أيضا الأجزاء المعدنية المكشوفة في الأداة الكهربائية "تحت الفتحة"، وبسبب صدمة كهربائية للمشغل. ضع الكابل بعيدا عن ملحق القطع الدائر. في حالة فقدان السيطرة، يمكن أن يقطع الكابل أو ينفلت، ويمكن أن تعلق يد أو ذراع المشغل في ملحق القطع الدائر. لا تقم أبدا بتجزير الأداة الكهربائية قبل أن توقف ملحق القطع تماما. يمكن أن يؤخذ ملحق القطع على السطح، ويجعل الأداة الكهربائية خارج السيطرة. لا تشغيل الأداة الكهربائية أبدا وهي محمولة بجيبك. إن اللمام العرضية مع الملحق

تحذيرات

تم تقديم إرشادات السلامة والوقاية من الحوادث في كتيب "إرشادات السلامة" والذي يمثل جزءاً مكملاً لهذه المستندات. يشير هذا الدليل المخصص لإرشادات التشغيل إلى المعلومات الإضافية المطلوبة للاستخدام المحدد للجهاز.

الاستعمال الصحيح

هذا الجهاز مصمم للاستخدام كجهاز للصل. اقرأ جميع التحذيرات والإرشادات والبيانات المقدمة على الرسوم التوضيحية والمواصفات المقدمة مع هذا الجهاز. إن عدم الالتزام بكافة الإرشادات المقدمة أدناه قد يسبب الإصابة بصدمة كهربية أو شوب حريق و/أو إصابات خطيرة. هذا الجهاز غير مخصص للاستخدام لعمليات الصقل وتلميع المعادن وقطعها. إن استخدام هذا الجهاز لتطبيقات تختلف عن التطبيقات المخصصة لها قد يسبب نشوء مخاطر وإصابات للأفراد.

يجب استخدام هذا الجهاز مع الملحقات التي تم تصميمها خصيصاً أو بوصى باستخدامها بواسطة جهة الصنع. كما أن تركيب الوحدة الملحقة بالجهاز لا يضمن تشغيله بشكل آمن.

يجب أن توازي السرعة المقدره للملحقات الحد الأقصى للسرعة الموضح على الجهاز. وذلك لأن استخدام الوحدات الملحقة على سرعات تفوق السرعة المحددة قد يؤدي إلى انكسارها أو انفاعها في الهواء.

يجب أن يكون القطر الخارجي ومستوى سماكة الوحدات الملحقة مطابقين لمواصفات الجهاز. لا يمكن حماية الوحدات الملحقة بأبعاد غير صحيحة كما لا يمكن التحكم فيها بشكل كاف.

يجب أن تتطابق مواصفات الوحدات الملحقة مع الجهاز، وذلك لأن استخدام وحدات ملحقة لا يمكن تركيبها بشكل أمثل على الجهاز قد يؤدي إلى اختلال الاتزان وحوادث اهتزازات زائدة كما يؤدي إلى استحالة التحكم في الجهاز. لا تستخدم وحدات ملحقة تالفة، وعليك أن تفحص جميع الوحدات الملحقة قبل الاستعمال. افحص وسائد الإسناد وتحقق من خلوها من الشقوق أو

الدائر يمكن أن تجعل الملحق يعلق بملابسك ويشد الملحق نحوك.

مظاهر للتلّف فيها.
- عدم انسداد فتحات التهوية (11).

LH16ENS

بدء التشغيل: اضبط شريحة الزر (2) للامام. إذا كان مطلوباً تثبيت الجهاز - في وضع التشغيل، فقم بالضغط على الجزء الامامي من المفتاح المنزلق في نفس الوقت.
إيقاف التشغيل: قم بفك المفتاح المنزلق في حالة تثبيته في موضعه. واضغط على الجانب الخلفي من المفتاح ودعه يعود إلى موضع التوقف.

⚠ تنبيه: بعد انقطاع التيار الكهربائي إذا كان مفتاح التشغيل/إيقاف التشغيل فاعلا، فمن الضروري معاودة إطلاقه (انظر "إيقاف التشغيل").

LH18ENS

بدء التشغيل: اضبط رافعة المفتاح (2) باتجاه جسم الجهاز. إذا كان مطلوباً - تثبيت الجهاز في وضع التشغيل، فيرجى الضغط على الزر (8) في نفس الوقت، مع إبقائه مضغوطاً أثناء ترك الرافعة رقم (2)، مما يؤدي إلى تثبيت المفتاح.
إيقاف التشغيل: اترك رافعة المفتاح حتى تستقر في موضعها واضغطها - لتحرير زر التامين.

LH22EN - LH22N

بدء التشغيل: قم بتحريك رافعة المفتاح (2) لأعلى مع تثبيته في وضع - "التعشيق". وقم بإرجاع مجموعة المفتاح (8) للامام في اتجاه جسم الجهاز.
إيقاف التشغيل: اترك ذراع مفتاح التشغيل (2). إن كان في وضع - "التعشيق"، فعليك بتحريك رافعة المفتاح (2) إلى أعلى لتحرير مجموعة المفتاح (8).

⚠ يستمر الجهاز في الدوران بعد إيقاف تشغيله.

الاختيار الإلكتروني RPM (دورة في الدقيقة)

يمكن ضبط معدل الدوران في الدقيقة عن طريق تدوير العجلة (3). ويعتمد اختيار السرعة على خصائص قرص الصقل والمادة المراد التعامل معها.

الوحدات الملحقة المسموح بها

رغوة الصقل ولبادة مسند الرغوة حتى Ø 200 مم بحد أقصى.
(LH16ES: Ø 178 mm max).

صدور ضجيج/اهتزاز

المستوى المكافئ لضغط الصوت (الضجيج) والقيمة التربيعية المتوسطة للنتارح مقبسة طبقاً للمعيار:

EN 60745

	مستوى ضغط الصوت [dB(A)]	غير معروف [dB(A)]	مستوى طاقة الصوت	مستوى الاهتزازات [m/s ²] (الصقل)	
				غير معروف	على 3 محاور
	L_{WA}	K	L_{WA}	a_{hv}	K
LH16ES	86	3	97	2,70	1,30
LH18ENS	88	3	99	2,80	1,30
LH22N	82	3	93	2,50	1,20
LH22EN	82	3	93	2,50	1,20

ⓘ عليك باستخدام واق للأذن!

⚠ **خطراً!** وتشير القياسات تشير إلى أدوات جديدة لتوليد الكهرباء. الولايات المتحدة الأمريكية يومياً يسبب القيم الضوضاء والاهتزاز للتغيير.

تكون قيم الانبعاث المعروضة متقاربة ويجب استخدامها لوضع تقييم نسبي لمستوى تعرض في التشغيل للخطورة خلال فترة التشغيل. كما يجب أن يشمل التقييم المناسب لفترة العمل على فترات تعطل الجهاز وتوقفه عن العمل. وتكسر مواصفات الانبعاث المقدمة للتطبيقات الأساسية للجهاز. في حالة استغلال الجهاز في استخدامات أخرى، أو مع وحدات ملحقة أخرى، أو في حالة عدم خضوعها للصيانة الدورية، فمن الممكن لمواصفات الانبعاث

نظف فتحات التهوية في الأداة الكهربائية تنظيفاً منتظماً. مروحة المحرك تجذب الغبار إلى داخل الحاوية، ويمكن أن يسبب تراكم الغبار المعدني في حدوث أخطار كهربائية. لا تشغل الأداة الكهربائية بالقرب من مواد سريعة الاشتعال. يمكن أن يشعل الشرر هذه المواد. لا تستخدم ملحقات تحتاج إلى سوائل مبردة. يمكن أن يسبب استخدام الماء أو أي سوائل مبردة أخرى الصعق بالكهرباء أو صدمة كهربائية.

تحذيرات محددة للسلامة

تحقق من عدم وجود أي جزء غير مثبت في غلاف جهاز الصقل أو أربطة التثبيت بما يتبع لتلك الأجزاء الدوران بحرية. اختر وضعاً آمناً لجميع أسلاك التركيب المرئحة أو قم بقصها. حيث يمكن للأسلاك المرئحة أو الدوارة أن تلتف حول أصابع في التشغيل أو تتحسر في الأداة التي يتم تصنيعها.

بدء التشغيل

⚠ راقب فلتية التيار الكهربائي! يجب أن تطابق فلتية التيار الفلتية الموضحة على شريحة الأداة الكهربائية.

⚠ خطر قبل تدخل أي شخص في الأداة الكهربائية أفضل القابس من ماخذ التيار.

تجميع الجهاز

LH18ENS - LH16ENS

اضبط موضع الغطاء (6) على علبه الترس بحيث تكون الفتحات الخاصة بمسامير التعليق (5) متوازية مع الفتحات الموجودة على علبه التروس.

LH22EN - LH22N - LH18ENS - LH16ENS

قم بتثبيت مسامير المقبض الجانبي (5) . ويمكن ضبط المقبض الجانبي على يمين الجهاز أو يساره.

تركيب/تفكيك الملحقات التركيب

حامل وسادة اللوحة

اربط مسامير حامل اللوحة (وعدها 7) على عمود الدوران (4) مع منعها من الحركة أو قم بإيقاف الحركة عن طريق تمكين زر التثبيت (10).

الوسادة

اضغط على وسادة الصقل لتوصيلها باللوحة.

التفكيك

قم بتثبيت عمود الدوران بالضغط على الزر (10)، مع تدوير الوسادة في - نفس الوقت حتى تثبت في موضعها.

- قم بفك الوسادة.

⚠ لا تقم أبداً بضغط الزر لتثبيت الوسادة قبل أن يتوقف الجهاز عن الحركة ويكون أذاؤه مرضياً تماماً، حيث يمكن لعلبة التروس أو زر الضغط أن يؤدي إلى حدوث كسر يُبطل الضمان. إجراءات الصيانة

شريط

أزل الشريط المستخدم؛ ضع الشريط الجديد (انظر "التركيب")

قبل بدء التشغيل

قبل بدء تشغيل الماكينة، تأكد من الآتي:
- سلامة العبوة وعدم ظهور أية علامات على التلف فيها بسبب النقل والتخزين.
- الماكينة كاملة، تأكد أن عدد وطبيعة الأجزاء مطابقة لما هو موضح في هذا الكتيب.
- مطابقة مصدر التيار لخصائص الماكينة.
- كابل التيار الكهربائي والقابس ذي الصلة في حالة جيدة تماماً.
- التأكد من فعالية مفتاح التشغيل/إيقاف التشغيل (2) بتشغيلها ولكن بعد فصل القابس من ماخذ التيار.
- التركيب السليم لجميع أجزاء الماكينة، وعدم وجود أي

أن تزيد بشكل كبير خلال عمليات التشغيل.
الصيانة

يتم إجراء كافة أعمال الصيانة مع فصل مصدر التيار الكهربائي.
وفي نهاية كل جلسة عم، أو عند الحاجة، فعليك برفع الغبار من جسم الجهاز
باستخدام تيار من الهواء المضغوط، مع الانتباه بشكل خاص إلى فتحات
تهوية المحرك.

ولا يجب إقدام المستخدم على إجراء أية عمليات أخرى للصيانة.
يجب أن يتم أعمال الصيانة والتنظيف للأجزاء الداخلية، مثل الفرش والأجزاء
الدوارة أو ما إلى ذلك، بمعرفة ورشة مصرح لها من جانب العميل بتقديم
الخدمة للعملاء.

يمكن الرجوع إليها أيضا على الموقع قسم الخدمة <http://www.rupes.it>
. استخدم فقط قطع الغيار الأصلية م. RUPES.

التخلص من الجهاز (لائحة WEEE)

في نهاية حياة الجهاز الصالح للاستخدام خلالها، فإنه بموجب اللائحة
الأوروبية 2002/96/CE (WEEE) و 2003/108/EU واللائحة التنفيذية لهما في القانون المحلي، يتحتم عدم إلقاء هذا
الجهاز في البيئة أو التخلص منه مع النفايات المنزلية، وإنما يجب التخلص
منه في المراكز المعتمدة لإعادة التدوير (اتصل بالسلطات المحلية المعنية
بهذا الشأن للحصول على قائمة بالأماكن التي يمكن التخلص من الجهاز فيها
بموجب القانون). إن التخلص من هذا الجهاز بشكل سليم يسهم في حماية
صحة الإنسان وحماية البيئة.

وفي حالة التخلص من هذا الجهاز بشكل غير قانوني فسوف يخضع هذا
التصرف للمعاقبة بموجب القانون.

إعلان المطابقة من الاتحاد الأوروبي

إننا نعلن عن مسؤوليتنا عن توافق الجهاز مع المتطلبات الأساسية للسلامة
في اللوائح التالية:

2011/65/EC ; 2014/30/EU ; 2006/42/EU

تم إجراء الاختبارات بما يتفق مع لجنة التوافق الأوروبية.

EN 60745-1: 2009 + A11: 2010

EN 60745-2-3: 2011 + A2: 2013 + A11: 2014 + A12: 2014

+ A13: 2015

EN 55014-1: 2017

EN 55014-2: 2015

EN 61000-3-2: 2014

EN 61000-3-3: 2013

EN 62233: 2008

EN IEC 63000: 2018

Vermezzo con Zelo (MI), 01/12/2021













RUPES S.p.A. a socio unico
رئيس الشركة
G. Valentini

الملف التقني في

RUPES SpA a socio Unico
Via Marconi, 3/A - Loc. Vermezzo
20071 Vermezzo con Zelo (MI) - Italy

简体中文

图示

	注意危险/警告	ISO7010 - W001
	阅读说明	ISO7010 - M002
	佩戴保护眼镜	ISO7010 - M004
	佩戴保护耳机	ISO7010 - M003
	佩戴面罩	ISO7010 - M016
	佩戴安全手套	ISO7010 - M009
	合格标志 CE	
	标志	
	C-Tick商标	
	设备报废处理	
	绝缘等级 II	
	刀具	旋转至箭头指定位置

技术规格

型号	LH16ES	LH18ENS	LH22N	LH22EN
绝缘等级	回/II	回/II	回/II	回/II
功率	900	1100	1020	1020
电子速度控制器	700 - 1.700	750 ÷ 1.850	2.000	900 ÷ 2.000
转数	是的	是的	是的	是的
缓冲垫和最大缓冲直径	178	200	200	200
主轴螺纹	M14	M14	M14	M14
重量	2,0	2,2	3,4	3,4

顯示的值是根據標稱電壓230V/50HZ。在不同的功率值的電壓和頻率的情況下，可能會發生變化。參照標籤技術規範的工具的名義值。

警告

安全与事故预防说明将在“安全说明”中予以提供，而该手册是这些文档的主要部分。本操作说明手册说明工具特定用法所需的附加信息。

正确用法

本工具被设计为用作抛光机。请阅读本工具随附的图纸和说明书上所提供的所有警告、说明和指示。如果不遵守以下提供的所有说明，则可能导致电击、火灾和/或严重伤害。

本工具不得用于平滑、金属刷光和切割操作。如果将本工具用于非计划中的应用，则可能导致危险和人身伤害。

本工具必须与专门设计的附件或制造商建议的附件一起使用。如果向工具安装附件，则将无法保证操作的安全性。

附件的额定速度必须至少与工具的指定的最大速度相等。以超过额定速度的速度使用附件可能会导致其损坏或被抛至空中。

附件的外径和厚度必须与工具的规格相匹配。尺寸不正确的附件将无法得到充分的保护或控制。

附件的配置必须与工具相匹配。使用无法正确安装在工具上的附件可能会导致失衡、过度振动以及无法控

制工具。

请勿使用受损附件。在使用前，请检查所有附件。检查支撑垫并确认不存在任何破裂、撕裂或过度磨损。如果工具或附件已掉落，请确认其并未损坏或安装一个新附件。检查或安装附件后，请在无负载的情况下以最大速度运行工具一分钟来进行测试，并在测试期间保持安全距离。如果附件受损，则其会在此测试期间破裂。

穿戴个人防护用具根据用途，使用面部保护用具，例如面罩或安全眼镜根据使用环境而定，佩戴防尘口罩、耳机、手套机围裙等能够阻挡加工时可飞出的碎片的用具。眼镜保护用具必须能够阻挡不同操作时产品飞出的碎片。口罩及呼吸器必须能够过滤工作产生的飘尘颗粒。长时间暴露在高度噪音环境可能损坏听力、确保人员站在工作区外的安全区范围内。进入工作区的人必须穿戴个人防护用具。工件碎片或损坏配件的碎片可能飞出造成工作区内的损坏/伤害。确保工具与插座之间的接触面绝缘，因为当刀具在切削时可能与隐藏的电缆接触或与自身电缆接触。刀具与“通电”电缆接触可能造成电动工具金属部分“通电”，然后让操作者触电。电缆必须远离旋转的刀具。如果缺乏监控，电缆可能被切开，或旋转中的刀具可能将您的手或手臂卷入设备。当刀具完全停止转动前，切勿尝试重新放入电动工具。旋转刀具可能切开表面，使电动工具无法控制。电动工具偏出工作位时切勿尝试启动。不小心接触到转动刀具时可能会缠住衣服，并将您的身体卷入刀具。

定期情节电动工具的通风口。电机的风扇会将灰尘吸入电机安装位，金属灰尘的堆积可能引起触电。切勿在易燃物旁边启动电动工具。火花可能点燃易燃物。**不要使用配有液体制冷剂的配件。**使用水或液体制冷剂可能引起短路或触电

特定安全警告

请确认抛光工具的防护罩不存在任何松动的部分，或者确认锁式扎带能够自由转动。安全放置或切割所有松动的固定线。松动的或旋转的固定线可能会缠绕操作人员的手指或刮到正在加工的零件。

开机

 **注意：**注意观察电路电压！电路电压必须与电动工具铭牌制定的电压相符。

 **危险：**对电动工具进行任何维修/保养操作前必须将插头从插座上拔出。

工具装配

LH16ES – LH18ENS

将盖子 (6) 置于齿轮箱上，以使用于安装螺丝 (5) 的孔与齿轮箱上的那些孔相对齐。

LH16ES – LH18ENS – LH22N – LH22EN

拧动侧手柄 (5)。侧手柄可放置在设备的右侧或左侧。

配件组装/拆卸

组装

板垫支架

拧动主轴轴杆 (4) 上方的板垫支架 (7)，同时启用锁定按钮以防止或停止其移动。(10)

垫

向抛光垫施加压力以使垫与板相接合。

拆卸

板垫支架

- 按下按钮 (10) 以锁定主轴，同时转动垫，直到其锁定到位。
- 拆卸垫。

 **在工具已停止运行并完全静止之前，切勿按下按钮以锁定垫或 pas；齿轮箱或按钮销可能会损坏，并且保修将会失效。**

缓冲器

将损坏的缓冲器移除；更换新的缓冲器（参考组装）

试运行

LH16ES

- 启动：向前推动开关的滑块 (2)；如果要将工具锁定在“打开”位置，请在推动的同时向滑动开关的前部施加压力；
- 停止：释放滑块，或在其已锁定到位时，向开关后部施加压力以使其恢复到停止位置。

 **注意：**如ON/OFF开关在插头通电情况下突然断电，需要将关停开关（参考停止）

LH18ENS

- 启动：朝向工具的主体推动开关操控杆 (2)；如果要将工具锁定在“打开”位置，请在释放操控杆 (2) 的同时按住按钮 (9)，从而锁定开关。
- 停止：释放开关的操控杆，或在其已锁定到位时推动操控杆以释放锁定按钮。

LH22N – LH22EN

- 启动：向上移动开关操纵杆 (2)；要将其锁定在“使用中”位置，请朝向机器主体移动开关部件 (9)。
- 停止：释放开关操控杆 (2)；如果开关处于“使用中”位置，则向上移动开关操控杆 (2) 以释放开关部件 (9)。

 工具在关闭后仍会继续旋转。

电子选择转数

可通过旋转轮 (3) 来调整转数。速度的选择取决于磨盘和将要加工的材料特性。

允许的附件

缓冲垫和最高 \varnothing 200 mm 的缓冲。max (LH16ES: \varnothing 178 mm max)。

噪音/震动

设备的噪音水平和平均加速平整度根据下面标准测量：：EN 60745

	声压级 [dB (A)]	不确定性 [dB (A)]	声功率级	震动水平 [m/s ²] (抛光)	
				3轴	不确定性
	L_{pA}	K	L_{wA}	a_n	K
LH16ES	86	3	97	2,70	1,30
LH18ENS	88	3	99	2,80	1,30
LH22N	82	3	93	2,50	1,20
LH22EN	82	3	93	2,50	1,20

 使用耳罩！

 **危险！**显示测量值是指新的电动工具。每日美国造成的噪音和振动值改变。显示的排放值是相对的，将用于对操作人员在工作期间所接触到的风险进行临时评估。对工作时间的适当评估还必须包含工具的空闲和停止时间。这些排放值表示工具的主要应用。如果工具与其他附件一起用于其他应用，或者如果工具未进行定期维护，则工作时的排放值可能会大大增加。

维护保养

所有维护操作均应在电源断开后进行。
每次工作会话结束时或在需要时，请使用压缩空气喷射器除去工具主体上的所有灰尘，并特别注意电机的通风孔。

用户不得进行其他任何维护操作。

内部零件（如刷子、滚球轴承、齿轮等）的维护和清洁只能由经授权的客户服务车间进行。

可登陆<http://www.rupes.it>查询服务板块。

只能使用RUPES原厂配件。



处理（报废电子电气设备指令）

仅适用于EU认证国家：根据欧洲关于电子电器设备垃圾指令及有关国家的法规，报废电器设备必须分类回收，以便回收利用及保护生态环境。该产品结束生命后不得随意丢弃在环境或与生活垃圾混合，而应该由专业的回收公司处理（与当地部门联系了解：根据有关法规在何处报废）。该产品的正确报废方式有利于保护环境及身体健康。

违法处理该产品将承担法律责任

EU符合性声明

我们申明：所提供的装置符合以下法令的基本安全要求：

2006/42/EC; 2014/30/EU; 2011/65/EU.

已依照欧洲协调标准进行了测试

EN 60745-1: 2009 + A11: 2010

EN 60745-2-3: 2011 + A2: 2013 + A11: 2014 + A12: 2014 + A13: 2015

EN 55014-1: 2017

EN 55014-2: 2015

EN 61000-3-2: 2014

EN 61000-3-3: 2013

EN 62233: 2008

EN IEC 63000: 2018

Vermezzo con Zelo (MI), 01/12/2021

RUPES S.p.A. a socio unico

G. Valentini

技术文件：

RUPES SpA a socio Unico

Via Marconi, 3/A - Loc. Vermezzo

20071 Vermezzo con Zelo (MI) - Italy

RUPES S.p.A. a socio unico
Via Marconi, 3/A - Loc. Vermezzo
20071 VERMEZZO CON ZELO (MI) - Italy
Tel. +39 02 946941
Fax +39 02 94941040

Uff. Vendite e assistena clienti:
Tel. +39 02 94694312

e-mail: info_rupes@rupes.it
web: <http://www.rupes.com>

Sede legale:
Viale Bianca Maria, 13 - 20122 MILANO - ITALY