

RUPES®



LHR12E - LHR75E

Via Marconi, 3/A - Loc. Vermezzo 20071

VERMEZZO CON ZELO (MI) - Italy

Tel. +39 02 946941 - Fax +39 02 94941040

e-mail: info_rupes@rupes.it - web: www.rupes.com

4 - (IT)	Lucidatrice	ISTRUZIONI ORIGINALI PER L'USO
6 - (EN)	Polisher	ORIGINAL OPERATING INSTRUCTIONS
8 - (FR)	Polisseuse	TRADUCTION DES INSTRUCTIONS DE FONCTIONNEMENT ORIGINALES
10 - (DE)	Polierer	ÜBERSETZUNG DES ORIGINALBETRIEBSANLEITUNG
12 - (ES)	Pulidora	TRADUCCIÓN DEL MANUAL DE INSTRUCCIONES ORIGINAL
14 - (PT)	Polidora	TRADUÇÃO DAS INSTRUÇÕES DE OPERAÇÃO ORIGINAIS
16 - (NL)	Polijstmachine	VERTALING VAN ORIGINELE GEBRUIKSAANWIJZING
18 - (FI)	Kiillotuskone	ALKUPERÄISTEN KÄYTTÖOHJEIDEN KÄÄNNÖS
20 - (DA)	Poleremaskine	OVERSÆTTELSE AF ORIGINALE BETJENINGSINSTRUKTIONER
22 - (SV)	Polermaskin	ÖVERSÄTTNING AV ORIGINAL DRIFTSINSTRUKTIONER
24 - (RU)	Полировальная машина	ПЕРЕВОД ОРИГИНАЛЬНОЙ ИНСТРУКЦИИ ПО ЭКСПЛУАТАЦИИ
26 - (PL)	Polerka	TŁUMACZENIE ORYGINALNYCH INSTRUKCJI OBSŁUGI
28 - (EL)	Στιλβωτής	ΜΕΤΑΦΡΑΣΗ ΠΡΩΤΟΤΥΠΩΝ ΟΔΗΓΙΩΝ ΛΕΙΤΟΥΡΓΙΑΣ
30 - (BG)	Полираща машина	ПРЕВОД НА ОРИГИНАЛНИ ИНСТРУКЦИИ ЗА ЕКСПЛОАТАЦИЯ
32 - (CS)	Leštička	PŘEKLAD ORIGINÁLNÍHO NÁVODU K OBSLUZE
34 - (ET)	Poleerija	ORIGINAALKASUTUSJUHENDI TÕLGE
36 - (HI)	पॉलिशर	इस्तेमाल के लिए मूल नर्देशों का अनुवाद
38 - (HU)	Polírozó	AZ EREDETI HASZNÁLATI UTASÍTÁS FORDÍTÁSA
40 - (LV)	Pulētājs	ORIGINĀLĀS LIETOŠANAS INSTRUKCIJAS TULKOJUMS
42 - (LT)	Poliravimo mašina	ORIGINALŲ NAUDOJIMO INSTRUKCIJŲ VERTIMAS
44 - (RO)	Mașină de lustruit	TRADUCEREA INSTRUCȚIUNILOR ORIGINALE DE OPERARE
46 - (SL)	Polirnik	PREVOD IZVIRNIH NAVODIL ZA DELOVANJE
48 - (SK)	Leštička	PREKLAD ORIGINÁLNEHO NÁVODU NA OBSLUHU
50 - (TR)	Polisaj makinesi	ORIJINAL KULLANIM TALİMATLARININ TERCÜMESİ
52 - (AR)	ع ي عملتلا ددع	فيلصلاللي غشلتلا تاملعت تمجرت
54 - (ZH)	抛光机	操作说明书原件翻译
56 - (JA)	ポリッシャー	元の操作手順の翻訳

LHR 12E

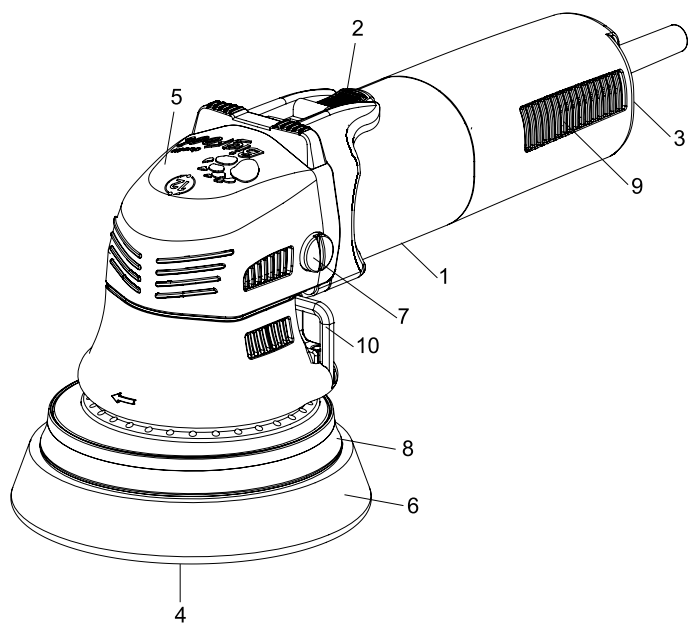

LHR 75E

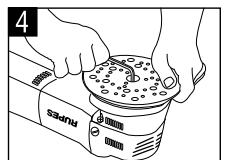
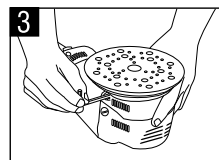
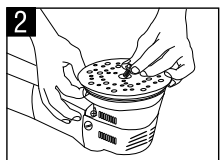
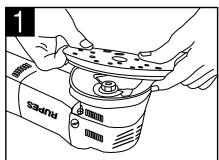
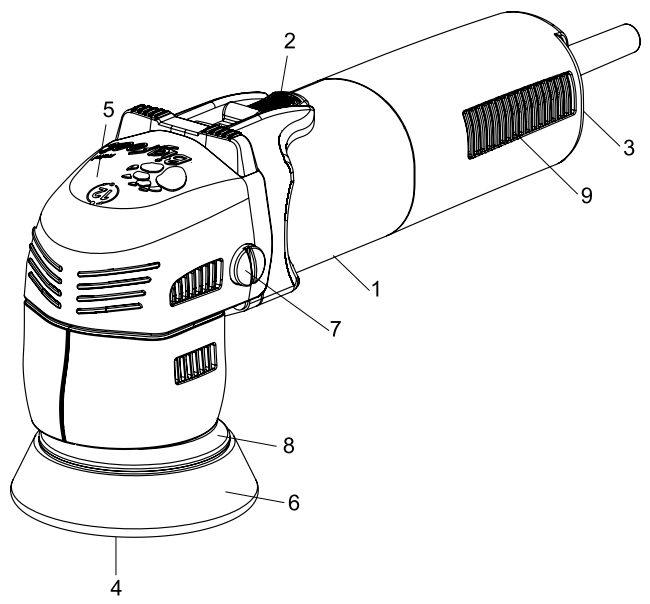

MODELLO	LHR 12E	LHR 75E
Ø TAMPONE mm	130-150	80-100
Ø PLATORELLO mm	125	75
Ø ORBITA mm	12	12
POTENZA W	400	400
R.P.M.	4000 ÷ 5500	4000 ÷ 5500
PESO kg	2,3	2
REGOLAZIONE ELETTRONICA DELLA VELOCITÀ	•	•
CLASSE DI ISOLAMENTO	II	II

I valori indicati sono riferiti ad una tensione nominale di 230V/50Hz. In caso di tensioni o frequenze d'alimentazione differenti, i valori possono variare. Riferirsi all'etichetta dati tecnici per conoscere i valori di targa dell'utensile

SIMBOLI GRAFICI

 AVVERTENZA. Per la vostra sicurezza personale LEGGERE e COMPNDERE il manuale di istruzioni prima dell'uso.

 Indicazioni importanti per la sicurezza dell'utilizzatore

 Utilizzare i dispositivi di protezione individuale.

 Utensile in doppio isolamento.
CLASSE DI ISOLAMENTO II.

 Marcatura di conformità CE

 **ATTENZIONE! Leggere tutte le avvertenze di sicurezza, le istruzioni, le illustrazioni e le specifiche fornite con questo utensile.** In caso di mancato rispetto di tutte le avvertenze elencate di seguito si potrà creare il pericolo di scosse elettriche, incendi e/o incidenti gravi. **Conservare tutte le avvertenze di pericolo e le istruzioni operative per ogni esigenza futura.**

Le istruzioni per la sicurezza e la prevenzione degli infortuni sono riportate nel fascicolo "ISTRUZIONI DI SICUREZZA" che costituisce parte integrante della presente documentazione.

Il presente manuale d'istruzioni per l'uso riporta solamente le informazioni aggiuntive strettamente correlate all'uso specifico della macchina.

UTILIZZO CONFORME AGLI SCOPI PREVISTI

Questo utensile è destinato a funzionare come lucidatrice. Le operazioni di molatura, levigatura, spazzolatura metallica di taglio non sono previste con questo utensile. Le operazioni per le quali non è previsto l'utilensile possono provocare un pericolo e causare danni alle persone.

Non utilizzare accessori non specificatamente realizzati dal produttore di utensile e da lui consigliati. Il semplice fatto che l'accessorio possa essere fissato al vostro utensile non garantisce un funzionamento in tutta sicurezza.

La velocità nominale dell'accessorio deve essere almeno pari alla velocità massima indicata sull'utensile. Gli accessori fatti funzionare a una velocità superiore a quella nominale possono rompersi ed essere proiettati in aria.

Il diametro esterno e lo spessore del vostro accessorio devono essere adatti alle caratteristiche di capacità del vostro utensile. Gli accessori che hanno dimensione non corrette possono non essere protetti o controllati adeguatamente.

La conformazione degli accessori deve adattarsi correttamente al mandrino dell'utensile. Gli accessori dotati di fori dell'albero che non corrispondono agli elementi di montaggio sull'utensile non rimarranno in equilibrio, vibreranno eccessivamente e potranno provocare una perdita di controllo.

Non usare un accessorio danneggiato. Se l'utensile o l'accessorio ha subito una caduta, esaminare i danni eventuali

o installare un accessorio non danneggiato. Dopo aver esaminato e installato un accessorio, mettetevi, insieme alle persone presenti, a distanza dal piano dell'accessorio rotante e fate funzionare l'utensile alla velocità massima a vuoto per un minuto. Gli accessori danneggiati si romperanno in genere in questo periodo di prova.

AVVERTENZE DI SICUREZZA SPECIFICHE

Non permettere ad alcuna parte allentata della cuffia dell'accessorio di lucidatura né alle stringhe di fissaggio di girare liberamente. Mettere in sicurezza o tagliare ogni filo di fissaggio allentato. I fili di fissaggio allentati e in rotazione possono attorcigliarsi sulle vostre dita oppure impigliarsi sul pezzo in lavorazione.

MESSA IN FUNZIONE

 Tensione e frequenza di rete devono corrispondere ai dati indicati sulla targhetta di identificazione (1). Prima di collegare la spina accertarsi che l'utensile sia spento.

MONTAGGIO DELL'UTENSILE

Posizionare l'impugnatura (5) sulla scatola ingranaggi in modo che i fori siano allineati con quelli della scatola ingranaggi. Avvitare quindi le viti (7).

MONTAGGIO DEGLI ACCESSORI

PLATORELLO

1. Appoggiare il platorello (8) con la vite al centro;
2. ruotare leggermente il platorello (8) fino al corretto posizionamento;
3. serrare la vite (4) con la chiave in dotazione (10). Non serrare la vite del platorello se questo è in posizione scorretta (fig. 4).
4. lubrificare con prodotti a base non silconico la cuffia in gomma;
5. manutenzione ordinaria: è necessario verificare periodicamente il corretto serraggio della vite (4) del platorello utilizzando la chiave in dotazione (10).

TAMPONE

Far aderire mediante pressione il tampone di lucidatura al supporto.

MESSA IN SERVIZIO

- **Impugnatura:** impugnare con entrambe le mani, una che regga l'estremità anteriore ed l'altra l'estremità posteriore dell'utensile. Tale impugnatura è l'unica corretta.

- **Avviamento:** spingere la leva dell'interruttore (2) verso l'impugnatura.

- **Arresto:** premere e rilasciare la leva dell'interruttore (2).

 L'utensile continua per alcuni secondi a funzionare dopo lo spegnimento!

 Non fare girare a "vuoto" l'utensile con il tampone di lucidatura montato. In questo modo il tampone di lucidatura può subire delle lacerazioni.

REGOLAZIONE DELLA VELOCITÀ

La regolazione del numero di giri si ottiene manovrando opportunamente la rotella (3) posta nella parte posteriore della macchina. La scelta della velocità va fatta in funzione delle caratteristiche dei tamponi e del materiale da lavorare.

SMONTAGGIO DEGLI ACCESSORI

PLATORELLO:

- Svitare con la chiave (10) la vite di fissaggio del platorello (4).

TAMPONE

- Asportare a strappo il tampone usato e applicare il nuovo premendolo sul platorello.

ACCESSORI AMMESSI

- LHR 12E: Tamponi Ø 130-150 mm per platorelli Ø 125 mm.

- LHR 75E: Tamponi Ø 80-100 mm per platorelli Ø 75 mm.

VALORI DI EMISSIONE DI RUMOROSITÀ

Valori di emissione acustica rilevati conformemente a

EN 62841-2-4:

		LHR 12E	LHR 75E
LIVELLO DI PRESSIONE ACUSTICA	dB(A)	79	79
POTENZA SONORA	dB(A)	90	90
INCERTEZZA (K)	dB	3	3

 Utilizzare le cuffie di protezione

VALORI DI EMISSIONE DI VIBRAZIONI

Valori di oscillazione totali a_n (somma vettoriale delle tre direzioni) e grado d'incertezza K, rilevati conformemente a

EN 62841-2-4:

		LHR 12E	LHR 75E
LIVELLO DI VIBRAZIONI SU TRE ASSI (a_h)	m/s^2	2.7	2.5
INCERTEZZA (K)	m/s^2	0.5	0.5

I valori di emissione indicati sono comparativi e utilizzabili per una valutazione provvisoria dei rischi di esposizione dell'operatore durante il periodo di lavoro. La corretta valutazione del periodo di lavoro deve comprendere anche i tempi di funzionamento a vuoto e di arresto dell'utensile. I valori di emissioni indicati sono rappresentativi delle principali applicazioni dell'utensile. Se l'utensile viene utilizzato per altre applicazioni, con altri accessori o se non viene sottoposto a regolare manutenzione, i valori di emissione possono aumentare sensibilmente durante il funzionamento.

 **Attenzione!** i valori di misura indicati sono validi solo per utensili nuovi. Nell'impiego quotidiano i valori di rumore e vibrazione cambiano.

MANUTENZIONE

Tutte le operazioni vanno eseguite a spina disinserita.

A fine lavoro, od in caso di necessità, spolverare con getto di aria compressa il corpo macchina prestando particolare attenzione alla pulizia delle feritoie di ventilazione del motore.

Non sono ammessi altri interventi da parte dell'utente.

Per la manutenzione e la periodica pulizia delle parti interne, come spazzole, cuscinetti, ingranaggi, etc. o altre necessità rivolgersi ai Centri di Assistenza autorizzati.

SMALTIMENTO (Direttiva RAEE)



Solo per i Paesi UE: Secondo la Direttiva Europea sui rifiuti di apparecchiature elettriche ed elettroniche e la sua attuazione in conformità delle norme nazionali, le apparecchiature elettriche esauste devono essere raccolte separatamente, ai fini di essere riciclate in modo eco-compatibile. Il prodotto, quando giunge a fine vita, non deve essere disperso nell'ambiente o gettato tra i rifiuti domestici, ma deve essere smaltito presso i centri di raccolta differenziata autorizzati (contattare le autorità locali competenti per conoscere dove smaltire il prodotto secondo le norme di legge). Il corretto smaltimento del prodotto contribuisce alla tutela della salute e alla salvaguardia dell'ambiente.

Lo smaltimento abusivo del prodotto comporta sanzioni a carico dei trasgressori.

DICHIARAZIONE DI CONFORMITÀ UE

Dichiariamo sotto la nostra responsabilità che il prodotto, al quale fa riferimento il presente manuale, è conforme ai requisiti essenziali delle Direttive

2006/42/CE, 2014/30/UE, 2011/65/UE.

Le prove/verifiche sono eseguite in conformità alle Normative

EN 62841-1: 2015 + AC:2015

EN 62841-2-4: 2014 + AC:2015

EN 55014-1: 2017 + A11:2020

EN 55014-2: 2015

EN 61000-3-2: 2014

EN 61000-3-3: 2013 + A1:2019

EN 62233: 2008

EN IEC 63000: 2018

Vermezzo con Zelo (MI), 07/10/2022

Fascicolo tecnico presso:

RUPES S.p.A. a socio unico

Via Marconi, 3/A - Loc. Vermezzo

20071 VERMEZZO CON ZELO (MI) Italy

RUPES S.p.A. a socio unico
IL PRESIDENTE
G. Valentini

TYPE	LHR 12E	LHR 75E
Ø POLISHING FOAM mm	130-150	80-100
Ø BACKING PAD mm	125	75
Ø ORBIT mm	12	12
POWER	400	400
R.P.M.	4000 ÷ 5500	4000 ÷ 5500
WEIGHT	2,3	2
ELECTRONIC SPEED CONTROL	•	•
INSULATION CLASS	II	II

The values shown are based on a nominal voltage of 230V/50Hz. In the case of voltages and frequencies of different power values may vary. Refer to the label technical specifications to the nominal values of the tool.

PICTOGRAPH

 **WARNING.** For your personal safety, READ and UNDERSTAND the instruction manual before using

 Important safety indications

 Use personal protective equipment.

 Double insulated tool.
INSULATION CLASS II

 CE compliant

 **WARNING!** Read all safety warnings, instructions, illustrations and specifications provided with this power tool. Failure to follow all instructions listed below may result in electric shock, fire and/or serious injury. **Save all warnings and instructions for future reference.**

The safety and accident prevention instructions are reported in the **“SAFETY INSTRUCTION”** booklet which is an integral part of these documents. This **operating instructions manual** indicates the additional information required for the specific use of the tool.

CORRECT USAGE

This tool is designed to be used as a polisher.
This tool is not intended to be used for smoothing, metal brushing and cutting operations. The use of this tool for unintended applications may cause hazards and injuries to people.

The tool must be used with accessories that have been specifically designed or recommended by the manufacturer. The fixing of the accessory to the tool does not guarantee a safe operation.

The rated speed of the accessories must be at least equivalent to the maximum speed specified on the tool. Using the accessories at speeds above the rated one, may cause them to break or be projected into the air.

The external diameter and thickness of the accessories must match the specifications of the tool. Accessories with incorrect dimensions cannot be adequately protected or controlled.

The configuration of accessories must match the tool. The use of accessories that cannot be perfectly fitted on the tool may result in imbalance, excessive vibrations and in the impossibility of controlling the tool.

Do not use damaged accessories. Before use, inspect all the accessories. Inspect the supporting pads and verify there are no cracks, tears or excessive wear. If the tool or accessory has fallen, verify that it is not damaged or install

a new accessory. After inspecting or installing an accessory, test the operation of the tool at maximum speed and without load for one minute, keeping at a safety distance. If the accessories are damaged, they will break during this test.

SPECIFIC SAFETY WARNINGS

Verify that no loosened part of the polishing tool shroud or the locking ties can rotate freely. Safely position or cut all the loosened fixing wires. Loosened or revolving fixing wires may twist around the operator’s fingers or get caught by the work piece being machined.

STARTING UP

 Voltage and power frequency must match the data displayed on the identification plate (1). Make sure that tool is switched off before plug is connected.

TOOL ASSEMBLY

Position the cap (5) on the gearbox such that the holes for mounting the screws (7) are aligned with those on the gearbox.

ACCESSORIES ASSEMBLY

BACKING PAD

- Place the disc pad (8) in the centre;
- slightly turn the disc pad (8) until it is fixed to the screw;
- tighten the disc pad (4) fixing screw using the supplied disc pad Allen wrench (10). Do not tighten the disc pad if it is in the wrong position (fig.4).
- Lubricate the rubber shroud with non-silicone based products.
- Ordinary maintenance: it’s necessary to periodically check the correct tightening of the screw (4) of the backing pad using the wrench supplied (10).

POLISHING FOAM

Apply pressure on polishing pad to join pad to plate.

START AND STOPPING

- **Handhold:** hold with both the hands, one on the head and the other one on the bottom of the tool housing. This is the only right grip.
- **Starting:** push the lever of the switch (2) handle.
- **Stopping:** push and release the lever (2) of the switch.

 The tool continues to rotate after it is turned off.

 Do not run to “empty” the tool with the polishing pad mounted. In this way, the polishing pad may be subject to lacerations

SELECTING RPM

The rpm can be adjusted by rotating the wheel (3) located at the rear of the machine. The choice of speed depends on the characteristics of the polishing foam and the material to be worked.

ACCESSORIES DISASSEMBLY

BACKING PAD

Unscrew pad's (4) mounting screw using the wrench (10).

POLISHING FOAM

Remove the polishing foam used and apply the new one with pressing on the backing pad.

ALLOWED ACCESSORIES

LHR 12E: polishing foam Ø 130-150 mm for backing pad Ø 125 mm.

LHR 75E: polishing foam Ø 80-100 mm for backing pad Ø 75 mm.

NOISE EMISSION VALUES

Noise emission values determined according to

EN 62841-2-4:

		LHR 12E	LHR 75E
SOUND PRESSURE LEVEL	dB(A)	79	79
SOUND POWER LEVEL	dB(A)	90	90
UNCERTAINTY (K)	dB	3	3



Use ear protection!

VIBRATION EMISSION VALUES

Vibration total values a_h (triax vector sum) and uncertainty K determined according to

EN 62841-2-4:

		LHR 12E	LHR 75E
3 AXIS VIBRATION LEVEL a_h	m/s^2	2.7	2.5
UNCERTAINTY (K)	m/s^2	0.5	0.5

Displayed emission values are comparative and are to be employed for a provisional assessment of the operator's risk exposure during the work period. Appropriate evaluation of work period must also include tool's idle and stop periods. These emission values represent the tool's main applications. If the tool is used for other applications, with other accessories, or if it does not undergo regular maintenance, emission values can significantly increase during operations



Danger! The indicate measurements refer to new power tools. Daily usa causes the noise and vibration values to change.

MAINTENANCE

All maintenance operations are carried out with the power supply disconnected.

At the end of each work session, or when required, remove any dust from the body of the tool using a jet of compressed air, paying particular attention to the motor ventilation slots.

No other maintenance operations must be undertaken by the user.

Maintenance and cleaning of the inner parts, like brushes, ball bearings, gears etc. or others, must be carried out only by an authorized customer-service workshop.

DISPOSAL (WEEE DIRECTIVE)



For EU countries only: According to the European Directive on Waste from electrical and electronic equipment and its implementation in conformity with national standards, exhausted electrical equipment must be collected separately, in order to be recycled in an environmentally friendly way. The product, when it reaches the end of its life, must not be dispersed in the environment or thrown away as household waste. It must be disposed at authorized recycling centres (contact your local authorities to know where to dispose of the product according to the law). The correct disposal of the product contributes to the health and preservation of the environment. Illegal disposal of the product will entail penalties against the offenders.

EU DECLARATION OF CONFORMITY

We declare on our responsibility that the represented tool is in conformity with the Essential Requirements of Safety of the following Directives:

2006/42/EC, 2014/30/EU, 2011/65/EU.

The tests have been carried out in accordance with the European Harmonised Standard

EN 62841-1: 2015 + AC:2015

EN 62841-2-4: 2014 + AC:2015

EN 55014-1: 2017 + A11:2020

EN 55014-2: 2015

EN 61000-3-2: 2014

EN 61000-3-3: 2013 + A1:2019

EN 62233: 2008

EN IEC 63000: 2018

Vermezzo con Zelo (MI), 07/10/2022

Technical file at:

RUPES S.p.A. a socio unico
Via Marconi, 3/A - Loc. Vermezzo
20071 VERMEZZO CON ZELO (MI) Italy

RUPES S.p.A. a socio unico
THE PRESIDENT
G. Valentini

TYPE	LHR 12E	LHR 75E
Ø TAMPON mm	130-150	80-100
Ø PLATEAU mm	125	75
Ø ORBITE mm	12	12
PUISSANCE	400	400
R.P.M.	4000 + 5500	4000 + 5500
POIDS	2,3	2
RÉGLAGE ÉLECTRONIQUE DE LA VITESSE	•	•
CLASSE D'ISOLATION	II	II

Les valeurs indiquées sont basées sur une tension nominale de 230V/50Hz. Dans le cas des tensions et des fréquences de différentes valeurs de la puissance peut varier. Reportez-vous aux spécifications techniques d'étiquettes pour les valeurs nominales de l'outil.

SYMBOLES

 ATTENTION. Pour votre sécurité personnelle, LIRE attentivement le manuel d'instructions avant l'utilisation.

 Indications importantes pour la sécurité de l'utilisateur

 Utiliser un équipement de protection individuelle

 Outil à double isolation.
CLASSE D'ISOLATION II

 Conforme aux normes CE

 **ATTENTION! Lire tous les avertissement, indications, illustrations et spécifications fournis avec cet outil électrique.** Le non-respect des instructions mentionnées ci-dessous peut entraîner un choc électrique, un incendie ou des blessures graves. **Bien garder tous les avertissements et instructions.**

Les consignes de sécurité et de prévention des accidents du travail sont contenues dans le fascicule «**CONSIGNES DE SÉCURITÉ**» de la présente documentation. Ce **manuel d'utilisation** présente les informations complémentaires nécessaires à l'utilisation spécifique de l'outil.

UTILISATION CONFORME

Cet outil est prévu pour fonctionner en tant que lustreuse. Il est déconseillé d'effectuer des opérations de ponçage, brossage métallique ou de coupe avec cet outil. L'utilisation non conforme de cet outil peut provoquer des risques et causer des blessures.

Ne pas utiliser des accessoires non spécialement conçus ou conseillés par le fabricant. Le simple fait que l'accessoire puisse être fixé sur votre outil ne garantit pas un fonctionnement en toute sécurité.

La vitesse nominale de l'accessoire doit être au moins égale à la vitesse maximale indiquée sur l'outil. Les accessoires utilisés à une vitesse supérieure à la vitesse nominale peuvent se casser et être projetés.

Le diamètre extérieur et l'épaisseur de votre accessoire doivent être adaptés aux caractéristiques de capacité de votre outil. Il est impossible de protéger ou de contrôler de façon appropriée les accessoires présentant des dimensions non correctes.

L'accessoire doit s'adapter correctement à l'outil. L'utilisation d'accessoires non spécifiquement adaptés à l'outil peut provoquer un déséquilibre, des vibrations excessives et une perte de contrôle de l'outil.

Ne pas utiliser un accessoire endommagé. Avant toute utilisation, examiner les accessoires. Contrôler les tampons

et vérifier qu'ils ne présentent aucun signe de craquelure, fissure ou d'usure excessive. Si l'outil ou l'accessoire est tombé, vérifier que celui-ci n'est pas endommagé ou installer un nouvel accessoire. Après avoir examiné ou installé un accessoire, tester le fonctionnement de l'outil à un régime maximal et sans charge pendant une minute, tout en respectant une distance de sécurité. Les accessoires endommagés se casseront durant cette période d'essai.

CONSIGNES DE SÉCURITÉ SPÉCIFIQUES

Vérifier que ni les parties desserrées de la protection de la lustreuse ni les fixations ne tournent librement. Sécuriser ou couper tout fil de fixation desserré. Les fils de fixation desserrés ou en rotation peuvent s'entortiller autour de vos doigts ou entrer en contact avec la pièce usinée.

MISE EN SERVICE

 La tension et la fréquence du courant électrique d'alimentation doivent impérativement correspondre aux valeurs indiquées sur la plaque d'identification (1). Vérifier que l'interrupteur de la machine est sur la position d'arrêt avant de brancher la fiche dans la prise de courant

MONTAGE DE L'OUTIL

Positionner le capot (5) sur la boîte d'engrenages de manière à ce que les trous soient alignés avec ceux de la boîte d'engrenages. Visser ensuite les vis (7).

INSTALLATION DES ACCESSOIRES

PLATEAU

- Placez le plateau (8) au centre ;
- Tournez légèrement le patin du plateau (8) jusqu'à ce qu'il soit fixé à la vis ;
- Serrez la vis de fixation du plateau (4) à l'aide de la clé Allen du patin de disque fournie (10). Ne serrez pas le plateau s'il est dans la mauvaise position (fig.4).
- Lubrifiez le carénage en caoutchouc avec des produits sans silicone.
- Entretien ordinaire : il est nécessaire de vérifier périodiquement le serrage correct de la vis (4) du plateau support à l'aide de la clé fournie (10).

TAMPON

Appuyer fermement sur le tampon de lustrage afin de le fixer au plateau.

FONCTIONNEMENT DE LA MACHINE

- **Prise en main** : tenir avec les deux mains, une sur la tête et l'autre sur le bas du boîtier de l'outil. C'est la seule bonne prise.
- **Démarrage** : pousser le levier de la poignée de l'interrupteur (2)
- **Arrêt** : pousser et relâcher le levier (2) de l'interrupteur.



L'outil continue de tourner même après l'arrêt.



Ne courez pas "vide" de l'outil avec le tampon de polissage monté. De cette façon, le tampon de polissage peuvent être soumis à des lacérations.



Attention! Les valeurs de mesure indiquées s'appliquent aux appareils neufs. Pendant la mise en œuvre quotidienne, les valeurs de bruit et de vibrations varient.

RÉGLAGE DU NOMBRE DE TOURS PAR MINUTE

Le réglage du nombre de tours par minute s'obtient à l'aide du bouton rotatif (3) situé sur la partie arrière de la machine. Le choix de la vitesse dépend des caractéristiques des tampons et du matériau à usiner.

DÉPOSE DES ACCESSOIRES

PLATEAU

Dévisser la vis de fixation du plateau (4) au moyen de la clé (10).

TAMPON

Retirez la mousse de polissage utilisé et appliquez le nouveau en appuyant sur le plateau de ponçage.

ACCESSOIRES UTILISABLES

LHR 12E: Mousse de polissage Ø 130-150 mm pour plateau de ponçage Ø 125 mm.

LHR 75E: Mousse de polissage Ø 80-100 mm pour plateau de ponçage Ø 75 mm.

VALEURS D'ÉMISSION DE BRUIT

Valeurs d'émissions sonores déterminées conformément à

EN 62841-2-4:

		LHR 12E	LHR 75E
NIVEAU DE PRESSION ACOUSTIQUE	dB(A)	79	79
NIVEAU DE PUISSANCE ACOUSTIQUE	dB(A)	90	90
INCERTITUDE (K)	dB	3	3



Utiliser un dispositif de protection auditive!

VALEURS D'ÉMISSION DE VIBRATIONS

Valeurs globales de vibration a_n (somme vectorielle sur les trois axes) et incertitude K conformément à **EN 62841-2-4:**

		LHR 12E	LHR 75E
NIVEAU DES VIBRATIONS SELON 3 AXES a_n	m/s^2	2.7	2.5
INCERTITUDE (K)	m/s^2	0.5	0.5

Les valeurs d'émission relevées sont comparatives et ne doivent être employées que pour une évaluation provisoire du risque auquel l'opérateur est exposé au cours de la période de travail. Une évaluation appropriée de la période de travail doit également inclure des périodes d'inactivité et d'arrêt de l'outil. Ces valeurs d'émission sont représentatives des principales applications auxquelles l'outil est destiné. Si l'outil est utilisé dans d'autres applications, avec d'autres accessoires, ou s'il ne bénéficie pas d'un entretien régulier, les valeurs d'émission en cours de fonctionnement peuvent s'accroître dans des proportions significatives

ENTRETIEN

Toutes les opérations d'entretien doivent être effectuées une fois l'outil hors tension.

Après chaque utilisation, et en cas de nécessité, dépoussiérer le corps de l'outil à l'aide d'un jet d'air comprimé en faisant particulièrement attention au nettoyage des fentes de ventilation du moteur.

Aucune autre intervention de l'utilisateur n'est autorisée.

Toutes les opérations d'entretien et de nettoyage des pièces internes, comme les brosses, coussinets, engrenages, etc., doivent être effectuées par un atelier de réparation autorisé.

ÉLIMINATION (DIRECTIVE DEEE)



Uniquement pour les pays de l'UE: Conformément à la directive européenne relative aux déchets

d'équipements électriques et électroniques et son application selon les normes nationales, les équipements électriques usagés doivent être collectés séparément afin d'être recyclés de manière écologiquement responsable.

Le produit, lorsqu'il atteint sa fin de vie, ne doit pas être dispersé dans l'environnement ou jeté avec les déchets ménagers, mais doit être collecté dans un centre de tri sélectif afin d'être éliminé (Veuillez contacter les autorités locales pour obtenir les centres de tri conformes à la législation).

L'élimination correcte du produit contribue à la protection de la santé et de l'environnement. Des sanctions contre les personnes ne respectant pas l'élimination correcte du produit seront prises.

DÉCLARATION UE DE CONFORMITÉ

Nous déclarons, sous notre propre responsabilité, que l'outil représenté est conforme aux Exigences essentielles de sécurité des Directives suivantes:

2006/42/CE, 2014/30/UE, 2011/65/UE.

Les tests ont été effectués conformément aux normes européennes

EN 62841-1: 2015 + AC:2015

EN 62841-2-4: 2014 + AC:2015

EN 55014-1: 2017 + A11:2020

EN 55014-2: 2015

EN 61000-3-2: 2014

EN 61000-3-3: 2013 + A1:2019

EN 62233: 2008

EN IEC 63000: 2018

Vermezzo con Zelo (MI), 07/10/2022

Dossier technique auprès de:

RUPES S.p.A. a socio unico
Via Marconi, 3/A - Loc. Vermezzo
20071 VERMEZZO CON ZELO (MI) Italy

RUPES S.p.A. a socio unico

G. Valentini
LE PRÉSIDENT
G. Valentini

TYP
Ø POLIERSCHWAMM mm
Ø KLETT – SCHLEIFTELLER mm
Ø ORBIT mm
LEISTUNGAUFNAHME
R.P.M.
GEWICHT
ELEKTRONISCHE DREHZAHREGELUNG
SCHUTZKLASSE

LHR 12E
130-150
125
12
400
4000 ÷ 5500
2,3
•
II

LHR 75E
80-100
75
12
400
4000 ÷ 5500
2
•
II

Die dargestellten Werte basieren auf einer Nennspannung von 230V/50Hz basiert. Im Falle von Spannungen und Frequenzen von verschiedenen Leistungswerten kann variieren. Beziehen sich auf die technischen Spezifikationen Label auf die Nennwerte des Werkzeugs.

PIKTOGRAMM

 **WARNHINWEIS.** LESEN und VERSTEHEN Sie die Bedienungsanleitung zu Ihrer persönlichen Sicherheit vor dem Gebrauch

 Wichtige Sicherheitshinweise

 Verwenden Sie persönliche Schutzausrüstung.

 Doppelt isoliertes Werkzeug
SCHUTZKLASSE II

 Prüfzeichen CE

 **WARNUNG!** Lesen Sie alle Sicherheitshinweise, Anweisungen, Abbildungen und Spezifikationen, die diesem Elektrowerkzeug beiliegen. Die Nichtbeachtung der unten aufgeführten Anweisungen kann zu Stromschlägen, Bränden und/oder schweren Verletzungen führen. **Bewahren Sie alle Sicherheitshinweise und Anweisungen für die Zukunft auf.** Die Sicherheits- und Unfallverhütungsvorschriften sind im beiliegenden Heft „SICHERHEITSHINWEISE“ enthalten. Das Heft ist integrierender Bestandteil vorliegender Dokumentation Diese **BEDIENUNGSANLEITUNG** enthält daher nur Zusatzinformationen, welche den spezifischen Einsatz dieses Geräts betreffen.

BESTIMMUNGSGEMÄSSE VERWENDUNG

Dieses Gerät ist für den Einsatz als Poliermaschine bestimmt. Dieses Gerät ist nicht zum Glätten, Schleifen, metallischen Bürsten oder Schneiden geeignet. Wird das Gerät entgegen der diesbezüglichen Warnung dennoch für Arbeiten dieser Art verwendet, kann dies Gefährdung und Personenschäden verursachen.

Es ist ausschließlich eigens für den vorgesehenen Einsatz hergestelltes bzw. vom Hersteller empfohlenes Zubehör zu verwenden. Die alleinige Tatsache, dass das Zubehörteil auf Ihrem Gerät befestigt werden kann, garantiert keinen vollkommen sicheren Betrieb.

Die Nenngeschwindigkeit des Zubehörs muss mindestens der auf dem Gerät angegebenen Höchstgeschwindigkeit entsprechen. Zubehör, das bei einer höheren Geschwindigkeit als der Nenngeschwindigkeit betrieben wird, kann zerstört und in die Luft geschleudert werden.

Außendurchmesser und Stärke Ihres Zubehörs müssen sich für die spezifischen Eigenschaften Ihres Geräts eignen. Zubehör mit falschen Abmessungen kann nicht angemessen geschützt oder kontrolliert werden. Die Beschaffenheit des Zubehörs muss sich korrekt an das Spannfutter des Geräts anpassen. Zubehör mit Bohrungen der Welle, die nicht mit den Montageelementen auf dem Werkzeug übereinstimmen, bleiben nicht im Gleichgewicht, vibrieren zu stark und können zu einem Kontrollverlust führen. **Kein beschädigtes Zubehör verwenden. Ist das Werkzeug oder**

das Zubehör heruntergefallen, dieses auf eventuelle Schäden untersuchen oder unbeschädigtes Zubehör installieren. Nachdem ein Zubehörtartikel geprüft und installiert wurde, sollten Sie sich gemeinsam mit den anwesenden Personen in einen Sicherheitsabstand von dem rotierenden Zubehörtartikel begeben und das Gerät bei Höchstgeschwindigkeit eine Minute lang leer laufen lassen. Beschädigtes Zubehör bricht im Allgemeinen während dieses Probezeitraums.

BESONDERE SICHERHEITSHINWEISE

Weder gelösten Teilen der Abdeckung des Poliergeräts noch den Fixierungen gestatten, frei zu drehen. Alle gelösten Fixierungen sichern oder abschneiden. Die gelösten und rotierenden Fixierungen können sich um Ihre Finger wickeln oder auf dem bearbeiteten Teil verfangen.

INBETRIEBNAHME

 Spannung und Netzfrequenz müssen mit den Angaben auf dem Kennschild (1) übereinstimmen. Stellen Sie sicher, dass das Gerät ausgeschaltet ist, bevor Sie den Stecker anschließen.

MONTAGE DES GERÄTS

Positionieren Sie die Abdeckung (5) so auf dem Getriebekasten, dass die Bohrungen mit denen des Getriebekastens ausgerichtet sind. Dann die Schrauben (7) anziehen.

MONTAGE VON ZUBEHÖR

HALTERUNG FÜR POLIERSCHEIBE

1. Setzen Sie die Polierscheibe (8) in die Mitte;
2. drehen Sie die Polierscheibe (8) ein wenig, bis sie mit der Schraube verbunden ist;
3. ziehen Sie (4) die Befestigungsschraube der Polierscheibe dann mit dem mitgelieferten Polierscheiben-Inbusschlüssel (10) an. Die Polierscheibe sollte keinesfalls in der falschen Stellung festgezogen werden (Abb.4);
4. die Gummikappe mit Produkten auf Nicht-Silikonbasis schmieren;
5. routinewartung: der feste sitz der schraube (4) des schleiftellers muss regelmäßig mit dem mitgelieferten schlüssel (10) überprüft werden.

POLIERSCHWAMM

Drücken Sie auf die Polierscheibe, um die Scheibe mit der Platte zu verbinden.

INBETRIEBNAHME

- **Haltegriff:** Mit beiden Händen festhalten, eine am Kopf und die andere an der Unterseite des Werkzeuggehäuses. Das ist der einzig richtige Griff.
- **Starten:** Drücken Sie den Hebel des Schaltergriffs (2).
- **Anhalten:** Drücken Sie den Hebel (2) des Schalters und lassen Sie ihn wieder los.



Das Gerät dreht sich nach dem Ausschalten noch weiter.



Nicht auf "leer" das Werkzeug, mit dem Polierkissen montiert laufen. Auf diese Weise kann das Polierkissen unterliegen Platzwunden.

DREHZAHLEINSTELLUNG

Die Drehzahl kann durch Drehen des Rades (3) an der Rückseite der Maschine eingestellt werden. Die Wahl der Drehzahl hängt von den Eigenschaften des Poliertellers und dem zu bearbeitenden Material ab.

HALTERUNG FÜR POLIERSCHEIBE

Lösen Sie die Befestigungsschraube der Polierscheibe (4) mit dem Schraubenschlüssel (10)

POLIERSCHWAMM

Entfernen Sie die Polierschaumstoff verwendet und die neue ein mit Druck auf den Schleifteller.

ABNEHMEN DES ZUBEHÖRS

LHR 12E: Polierschwamm Ø 130-150 mm für Schleifteller Ø 125 mm

LHR 75E: Polierschwamm Ø 80-100 mm für Schleifteller Ø 75 mm

SCHALLPEGEL

Geräuschemissionswerte ermittelt entsprechend

EN 62841-2-4:

		LHR 12E	LHR 75E
SCHALLDRUCKPEGEL	dB(A)	79	79
SCHALLEISTUNGSPEGEL	dB(A)	90	90
MESSUNGSICHERHEIT (K)	dB	3	3



Tragen Sie beim Betrieb einen Gehörschutz!

VIBRATIONSPEGEL

Schwingungsgesamtwerte a_h (Vektorsumme dreier Richtungen) und Unsicherheit K ermittelt entsprechend

EN 62841-2-4:

		LHR 12E	LHR 75E
3-ACHSEN-VIBRATIONSPEGEL a_h	m/s^2	2.7	2.5
MESSUNGSICHERHEIT (K)	m/s^2	0.5	0.5

Bei den gezeigten Pegelwerten handelt es sich um Vergleichswerte, die zu einer vorläufigen Einschätzung des Risikos für den Bedienenden während der Arbeitszeit dienen. Für eine angemessene Einschätzung der Arbeitszeit müssen die Zeiten berücksichtigt werden, in denen sich das Gerät im Ruhezustand befindet oder ausgeschaltet ist. Diese Werte wurden anhand der Haupteinsatzgebiete des Geräts ermittelt. Wenn das Gerät für andere Aufgaben oder mit anderen Zubehörprodukten verwendet wird oder keine regelmäßigen Wartungsarbeiten durchgeführt werden, können diese Werte beim Betrieb deutlich überschritten werden.



Achtung! Di angegebenen Messwerte gelten für neue Geräte. Im täglichen Einsatz verändern sich Geräusch- und Schwingungswerte.

PFLGE DES GERÄTS

Sämtliche Eingriffe bei gezogenem Netzstecker ausführen. Das Gerät nach Verwendung sowie bei Bedarf mit Druckluft von Staub befreien. Besonders darauf achten, dass die Lüftungsschlitze des Motors sauber sind.

Sonstige Eingriffe durch den Gerätenutzer sind nicht zulässig. Für die Wartung und die periodische Reinigung der inneren Teile, z.B: Bürsten, Lager, Zahnräder usw. oder andere Arbeiten am Gerät wenden Sie sich bitte an eine autorisierte Kundendienststelle.

ENTSORGUNG (EEA-RICHTLINIE)



Nur für EU-Länder: Gemäß der Europäischen Richtlinie über die elektrischen und elektronischen Geräte und deren Umsetzung in Konformität der nationalen Normen ist Elektroschrott separat zu sammeln, damit er auf umweltfreundliche Weise wiederverwertet werden kann.

Wenn das Produkt das Ende seiner Lebensdauer erreicht hat, darf es nicht in der Umwelt freigesetzt oder zusammen mit dem Hausmüll weggeworfen werden, sondern muss bei autorisierten Recycling-Sammelzentren entsorgt werden (kontaktieren Sie die kompetenten örtlichen Behörden, um zu erfahren, wo das Produkt laut Gesetz zu entsorgen ist). Die korrekte Entsorgung des Produkts trägt zum Schutz der Gesundheit und der Erhaltung der Umwelt bei.

Eine illegale Entsorgung des Produkts hat Strafmaßnahmen zu Lasten des Gesetzesübertreters zur Folge.

EU-KONFORMITÄTSERKLÄRUNG

Wir erklären im Rahmen unserer ausschließlichen Haftung, dass das vorgestellte Gerät den wesentlichen Sicherheitsanforderungen folgender Direktiven entspricht:

2006/42/EG, 2014/30/EU, 2011/65/EU.

Die Tests/Prüfungen wurden in Übereinstimmung mit folgenden, aktuell gültigen und harmonisierten europäischen Richtlinien durchgeführt:

EN 62841-1: 2015 + AC:2015

EN 62841-2-4: 2014 + AC:2015

EN 55014-1: 2017 + A11:2020

EN 55014-2: 2015

EN 61000-3-2: 2014

EN 61000-3-3: 2013 + A1:2019

EN 62233: 2008

EN IEC 63000: 2018

Vermezzo con Zelo (MI), 07/10/2022

Technische Unterlagen bei:

RUPES S.p.A. a socio unico
Via Marconi, 3/A - Loc. Vermezzo
20071 VERMEZZO CON ZELO (MI) Italy

RUPES S.p.A. a socio unico

DER VORSITZENDE
G. Valentini

TIPO	LHR 12E	LHR 75E
Ø TAMPÓN mm	130-150	80-100
Ø PLATILLO mm	125	75
Ø ÓRBITA	12	12
POTENCIA	400	400
R.P.M.	4000 ÷ 5500	4000 ÷ 5500
PESO	2,3	2
REGULACIÓN ELECTRÓNICA DE LA VELOCIDAD	•	•
CLASE DE AISLAMIENTO	II	II

Los valores mostrados se basan en una tensión nominal de 230V/50Hz. En el caso de tensiones y frecuencias de los valores de potencia diferentes puede variar. Consulte las especificaciones de la etiqueta técnica a los valores nominales de la herramienta.

SÍMBOLOS GRÁFICOS

 **ADVERTENCIA.** Para su seguridad personal, LEA y ENTIENDA el manual de instrucciones antes del uso.

 Indicaciones importantes para la seguridad del usuario.

   Utilice un equipo de protección individual.

 Herramienta con doble aislamiento.
CLASE DE AISLAMIENTO II

 Marca de conformidad CE

 **¡ADVERTENCIA!** Lea todas las advertencias de seguridad, instrucciones, ilustraciones y especificaciones proporcionadas con esta herramienta eléctrica. El incumplimiento de todas las instrucciones indicadas a continuación puede provocar una descarga eléctrica, generar un incendio y/o lesiones graves. **Guardar todas las advertencias de peligro e instrucciones para futuras consultas.**

Las instrucciones de seguridad y prevención de accidentes se ilustran en el folleto **INSTRUCCIONES DE SEGURIDAD** que forma parte de la presente documentación. El **manual de instrucciones** de uso ilustra únicamente las informaciones adicionales estrictamente relacionadas con el uso específico de la herramienta.

UTILIZACIÓN CORRECTA

Esta herramienta es una pulidora. Se recomienda no utilizar esta herramienta para operaciones de lijado, cepillado metálico o corte. El uso de la herramienta en operaciones para las que no está diseñada puede ser peligroso y provocar daños y lesiones.

No utilice accesorios que no sean para la herramienta y que no estén recomendados por el fabricante. El hecho de que el accesorio se pueda fijar en la herramienta no garantiza un funcionamiento totalmente seguro.

La velocidad nominal de los accesorios debe ser al menos igual a la velocidad máxima indicada en la herramienta.

Los accesorios que se hagan funcionar a una velocidad superior a la nominal se pueden romper y salir proyectados.

Las características de los accesorios deben responder a las características de la herramienta. Los accesorios de dimensiones diferentes no se pueden proteger ni controlar adecuadamente.

Los accesorios deben adaptarse correctamente al husillo de la herramienta. Aquellos accesorios cuyos orificios en el eje no correspondan con los elementos de montaje en la herramienta no quedarán equilibrados, vibrarán excesivamente

y podrán provocar una pérdida de control.

No utilice accesorios dañados. Antes de cada uso, examine los accesorios. Si la herramienta o el accesorio han sufrido una caída, compruebe si existen daños o instale un accesorio no dañado. Una vez examinado e instalado un accesorio, el operario y las demás personas presentes deben alejarse del plano del accesorio giratorio y hacer funcionar la herramienta eléctrica a la velocidad máxima en vacío durante un minuto. Los accesorios dañados generalmente se rompen durante el periodo de prueba.

ADVERTENCIAS ESPECÍFICAS DE SEGURIDAD

No deje que ninguna pieza suelta de la funda-accesorio de ruido o las bridas de fijación giren libremente. Corte o ponga en condiciones de seguridad todos los hilos de fijación sueltos, puesto que al iniciar la rotación podrían enroscarse en los dedos o engancharse en la pieza que se está trabajando.

PUESTA EN FUNCIONAMIENTO

 La tensión y la frecuencia de red deben coincidir con los datos indicados en la etiqueta (1). Antes de enchufar el aparato, asegúrese de que esté apagado.

MONTAJE DE LA HERRAMIENTA

Ponga el protector (5) sobre la caja de engranajes de modo que los orificios queden alineados con los de la caja de engranajes. Enrosque los tornillos (7).

MONTAJE DE LOS ACCESORIOS

PLATILLO

1. Coloque el platillo (8) en el centro.
2. Gire ligeramente el platillo (8) hasta que quede fijado al tornillo.
3. Apriete el tornillo de fijación del platillo (4) con la llave Allen incluida (10). No apriete el platillo si no está en la posición correcta (fig. 4)
4. Lubrique el tapón de goma con productos que no sean a base de silicona.
5. Mantenimiento ordinario: con la llave suministrada (10) hay que comprobar periódicamente que el tornillo (4) del plato de apoyo esté correctamente apretado.

TAMPÓN

Acople el tampón pulidor al porta-tampón ejerciendo presión.

PUESTA EN MARCHA

- **Asidero:** sujetar con ambas manos, una por el cabezal y la otra por la parte inferior del alojamiento de la herramienta. Este es el único agarre correcto.
- **Arranque:** empujar la palanca del mango del interruptor (2)
- **Parada:** empujar y soltar la palanca (2) del interruptor.



El disco seguirá girando unos instantes después de parar la herramienta.



No pase a "vacío" de la herramienta con la almohadilla de pulido montada. De esta manera, la almohadilla de pulido pueden estar sujetos a laceraciones.

REGULACIÓN DE LAS RPM

La regulación de las RPM se obtiene girando adecuadamente la ruedecilla (3) ubicada en la parte posterior de la máquina. La selección de la velocidad se debe hacer en función de las características de los discos abrasivos y del material que se va a trabajar.

DESMTAJE DE LOS ACCESORIOS

PLATILLO

Desenrosque el tornillo de montaje del platillo (4) con la llave (10).

TAMPÓN

Retire la espuma utilizada para pulir y aplicar el nuevo con presión sobre la almohadilla de respaldo.

ACCESORIOS COMPATIBLES

LHR 12E: tampón Ø 130-150 mm para disco abrasivo Ø 125 mm.

LHR 75E: tampón Ø 80-100 mm para disco abrasivo Ø 75 mm.

VALORES DE EMISIÓN DE RUIDO

Valores de emisión de ruidos determinados según

EN 62841-2-4:

		LHR 12E	LHR 75E
NIVEL DE PRESIÓN ACÚSTICA	dB(A)	79	79
NIVEL DE POTENCIA ACÚSTICA	dB(A)	90	90
INCERTIDUMBRE (K)	dB	3	3



¡Protéjase los oídos!

VALORES DE EMISIÓN DE VIBRACIONES

Valores totales de vibraciones a_h (suma de vectores de tres direcciones) e inseguridad K determinados según

EN 62841-2-4:

		LHR 12E	LHR 75E
NIVEL DE VIBRACIÓN EN 3 EJES a_h	m/s^2	2.7	2.5
INCERTIDUMBRE (K)	m/s^2	0.5	0.5

Los valores de emisión indicados son comparativos y deben emplearse para la evaluación provisional del nivel de exposición al riesgo del operador durante el periodo de trabajo. La correcta evaluación del periodo de trabajo también debe incluir los periodos de inactividad y de parada. Estos valores de emisión se refieren a las principales aplicaciones de la herramienta. Si la herramienta se utiliza para otras aplicaciones o con otros accesorios, o no se somete a revisiones periódicas, los valores de emisión pueden incrementarse significativamente durante su funcionamiento.



Atención! Los valores indicados son válidos para equipos nuevos. Los valores de ruido y de vibración se modifican durante el uso diario

MANTENIMIENTO

Todas las operaciones de mantenimiento deben realizarse con la toma de corriente desconectada.

Al final de cada sesión de trabajo o, si es necesario, antes, limpie el polvo del cuerpo de la máquina con aire comprimido, prestando especial atención a la limpieza de las ranuras de ventilación del motor.

A parte de las indicadas, el usuario no debe realizar ningún otro tipo de intervención en el aparato.

Todas las operaciones de mantenimiento y limpieza de piezas internas, como escobillas, rodamientos, engranajes, etc., deberán ser realizadas únicamente por parte de un taller de servicio técnico autorizado.

ELIMINACIÓN (DIRECTIVA RAEE)



Solo para los países de la UE: Según la Directiva Europea sobre residuos de los equipos eléctricos y electrónicos y su aplicación de conformidad con las normas nacionales, los equipos eléctricos usados se deben recoger por separado, con el fin de ser reciclados de manera compatible con el medio ambiente. El producto, una vez alcanzado el final de su vida útil, no se puede verter al medio ambiente ni depositar entre los residuos domésticos, sino que se debe eliminar en los centros de recogida selectiva autorizados (contacte con las autoridades locales competentes para conocer dónde entregar el producto según la ley). La correcta eliminación del producto contribuye a la protección de la salud y del medio ambiente.

Una eliminación abusiva del producto comporta sanciones a cargo de los autores.

DECLARACIÓN UE DE CONFORMIDAD

Declaramos bajo nuestra exclusiva responsabilidad que la **herramienta** cumple los Requisitos Esenciales de Seguridad de las Normativas:

2006/42/CE, 2014/30/UE, 2011/65/UE.

Las pruebas/verificaciones han sido ejecutadas de acuerdo con las vigentes

EN 62841-1: 2015 + AC:2015

EN 62841-2-4: 2014 + AC:2015

EN 55014-1: 2017 + A11:2020

EN 55014-2: 2015

EN 61000-3-2: 2014

EN 61000-3-3: 2013 + A1:2019

EN 62233: 2008

EN IEC 63000: 2018

Vermezzo con Zelo (MI), 07/10/2022

Expediente técnico en:

RUPES S.p.A. a socio unico
Via Marconi, 3/A - Loc. Vermezzo
20071 VERMEZZO CON ZELO (MI) Italy

RUPES S.p.A. a socio unico
EL PRESIDENTE
/G. Valentini

TIPO	LHR 12E	LHR 75E
Ø DISCO DE POLIMENTO mm	130-150	80-100
Ø DISCO mm	125	75
Ø ÓRBITA	12	12
POTÊNCIA	400	400
R.P.M.	4000 ÷ 5500	4000 ÷ 5500
PESO	2,3	2
REGULAÇÃO ELECTRÓNICA DA VELOCIDADE	•	•
CLASSE DE ISOLAMENTO	II	II

Os valores apresentados são baseados em uma tensão nominal de 230V/50Hz. No caso de voltagens e frequências de valores de energia diferentes podem variar. Consultar as especificações técnicas do rótulo para os valores nominais da ferramenta.

PICTOGRAMA

 **ALERTA.** Para sua segurança pessoal, LEIA e ENTENDA o manual de instruções antes de usar.

 Indicações de segurança importantes

 Use equipamento de protecção pessoal.

 Ferramenta com isolamento duplo.
CLASSE DE ISOLAMENTO II

 Marcação de conformidade CE

 **ATENÇÃO!** Devem ser lidas todos os avisos de segurança, instruções, desenhos e especificações fornecidas com esta ferramenta elétrica. O desrespeito de todas instruções apresentadas abaixo pode causar choque elétrico, incêndio e/ou lesões graves. **Guarde bem todas as advertências e instruções para futura referência.**

As instruções de segurança e de prevenção de acidentes são comunicadas no manual “**INSTRUÇÕES DE SEGURANÇA**” que é uma parte integral destes documentos. Este **manual de instruções de funcionamento** indica as informações adicionais necessárias para a utilização específica da ferramenta.

UTILIZAÇÃO CORRECTA

Esta ferramenta está concebida para ser utilizada como uma máquina de polir. Esta ferramenta não se destina a ser utilizada para operações de suavização, escovagem de metais e de corte. A utilização desta ferramenta em aplicações para as quais não foi concebida pode causar perigos e ferimentos às pessoas.

A ferramenta tem de ser utilizada com acessórios que foram especificamente concebidos ou recomendados pelo fabricante. A fixação do acessório na ferramenta não garante um funcionamento seguro.

A velocidade nominal dos acessórios tem de ser, no mínimo, equivalente à velocidade máxima especificada na ferramenta. Utilizar os acessórios a velocidades superiores à velocidade nominal, pode fazer com que quebrem ou sejam projectados no ar. **O diâmetro externo e a espessura dos acessórios têm de corresponder às especificações da ferramenta.** Os acessórios com dimensões incorrectas não podem ser protegidos ou controlados adequadamente.

A configuração dos acessórios tem de corresponder à ferramenta. A utilização dos acessórios que não podem ser perfeitamente instalados na ferramenta pode resultar em desequilíbrio, vibrações excessivas e na impossibilidade de controlar a ferramenta.

Não utilize acessórios danificados. Antes da utilização,

inspeccione todos os acessórios. Inspeccione os discos de apoio e certifique-se de que não existem fissuras, rasgões ou desgaste excessivo. Se a ferramenta ou o acessório caírem, certifique-se de que não estão danificados ou instale um novo acessório. Após inspeccionar ou instalar um acessório, teste o funcionamento da ferramenta à velocidade máxima e sem carga durante um minuto, mantendo uma distância de segurança. Se os acessórios estiverem danificados, irão quebrar-se durante este teste.

AVISOS ESPECÍFICOS DE SEGURANÇA

Certifique-se de que nenhuma peça solta da blindagem da ferramenta de polir ou as hastes de bloqueio podem rodar livremente. Posicione em segurança ou corte todos os fios de fixação soltos. Os fios de fixação soltos ou rotativos podem enrolar-se nos dedos do operador ou ficar presos pela peça de trabalho a ser maquinada.

COLOCAÇÃO EM FUNCIONAMENTO

 A frequência de tensão e de potência têm de corresponder aos dados apresentados na placa de identificação (1). Certifique-se de que a ferramenta está desligada antes da ficha estar ligada

MONTAGEM DA FERRAMENTA

Posicione a tampa (5) na caixa de velocidade de modo a que os orifícios para montar os parafusos (7) estejam alinhados com os orifícios na caixa de velocidades.

INSTALAÇÃO DOS ACESSÓRIOS

DISCO

1. Coloque o disco (8) no centro;
2. Rode ligeiramente o disco (8) até ficar fixo ao parafuso
3. Aperte o parafuso de fixação do disco (4) utilizando a chave Allen fornecida (10). Não aperte o disco se este estiver na posição errada (fig. 4)
4. Lubrifique a cobertura de borracha com produtos não à base de silicone.
5. Manutenção ordinária: é necessário verificar periodicamente o aperto correto do parafuso (4) do coxim com a chave fornecida (10).

DISCO DE POLIMENTO

Aplique pressão no disco de polimento para unir o disco à placa.

COMISSIONAMENTO

- **Pega:** segure com as duas mãos, uma na cabeça e outra na parte inferior do corpo da ferramenta. Esta é a única pegada correta.
- **Partida:** empurre a alavanca da alavanca do interruptor (2)
- **Paragem:** empurre e solte a alavanca (2) do interruptor.

 A ferramenta continua a rodar após ser desligada.

 Não corra para “vazio” a ferramenta com a almofada de lustro montada. Deste modo, a almofada de polimento podem ser sujeitas a lacerações.

REGULAÇÃO DAS RPM

As rpm podem ser ajustadas ao rodar o disco (3). A escolha da velocidade depende das características do disco abrasivo e do material a trabalhar.

DESMONTAGEM DOS ACESSÓRIOS

DISCO

Desaperte o parafuso de fixação do disco (4) utilizando a chave (10).

DISCO DE POLIMENTO

Remover a espuma de polimento usados e aplicar o novo com pressão sobre o prato de apoio.

ACESSÓRIOS PERMITIDOS

LHR 12E: disco Ø 130-150 mm para a almofada de bloco Ø 125 mm.
LHR 75E disco de polimento Ø 80-100 mm para prato de bloco Ø 75 mm.

VALORES DE EMISSÃO DE RUÍDO

Os valores de emissão de ruído foram determinados de acordo com **EN 62841-2-4**:

	LHR 12E	LHR 75E
NÍVEL DE PRESSÃO SONORA	dB(A) 79	79
NÍVEL DE POTÊNCIA SONORA	dB(A) 90	90
INCERTEZA (K)	dB 3	3

 Use protecção auricular!

VALORES DE EMISSÃO DE VIBRAÇÕES

Valores totais de vibração a_n (soma dos vetores das três direcções) e incerteza K determinada segundo **EN 62841-2-4**:

	LHR 12E	LHR 75E
NÍVEL DE VIBRAÇÃO 3 EIXOS a_n	m/s ² 2.7	2.5
INCERTEZA (K)	m/s ² 0.5	0.5

Os valores de emissão apresentados são comparativos e devem ser utilizados para uma avaliação provisional da exposição a riscos do operador durante o período de trabalho. Uma avaliação adequada do período de trabalho também deve incluir os períodos de ralenti e de paragem da ferramenta. Estes valores de emissão representam as principais aplicações da ferramenta. Se a ferramenta for utilizada noutras aplicações, com outros acessórios ou se não receber uma manutenção regular, os valores de emissão pode aumentar substancialmente durante as operações.

 **Atenção!** Os valores de medição indicados são válidos para aparelhos novos. Na utilização diária alteram-se os valores de ruído e de oscilação.

MANUTENÇÃO

Todas as operações de manutenção são efectuadas com a fonte de alimentação desligada.

No final de cada sessão de trabalho, ou quando necessário, remova o pó do corpo da ferramenta através de ar comprimido, prestando atenção às ranhuras de ventilação do motor.

Não devem ser efectuadas outras operações de manutenção pelo utilizador.

A manutenção e a limpeza das peças internas, como escovas, rolamentos de esferas, engrenagens etc. ou outras, só devem ser efectuadas por uma oficina de assistência ao cliente autorizada.

ELIMINAÇÃO (DIRETIVA REE)



Só para os Países UE: De acordo com a Diretriz Europeia sobre os resíduos de equipamentos eletro-eletrónicos e a sua atuação em conformidade com as normas nacionais, os equipamentos elétricos usados devem ser recolhidos separadamente, para serem reciclados de modo ecocompatível.

O produto, quando chega ao final da vida útil, não deve ser lançado no ambiente ou colocado entre o lixo doméstico, mas deve ser eliminado junto aos centros de coleta diferenciada autorizados (entrar em contato com as autoridades locais competentes para conhecer os locais onde eliminar o produto de acordo com as normas de lei). A eliminação correta do produto contribui com a tutela da saúde e a protecção do ambiente.

A eliminação abusiva do produto comporta sanções aos transgressores.

DECLARAÇÃO UE DE CONFORMIDADE

Declaramos sob nossa responsabilidade que a ferramenta representada está em conformidade com os requisitos essenciais de segurança das seguintes directivas:

2006/42/CE, 2014/30/UE, 2011/65/UE.

Os testes foram efectuados em conformidade com as normas europeias

EN 62841-1: 2015 + AC:2015
EN 62841-2-4: 2014 + AC:2015
EN 55014-1: 2017 + A11:2020
EN 55014-2: 2015
EN 61000-3-2: 2014
EN 61000-3-3: 2013 + A1:2019
EN 62233: 2008
EN IEC 63000: 2018

Vermezzo con Zelo (MI), 07/10/2022

Ficha técnica em:

RUPES S.p.A. a socio unico
Via Marconi, 3/A - Loc. Vermezzo
20071 VERMEZZO CON ZELO (MI) Italy

RUPES S.p.A. a socio unico

PRESIDENTE
G. Valentini

MODEL	LHR 12E	LHR 75E
Ø POLIJSTSCHIJF mm	130-150	80-100
Ø POLIERSCHEIBE mm	125	75
Ø SCHUURCIRKEL	12	12
OPGENOMEN VERMOGEN	400	400
R.P.M.	4000 ± 5500	4000 ± 5500
GEWICHT	2,3	2
ELEKTRONISCHE SNELHEIDREGELING	•	•
BESCHERMINGSKLASSE	II	II

De getoonde waarden zijn gebaseerd op een nominale spanning van 230V/50Hz. Bij spanningen en frequenties van verschillende vermogens waarden kunnen variëren. Raadpleeg het label technische specificaties om de nominale waarden van het gereedschap

PICTOGRAMMEN

 **WAARSCHUWING.** Voor uw persoonlijke veiligheid dient u voor gebruik de handleiding te **LEZEN** en te **BEGRIJPEN**

 **Belangrijke veiligheidsinstructies**

    Draag persoonlijke beschermingsmiddelen

 Dubbel geïsoleerd gereedschap. **BESCHERMINGSKLASSE II**

 Merkteken van overeenstemming CE

 **WAARSCHUWING!** Lees alle veiligheidswaarschuwingen, instructies, illustraties en specificaties meegeleverd met dit elektrisch gereedschap. Nalaten alle onderstaande instructies op te volgen kan leiden tot elektrische schok, brand en/of ernstige letsels. **Bewaar alle waarschuwingen en voorschriften voor toekomstig gebruik.**

De veiligheids- en ongevalpreventievoorschriften staan in het boekje **“VEILIGHEIDSinSTRUCTIES”** dat een wezenlijk deel uitmaakt van deze documentatie; in deze **gebruiksaanwijzing** staat extra informatie die alleen betrekking heeft op het specifieke gebruik van de machine.

GEbruIK IN OVEREENSTEMMING MET DE VOORZIENE GEbruIKSDOELEINDEN

Dit gereedschap is bedoeld om als polijstmachine te werken. Het is niet aanbevolen om met dit gereedschap te slijpen, te staalborstelen of te snijden. Gebruik voor werkzaamheden waar dit gereedschap niet voor bedoeld is, kan een gevaar vormen en letsel tot gevolg hebben.

Gebruik geen accessoires die niet specifiek voor het daarvoor bedoelde gebruik zijn gemaakt of door de fabrikant worden aangeraden. Het simpele feit dat het accessoire op uw gereedschap past, garandeert geen veilige werking.

De nominale snelheid van het accessoire moet minstens gelijk zijn aan de maximale snelheid die op het gereedschap is aangegeven. Accessoires die met een hogere snelheid dan de nominale snelheid werken, kunnen defect raken en worden weggeslingerd.

De buitendiameter en de dikte van uw accessoire moet geschikt zijn voor de capaciteiten van uw gereedschap. Accessoires met onjuiste afmetingen kunnen niet correct worden beschermd of beheerd.

De vorm van de accessoires moet goed op de houder van het gereedschap passen. Accessoires met gaten in de as die niet samenvallen met de montage-elementen op het gereedschap, blijven niet in balans, trillen te hard en kunnen ervoor zorgen dat u de controle verliest. Gebruik geen beschadigde accessoires. Als het gereedschap of accessoire is gevallen, controleer het dan op eventuele schade of installeer een niet-

beschadigd accessoire. Ga na de controle en installatie van een accessoire samen met de aanwezige personen op een veilige afstand van het draaiende accessoire staan en laat het gereedschap onbelast gedurende een minuut op de hoogste snelheid werken. Beschadigde accessoires breken over het algemeen tijdens deze testperiode.

SPECIALE VEILIGHEIDSWAARSCHUWINGEN

Zorg ervoor dat losgeraakte delen van de beschermkap van het polijstaccessoire en de bevestigingsdraden niet vrij kunnen draaien. Maak losgeraakte bevestigingsdraden op een veilige manier vast of snijd ze door. Losgeraakte en draaiende bevestigingsdraden kunnen zich rondom uw vingers winden of aan het werkstuk in bewerking blijven vasthaken.

INGEBRUIKNeMING

 De netspanning en frequentie moeten overeenkomen met de gegevens op het typeplaatje (1). Controleer altijd eerst of de machine is uitgeschakeld voordat u de stekker in het stopcontact steekt.

MONTAGE VAN DE HANDGReEP

Plaats de handgreep (5) op de tandwielkast, zodat de gaten met die van de tandwielkast zijn uitgelijnd. Draai daarna de schroeven (7) aan.

MONTAGE VAN ACCESSOIRES POLIERSCHEIBE

1. Plaats de steunschijf (8) in het midden.
2. Draai de steunschijf (8) totdat deze vastzit op de schroef.
3. Draai de fixatieschroef van de steunschijf (4) vast met de meegeleverde inbussleutel (10). Draai de steunschijf alleen vast als deze zich in de juiste positie bevindt (fig. 4)
4. Smeer de rubberen afdichtingsring in met een product dat geen siliconen bevat.
5. Regelier onderhoud: het is noodzakelijk om periodiek te controleren of de schroef (4) van de schuurschijf correct is aangedraaid met behulp van de meegeleverde sleutel (10).

POLIJSTSCHIJF

Breng de polijstschijf met enige druk aan op de schijfhouder.

IN- EN UITSchAKELEN

- **Handgreep:** houd deze met beide handen vast, één op het hoofd en de andere op de onderkant van de gereedschapsbehuizing. Dit is de enige juiste greep.
- **Starten:** druk op de hendel van de schakelaar (2).
- **Stoppen:** druk op de hendel (2) van de schakelaar en laat deze los.

 Als dit wel het geval is moet u de machine onmiddellijk uitschakelen en de storing proberen te verhelpen.

 Loop niet op "vrij" het gereedschap met de polijstpad gemonteerd. Op deze wijze kan het polijstkussen onderworpen aan snijwonden.

REGELING VAN HET TOERENTAL

Het toerental kan geregeld worden door in de gewenste mate aan het wielte (3) te draaien. De snelheid moet ingesteld worden op basis van de kenmerken van de polijstschijven en het materiaal dat bewerkt moet worden.

DEMONTAGE VAN ACCESSOIRES

POLIERSCHEIBE

Draai de montageschroef van de schijf (4) los met behulp van de inbussleutel (10).

POLIJSTSCHIJF

Verwijder de gebruikte polijsten schuim en toepassing van de nieuwe met drukken op de steunschijf.

TOEGESTANE ACCESSOIRES

LHR 12E: polijstschijf Ø 130-150 mm voor polierscheibe Ø 125 mm.
LHR 75E: polijstschijf Ø 80-100 mm voor polierscheibe Ø 75 mm.

GELUIDSWAARDEN

Geluidsemissiewaarden vastgesteld conform **EN 62841-2-4**:

	LHR 12E	LHR 75E	
GELUIDSDRUK	dB(A)	79	79
GELUIDSVERMOGEN	dB(A)	90	90
ONZEKERHEID (K)	dB	3	3

 Draag gehoorbescherming!

TRILLINGSWAARDEN

Totale trillingswaarden $a_{h\sqrt{K}}$ (vectorsom van drie richtingen) en onzekerheid K bepaald volgens **EN 62841-2-4**:

	LHR 12E	LHR 75E	
TRILLINGSNIVEAU 3 ASSEN $a_{h\sqrt{K}}$	m/s ²	2.7	2.5
ONZEKERHEID (K)	m/s ²	0.5	0.5

De bovenstaande waarden zijn vergelijkende waarden en zijn bedoeld voor een eerste beoordeling van de risico's waaraan de gebruiker van deze machine blootstaat tijdens de gebruikperiode. Voor een juiste bepaling van de gebruikperiode moeten ook de momenten worden meegeteld waarop de machine onbelast draait en is uitgeschakeld. De bovenstaande waarden hebben betrekking op de normale gebruikdoeleinden van deze machine. Als de machine voor andere doeleinden wordt gebruikt, als andere accessoires worden gebruikt of als de machine niet regelmatig wordt onderhouden, kunnen de geluids- en trillingswaarden tijdens het gebruik aanzienlijk hoger liggen.

 **Let op!** De aangegeven meetwaarden gelden voor nieuwe gereedschappen. Bij dagelijks gebruik veranderen geluids- en trillingswaarden.

ONDERHOUD

Alle werkzaamheden mogen alleen uitgevoerd worden als de stekker uit het stopcontact gehaald is.

Aan het einde van het werk, of indien nodig, moet het machineblok met een straal perslucht schoongebazen worden, waarbij er goed opgelet moet worden dat de ventilatiegloeuen van de motor goed schoongemaakt worden.

De gebruiker mag geen andere werkzaamheden uitvoeren.

Voor het onderhoud en de periodieke reiniging van de inwendige delen, zoals de borstels, de lagers, de tandwielen, enz., of in andere gevallen, moet u zich tot een erkende servicedienst wenden.

GESCHEIDEN INZAMELING (AEEA-RICHTLIJN)

 **Uitsluitend voor landen binnen de EU:** Conform de Europese richtlijn inzake het afval van elektrische en elektronische apparatuur en de tenuitvoerlegging ervan volgens de nationale wetgevingen, moeten gebruikt elektrisch apparaat dat wordt afgedankt gescheiden worden ingezameld om een milieuvriendelijke recycling te bevorderen.

Aan het einde van het nuttige leven mag het apparaat niet in het milieu worden geloosd of bij het normale huisafval worden gestopt, maar moet het worden verwijderd door erkende afvalverwerkingsbedrijven (informeer bij de plaatselijke autoriteiten naar de manier waarop het product volgens de wet moet worden verwijderd). Een correcte verwijdering van het product draagt bij aan de bescherming van de gezondheid en het milieu. De illegale verwijdering van het product zal worden beboet.

EU-CONFORMITEITSVERKLARING

Wij verklaren geheel onder eigen verantwoordelijkheid dat het vermelde **gereedschap** in overeenstemming is met de Fundamentele Veiligheidseisen van de Richtlijnen:

2006/42/EG, 2014/30/EU, 2011/65/EU.

De tests zijn uitgevoerd in overeenstemming met de volgende geharmoniseerde Europese normen:

EN 62841-1: 2015 + AC:2015

EN 62841-2-4: 2014 + AC:2015

EN 55014-1: 2017 + A11:2020

EN 55014-2: 2015

EN 61000-3-2: 2014

EN 61000-3-3: 2013 + A1:2019

EN 62233: 2008

EN IEC 63000: 2018

Vermezzo con Zelo (MI), 07/10/2022

Technisch dossier bij:

RUPES S.p.A. a socio unico
Via Marconi, 3/A - Loc. Vermezzo
20071 VERMEZZO CON ZELO (MI) Italy

RUPES S.p.A. a socio unico

DE PRESIDENT
G. Valentini

TYYPPI	LHR 12E	LHR 75E
Ø KILLOTUSTYYPPI mm	130-150	80-100
Ø LAIKKA mm	125	75
Ø LIIKE	12	12
TEHO	400	400
R.P.M.	4000 + 5500	4000 + 5500
PAINO	2,3	2
SÄHKÖINEN NOPEUDENSÄÄTÖ	•	•
ERISTYSLUOKKA	II	II

Arvot perustuvat nimellisjännite 230V/50Hz. Tapauksessa jännitteet ja taajuudet eri virta-arvot voivat vaihdella. Katso Label tekniset eritelmat nimellisarvot työkalun.

KUVAKKEET



VAROITUS. Oman turvallisuutesi vuoksi, käyttöohjeet on LUETTAVA ja YMMÄRRETTÄVÄ ennen käyttöä



Tärkeä turvallisuusohje



Käytä henkilökohtaisia suojavarusteita



Kaksoeristetty työkalu.
ERISTYSLUOKKA II



Vaatimustenmukaisuusmerkintä CE



VAROITUS! Lue kaikki turvallisuuteen liittyvät varoitukset, ohjeet, kuvat ja tekniset tiedot, jotka on annettu tämän sähkötyökalun ohella. Kaikkien alla lueteltujen ohjeiden noudattamatta jättäminen voi aiheuttaa sähköiskun, tulipalon ja/tai vakavan onnettomuuden. **Säilytä kaikki turvallisuus- ja muut ohjeet tulevaisuutta varten.**

Turvallisuutta ja onnettomuuksien ennaltaehkäisyä koskevat ohjeet on annettu "TURVAOHJEET", joka on tärkeä osa näitä dokumentteja. Tämä **KÄYTTÖOHJE** sisältää työkalun käytössä tarvittavat lisätiedot.

OIKEA KÄYTTÖ

Tämä työkalu on tarkoitettu käytettäväksi kiillotuskoneena. Tätä työkalua ei ole tarkoitettu käytettäväksi hiomiseen, metalliharjaukseen tai leikkaamiseen. Tämän työkalun käyttäminen kohteissa, joihin se ei sovellu, saattaa aiheuttaa vaaratilanteen tai henkilövahingon.

Työkalua on käytettävä valmistajan erityisesti suunniteltujen tai suosittelemien lisävarusteiden kanssa. Lisävarusteen kiinnittäminen työkaluun ei takaa turvallista toimintaa.

Lisävarusteiden nimellisa nopeuden on oltava vähintään yhtä suuri kuin työkalun maksiminopeus. Lisävarusteiden käyttäminen nimellisa nopeutta suuremmilla nopeuksilla saattaa rikkoa ne tai singota ne ympäristöön.

Lisävarusteiden ulkoisen halkaisijan ja paksuuden on oltava työkalun mittatietojen mukainen. Väärän kokoisia lisävarusteita ei voida suojata tai hallita riittävästi.

Lisävarusteen ja työkalun on oltava yhteensopivia. Jos lisävarusteet ja työkalu eivät sovi tarkasti yhteen, niiden käyttö voi aiheuttaa epätasaista pyörimistä, voimakasta värinää sekä työkalun hallinnan menettämisen.

Älä käytä vioittuneita lisävarusteita. Tarkista kaikki lisävarusteet ennen käyttöä. Tarkista kiillotustyyny ja varmista, ettei niissä ole halkeamia, repeämiä tai liikaa kulumia. Jos työkalu tai lisävaruste on pudonnut, varmista, että se ei ole vioittunut tai asenna uusi lisävaruste. Kun olet tarkistanut tai asentanut lisävarusteen, testaa työkalun toiminta maksiminopeudella ja ilman kuormitusta minuutin

ajan turvallisella etäisyydellä. Jos lisävarusteet ovat vioittuneet, ne rikkoutuvat testin aikana.

ERITYISET TURVALLISUUSVAROITUKSET

Varmista, että kiillotussuojassa ei ole irtonaisia osia tai vapaasti pyöriviä kiinnitysnauhjoja. Piilota tai lyhennä irtonaiset kiinnitysnauhat. Irtonaiset tai pyörivät kiinnitysnauhat saattavat kiertyä sormiesi ympärille tai tarttua työstettävään kappaleeseen.

KÄYTÖN ALOITUS

Jännitteen ja tehon taajuuden on vastattava tunnistekilvessä (1) näkyviä tietoja. Varmista, että työkalu on pois päältä ennen pistokkeeseen kytkemistä.



TYÖKALUN KOKOAMINEN

Aseta suoja (7) vaihteiston päälle siten, että ruuveille (9) tarkoitetut reiät ovat oikeassa kohdassa.

LISÄVARUSTEIDEN ASENTAMINEN LAIKKA

1. Aseta laikka (8) keskelle.
2. Käännä laikkaa (8) hieman, kunnes se kiinnittyy ruuviin.
3. Kiristä laikan (4) kiinnitysruuvi mukana toimitetun laikan kuusiotappiavaimen avulla (10). Älä kiristä laikkaa, jos se on väärässä asennossa (kuva 4).
4. Voitele kumivaippa ei-siikonipohjaisilla tuotteilla.
5. Määraaikaishuolto: säännöllisin väliajoin tulee tarkistaa hioma-alustan ruuvin kireys (4) käyttämällä mukana toimitettua avainta (10).

KILLOTUSTYYPPI

Paina kiillotustyyny tiukasti laikkaan.

KÄYTTÖÖNOTTO

- **Kädensija:** pidä molemmilla käsillä, toinen päässä ja toinen työkalukotelon pohjassa. Tämä on ainoa oikea ote.
- **Käynnistys:** paina kytkimen (2) kahvan vipua
- **Pysäytys:** paina ja vapauta kytkimen vipu (2).



Työkalu jatkaa pyörimistä senkin jälkeen, kun se on kytketty pois päältä.



Älä juokse "tyhjä" työkalua Laikan asennettu. Tällä tavalla, Laikan voidaan soveltaa haavoja.

KIERROSLUVUN VALITSEMINEN

Kierroslukua valitaan säätöpyörällä (3). Nopeuden valinta riippuu kiillotustyynyn ominaisuuksista ja työstettävästä materiaalista.

LISÄVARUSTEIDEN IRROTTAMINEN

LAIKKA

Avaa laikan (4) kiinnitysruuvi avaimen (10) avulla.

KILLOTUSTYÖNNY

Poista kiillotus vaahtoa käytetään ja sovelletaan uuden kanssa painamalla alustan.

SALLITUT LISÄVARUSTEET

LHR 12E: kiillotustyyni Ø 130-150 mm laikka Ø 125 mm.

LHR 75E: kiillotustyyni Ø 80-100 mm laikka Ø 75 mm.

MELUARVOT

Melupäästöarvot on määritetty standardin **EN 62841-2-4**:

	LHR 12E	LHR 75E	
ÄÄNENPAINEE TASO	dB(A)	79	79
ÄÄNITEHON TASO	dB(A)	90	90
EPÄVARMUUS (K)	dB	3	3



Käytä kuulonsuojaimia!

VÄRÄHTELYEMISSIOARVOT

Tärinän kokonaisarvot a_h (kolmen suunnan vektorisumma) ja epävarmuus K on määritetty standardin **EN 62841-2-4** mukaan:

	LHR 12E	LHR 75E	
KOLMEN AKSELIN VÄRÄHTELYTASO a_h	m/s ²	2.7	2.5
EPÄVARMUUS (K)	m/s ²	0.5	0.5

Oheiset emissioarvot ovat suhteellisia ja niitä tulee käyttää niiden riskien tilapäiseen arviointiin, joille käyttäjä altistuu työskentelyjakson aikana. Työskentelyjakson asianmukaisen arvioinnin on myös sisällettävä työkalun joutokäynti ja pysäytysjaksot. Oheiset emissioarvot pätevät silloin, kun työkalua käytetään pääasiallisissa käyttökohteissa. Jos työkalua käytetään muissa käyttökohteissa ja muilla lisävarusteilla varustettuina tai jos sitä ei huolleta säännöllisesti, emissioarvot voivat nousta huomattavasti käytön aikana.



Houm! Ilmoitetut mittausarvot koskevat uusia laitteita. Päivittäisessä käytössä melu- ja tärinäarvot muuttavat.

HUOLTO

Kaikki huoltotyöt tehdään virransyötön ollessa irti kytkettynä. Poista pöly työkalun rungosta jokaisen työskentelyvaiheen lopuksi tai aina tarvittaessa käyttämällä paineilmaa. Kiinnitä erityistä huomiota moottorin tuuletusaukkoihin.

Käyttäjän ei tule ryhtyä mihinkään muihin huoltotoimenpiteisiin.

Sisäosien, kuten harjojen, kuulalakeiden ja rattaiden, huollon ja puhdistuksen saa suorittaa vain valtuutettu huoltoliike.

HÄVITTÄMINEN (WEEE-DIREKTIIVI)



Vain EU-maat: Euroopan neuvoston direktiivi sähkö- ja elektroniikkaromusta ja sen toteuttaminen kansallisten säädösten mukaisesti määrää vanhojen sähkölaitteiden erillisen keräyksen niin, että ne voidaan uudelleen käyttää ympäristöystävällisesti.

Kun tuote saavuttaa käyttöikänsä lopun, sitä ei saa heittää luontoon tai hävittää kotitalousjätteiden mukana, vaan se on hävitettävä valtuutetussa kierrätyspisteessä (ota yhteys valtuutettuun elimeen saadaksesi tietoa kierrätyspisteistä joissa tuote voidaan hävittää lain mukaan). Tuotteen oikea hävittäminen edesauttaa terveyden ja ympäristön suojaamisessa. Tuotteiden väärin suoritetusta hävittämisestä rangaistaan sakoilla.

EU-VAATIMUSTENMUKAISUUSVAKUUTUS

Vakuutamme, että tässä ohjeessa kuvattu tuote on seuraavien direktiivien turvallisuutta koskevien olennaisten määräysten mukainen:

2006/42/EY, 2014/30/EU, 2011/65/EU.

Testit on suoritettu seuraavien standardien mukaisesti:

EN 62841-1: 2015 + AC:2015
EN 62841-2-4: 2014 + AC:2015
EN 55014-1: 2017 + A11:2020
EN 55014-2: 2015
EN 61000-3-2: 2014
EN 61000-3-3: 2013 + A1:2019
EN 62233: 2008
EN IEC 63000: 2018.

Vermezzo con Zelo (MI), 07/10/2022

Tekninen tiedoston:

RUPES S.p.A. a socio unico
Via Marconi, 3/A - Loc. Vermezzo
20071 VERMEZZO CON ZELO (MI) Italy

RUPES S.p.A. a socio unico

Valentini
PÄÄJOHTAJA
G. Valentini

TYPE	LHR 12E	LHR 75E
Ø PUDE mm	130-150	80-100
Ø PUDEDIAMETER mm	125	75
Ø VIRKEFELTSDIAMETER	12	12
OPTAGET EFFEKT	400	400
R.P.M.	4000 ÷ 5500	4000 ÷ 5500
VÆGT	2,3	2
ELEKTRONISK HASTIGHEDSKONTROL	•	•
ISOLERINGSKLASSE	II	II

De viste værdier er baseret på en nominal spænding på 230V/50Hz. I tilfælde af spændinger og frekvenser med forskellig effekt værdier kan variere. Se mærkaten tekniske specifikationer til de nominelle værdier af værktøjet

PIKTOGRAM



ADVARSEL. Af hensyn til din personlige sikkerhed skal du LÆSE og have FORSTÅET betjeningsvejledningen inden du begynder at bruge batteripakken



Vigtige sikkerhedsanvisninger



Brug personlige værnemidler



Dobbeltisoleret værktøj.
ISOLERINGSKLASSE II



Konformitetsmærke CE



ADVARSEL! Læs alle sikkerhedsadvarsler, instruktioner, illustrationer og specifikationer, der følger med dette el-værktøj. Manglende overholdelse af alle instruktioner, der er anført nedenfor, kan medføre elektrisk stød, brand og/eller alvorlig personskade. **Opbevar alle advarselshenvisninger og instrukser til senere brug.**

Instruktioner vedrørende sikkerhed og forebyggelse af ulykker kan findes i hæftet "SIKKERHEDSINSTRUKTION", som følger med disse dokumenter. Denne brugsanvisning indeholder yderligere oplysninger om den specifikke anvendelse af værktøjet.

KORREKT ANVENDELSE

Dette værktøj er beregnet til at blive brugt som en polermaskine.

Dette værktøj er ikke beregnet til udglatning, metalbørstning eller udkæring. Brug af dette værktøj til andre formål end de angivne kan medføre fare for personskader.

Værktøjet skal bruges med tilbehør, som er specifikt designet hertil, eller som er anbefalet af fabrikanten. Montering af tilbehør på værktøjet garanterer ikke en sikker drift.

Den angivne hastighed for tilbehøret skal mindst være lig med den maksimale hastighed, som er angivet på værktøjet.

Brug af tilbehøret ved højere hastigheder end angivet kan medføre, at det går i stykker eller bliver slynget ud i rummet.

Tilbehørets udvendige diameter og tykkelse skal svare til specifikationerne på værktøjet. Tilbehør med forkerte mål kan ikke beskyttes eller kontrolleres tilstrækkeligt.

Konfigurationen af tilbehøret skal svare til værktøjets specifikationer. Brug af tilbehør, som ikke kan fastgøres perfekt på værktøjet, kan medføre uligevægt, stærke vibrationer og tab af kontrol over værktøjet.

Brug ikke beskadiget tilbehør. Kontrollér alt tilbehør inden brug. Kontrollér støttestederne for revner, manglende dele eller kraftig slitage. Hvis værktøjet eller tilbehøret er faldet ned, skal du kontrollere, at det ikke er beskadiget. I modsat fald skal du montere nyt tilbehør. Efter kontrol eller

montering af et stykke tilbehør skal værktøjet testes ved maksimal hastighed uden belastning i et minut, mens der holdes sikker afstand. Hvis tilbehøret er beskadiget, vil det gå i stykker under denne test.

SPECIFIKKE SIKKERHEDSADVARSLER

Kontrollér, at ingen løse dele af polerværktøjet overdækker anvendelsesområdet, eller at låsesnoren kan dreje frit. Alle løse fastgøringssnore skal placeres sikkert eller skæres af. Løse eller svingende fastgøringssnore kan blive viklet omkring brugerens fingre eller blive indfanget af arbejdsstykket, som bliver poleret.

OPSTART



Strømspænding og -frekvens skal svare til oplysningerne på typeskiltet (1). Sørg for, at værktøjet er slukket, inden du sætter stikket i stikkontakten.

SAMLING AF VÆRKTØJET

Placer hættten (5) på gearkassen, så hullerne til monteringskruerne (7) er ud for hullerne på gearkassen.

MONTERING AF TILBEHØR

PUDEDIAMETER

- Anbring slibepuden (8) i midten.
- Drej forsigtigt slibepuden (8), til den sidder fast på skruen.
- Stram fastgøringsskruen til slibepuden (4) ved hjælp af den medfølgende unbrakonøgle (10). Spænd ikke slibepuden fast, hvis den sidder forkert (fig. 4)
- Smør gummispidsen med ikke-silikonbaserede produkter.
- Ordinær vedligeholdelse: de ter nødvendigt at kontrollere, at skruen (4) til bagskiven er strammet korrekt vha. den medfølgende skruetrækker (10).

PUDE

Tryk polerpudden fast på pladen.

IBRUGTAGNING

- **Håndtag:** Hold med begge hænder, den ene på hovedet og den anden på bunden af værktøjshuset. Dette er det eneste rigtige greb.

- **Start:** Tryk på grebet på kontaktens (2) håndtag

- **Stop:** Skub og slip grebet (2) på kontakten.



Værktøjet fortsætter med at rotere et stykke tid, efter det er blevet slukket.



Må ikke køre til "tom" værktøjet med polerpad monteret. På denne måde kan polerpad underkastes flænge.

VALG AF OMDREJNINGSHASTIGHED

Omdrejningshastigheden kan indstilles ved at dreje hjulet (3). Valg af hastighed afhænger af polerskivens egenskaber og materialet, der skal bearbejdes.

AFMONTERING AF TILBEHØR

PUDEDIAMETER

Løsn fastgøringskruen til puden (4) med unbrakonøglen (10).

PUDE

Fjern polering brugt skum og anvende den nye ene med at trykke på bagskiven.

TILLADT TILBEHØR

LHR 12E: pude Ø 130-150 mm pudediameter Ø 125 mm.

LHR 75E: pude Ø 80-100 mm pudediameter Ø 75 mm.

STØJNIVEAU

Støjemissionsværdier fundet iht. **EN 62841-2-4:**

		LHR 12E	LHR 75E
LYDTRYKNIVEAU	dB(A)	79	79
LYEFFEKTNIVEAU	dB(A)	90	90
USIKKERHED (K)	dB	3	3



Brug høreværn!

VIBRATIONSNIVEAU

Vibrationer samlet værdi a_n (vektorsum af tre retninger) og usikkerhed K fundet iht. **EN 62841-2-4:**

		LHR 12E	LHR 75E
3 AKSEL VIBRATIONSNIVEAU a_n	m/s^2	2.7	2.5
USIKKERHED (K)	m/s^2	0.5	0.5

De angivne værdier er relative og kan anvendes til at vurdere risiciene for brugeren i arbejdsperioden. En korrekt vurdering af arbejdsperioden skal også omfatte perioder, hvor værktøjet kører i tomgang. Disse værdier repræsenterer de vigtigste anvendelsesområder for værktøjet. Hvis værktøjet anvendes til andre formål, med andet tilbehør, eller hvis det ikke bliver vedligeholdt jævnlige, kan disse værdier øges betydeligt under anvendelsen.



OBS! De angivne måleværdier gælder kun for nye maskiner. Støi- og svingningsværdierne ændrer sig ved daglig brug.

VEDLIGEHOLDELSE

Al vedligeholdelse skal udføres med strømtilførslen afbrudt. Fjern alt støv fra værktøjet med en trykluftspistol efter endt arbejde eller efter behov, og vær særlig opmærksom på ventilationsslidserne på motoren.

Brugeren må ikke udføre yderligere vedligeholdelsesarbejder. Vedligeholdelse og rengøring af de indvendige dele som f.eks. børster, kuglelejer, gear osv. må kun udføres af et autoriseret værksted.

BORTSKAFFELSE (WEEE-DIREKTIV)



Kun for EU-landene: Iht. det europæiske direktiv om affald af elektrisk og elektronisk udstyr og dets gennemførelse i nationale standarder skal affald af elektriske apparater indsamles separat, så det kan bortskaffes på miljøvenlig måde. Når produktets levetid er endt, må det ikke efterlades i miljøet eller bortskaffes med almindeligt husholdningsaffald men skal afleveres til autoriserede indsamlingssteder (ret henvendelse til de lokale myndigheder for oplysninger om, hvor produktet kan bortskaffes i overensstemmelse med bestemmelserne). En korrekt bortskaffelse af produktet medvirker til at bevare sundheden og miljøet. Ulovlig bortskaffelse af produktet medfører sanktioner for lovovertræderen.

EU-OVERENSSTEMMELSESERKLÆRING

Vi erklærer hermed, at dette værktøj er i overensstemmelse med de vigtigste sikkerhedskrav i følgende direktiver:

2006/42/EF, 2014/30/EU, 2011/65/EU.

Der er blevet udført prøvninger i henhold til de gældende harmoniserede europæiske standarder

EN 62841-1: 2015 + AC:2015

EN 62841-2-4: 2014 + AC:2015

EN 55014-1: 2017 + A11:2020

EN 55014-2: 2015

EN 61000-3-2: 2014

EN 61000-3-3: 2013 + A1:2019

EN 62233: 2008

EN IEC 63000: 2018

Vermezzo con Zelo (MI), 07/10/2022

Tekninen tiedoston:

RUPES S.p.A. a socio unico

Via Marconi, 3/A - Loc. Vermezzo

20071 VERMEZZO CON ZELO (MI) Italy

RUPES S.p.A. a socio unico
KONCERNČEF
G. Valentini

TYP	LHR 12E	LHR 75E
Ø SKIVA mm	130-150	80-100
Ø SKIVHÅLLAREN mm	125	75
Ø OMLÖPP	12	12
EFFEKT	400	400
R.P.M.	4000 ÷ 5500	4000 ÷ 5500
VIKT	2,3	2
ELEKTRONISK HASTIGHETSSTYRNING	•	•
ISOLATIONSKLASS	II	II

De visade värdena är baserade på en nominell spänning på 230V/50Hz. När det gäller spänning och frekvens för olika effektvärden kan variera. Se etiketten tekniska specifikationer till nominella värden verktyget

PIKTOGRAM



WARNING. För ditt personliga säkerhet, LÄS och FÖRSTÅ denna manual före användning



Viktiga säkerhetsanvisningar



Använd personlig skyddsutrustning.



Utrustning med förstärkt dubbelisolering. ISOLATIONSKLASS II.



Markering för överensstämmelse CE



WARNING! Läs alla de säkerhetsvarningar, instruktioner, illustrationer och specifikationer, som tillhandahållits med detta elverktyg. Underlåtenhet att följa alla instruktioner i nedanstående lista kan orsaka elchock, brand och/eller allvarlig personskada.

Förvara alla varningar och anvisningar för framtida bruk. Anvisningarna för säkerhet och förhindrande av olyckor finns i häftet "SÄKERHETSINSTRUKTION" som är en viktig del av dessa dokument. Denna bruksanvisning innehåller ytterligare information för användning av den här specifika maskinen.

KORREKT ANVÄNDNING

Den här maskinen är avsedd att användas som polermaskin. Maskinen är inte avsedd att användas för slipning, metallborstning eller skärning. Om maskinen används för något annat än det syfte den är avsedd för kan det utsätta personer för fara och personskador.

Maskinen ska enbart användas tillsammans med tillbehör som utformats särskilt för den eller som rekommenderas av tillverkaren. Att ett tillbehör fästs på maskinen garanterar inte säker användning.

Tillbehörets märkhastighet måste vara minst lika hög som den maximala specificerade hastigheten för maskinen. Om du använder tillbehör vid högre hastigheter än de som angivits för tillbehöret kan de gå sönder eller flyga iväg.

Tillbehörets ytterdiameter och tjocklek måste överensstämma med maskinens specifikationer. Tillbehör med fel mått kan inte skyddas eller styras på ett tillfredsställande sätt.

Tillbehörets konfiguration måste överensstämma med maskinen. Om du använder tillbehör som inte passar perfekt på maskinen kan det orsaka obalans och kraftiga vibrationer som kan göra det omöjligt att kontrollera maskinen.

Använd inte skadade tillbehör. Inspektera alla tillbehör innan du använder dem. Inspektera stödkivorna och se till att det inte finns några sprickor, revor eller kraftigt slitage. Om maskinen eller ett tillbehör har tappats måste du kontrollera att det inte har skadats eller montera ett nytt

tillbehör. Efter att du har inspekterat eller monterat ett tillbehör ska du testa att maskinen fungerar som den ska vid maximal hastighet och utan belastning under en minut, medan du håller dig på säkert avstånd. Om tillbehöret är skadat går det sönder under ett sådant test.

SPECIFIKA SÄKERHETSVARNINGAR

Kontrollera att inga lösa delar på polermaskinens duk eller låsband kan rotera fritt. Placera alla lösa fästrådar säkert, eller skär av dem. Lösa eller roterande låsband kan fastna kring användarens fingrar eller i arbetsstycket.

START



Spänning och effektfrekvensen måste överensstämma med de data som anges på märkskylten (1). Se till att maskinen är avstängd innan ansluter kontakten.

MONTERING AV MASKINEN

Vrid locket (5) på växellådan så att monteringskruvornas hål (7) överensstämmer med hålen på växellådan.

MONTERING AV TILLBEHÖR

SKIVA

1. Placera skivdynan (8) i mitten.
2. Vrid skivdynan (8) något tills den är fäst vid skruven.
3. Dra åt skivdynans (4) fästskruv genom att använda skivdynans medföljande insexnyckel (10). Dra inte åt skivdynan om den sitter i fel läge (fig. 4)
4. Smörj gummiskyddet med icke-silikonbaserade produkter.
5. Ordinärt underhåll: det är nödvändigt att periodiskt kontrollera rätt åtdragning av skruven (4) på slipplattan med hjälp av den medföljande nyckeln (10).

SKIVHÅLLAREN

Tryck fast polerskivan på skivhållaren.

DRIFTSÄTTNING

- **Handtag:** håll med båda händerna, en på huvudet och den andra på undersidan av verktygshuset. Detta är det enda rätta greppet.
- **Start:** tryck på spaken på omkopplarens (2) handtag
- **Stopp:** tryck och släpp spaken (2) på omkopplaren.



Maskinen fortsätter att rotera efter att den stängs av.



Ne beži v "prazno" orodje, s polirno blazinico nameščen. Na ta način lahko poliranje pad predmet raztrganine.

STYRNING AV VARVTAL

Du kan justera varvtalet genom att vrida på ratten (3). Vilken hastighet som är lämpligast beror på slipskivans egenskaper och det material du bearbetar.

AVTAGNING AV TILLBEHÖR

SKIVA

Skruva loss skivans (4) fästskruv med nyckeln (10).

SKIVHÅLLAREN

Odstranite peno, ki se uporabljaja za poliranje in uporabo novega s pritiskom na podloge.

TILLÄTNA TILLBEHÖR

LHR 12E: skiva Ø 130-150 mm za ploščice hrbtno Ø 125 mm.

LHR 75E: skiva Ø 80-100 mm za ploščice hrbtno Ø 75 mm.

BULLERVÄRDEN

Bullervärden fastställda enligt **EN 62841-2-4**:

		LHR 12E	LHR 75E
LJUDTRYCKNIVÅ	dB(A)	79	79
LJUDEFKTNIVÅ	dB(A)	90	90
FELMARGINAL (K)	dB	3	3



Använd hörselskydd!

VIBRATIONSVÄRDEN

Totala vibrationsvärden a_n (vektorsumma för tre riktningar) och osäkerhet K beräknad enligt **EN 62841-2-4**:

		LHR 12E	LHR 75E
3-AXELS VIBRATIONSNIVÅ a_n	m/s^2	2.7	2.5
FELMARGINAL (K)	m/s^2	0.5	0.5

Angivna värden är jämförelsebara och avsedda för en provisorisk utvärdering av riskerna för användaren under arbetet. En korrekt utvärdering av arbetsperioden måste även inkludera maskinens paus- och stopperioder. Dessa värden representerar maskinens huvudsakliga användningsområden. Om maskinen används i andra syften, med andra tillbehör eller om den inte underhålls regelbundet kan buller- och vibrationsvärdena under användningen öka betydligt.



OBS! De angivna mätvärdena gäller för nya maskiner. I dagligt bruk ändras buller och svängningsvärdena.

UNDERHÅLL

Allt underhåll måste utföras med strömkällan bortkopplad.

I slutet av varje arbetstillfälle, eller innan om så krävs, ska allt damm tas bort från maskinens utsida med komprimerad luft. Särskilt viktigt är det att damm tas bort från motorns ventilationsspringor.

Inget annat underhåll får utföras av användaren.

Underhåll och rengöring av interna delar som borstar, kullager, kugghjul eller annat måste utföras av en auktoriserad serviceverkstad.

KASSERING (WEEE-DIREKTIVET)



Endast för EU länder: Enligt det europeiska direktivet om avfall från elektrisk och elektronisk utrustning och dess tillämpning i överensstämmelse med nationella standarder, uttjänt elektrisk utrustning måste samlas in separat, för att kunna återvinnas på ett miljövänligt sätt. Produkten, får när den når slutet av livstiden inte spridas i miljön eller kastas som hushållsavfall, utan ska avfallsbehandlas vid ett auktoriserat center för avfallsuppsamling (kontakta de lokala myndigheterna för att få reda på var du kan avyttra produkten enligt lagen). Korrekt bortscaffande av produkten bidrar till hälsa och bevarande av miljön. Olagligt bortscaffande av produkten innebär sanktioner mot förövarna.

EU-FÖRSÄKRAN OM ÖVERENSSTÄMMELSE

Vi försäkrar att den här beskrivna maskinen överensstämmer med de grundläggande säkerhetskraven i följande direktiv:

2006/42/EG, 2014/30/EU, 2011/65/EU.

Testerna har utförts i enlighet med harmoniserade EU-programmen

EN 62841-1: 2015 + AC:2015

EN 62841-2-4: 2014 + AC:2015

EN 55014-1: 2017 + A11:2020

EN 55014-2: 2015

EN 61000-3-2: 2014

EN 61000-3-3: 2013 + A1:2019

EN 62233: 2008

EN IEC 63000: 2018

Vermezzo con Zelo (MI), 07/10/2022

Tekniskt underlag på:

RUPES S.p.A. a socio unico

Via Marconi, 3/A - Loc. Vermezzo

20071 VERMEZZO CON ZELO (MI) Italy

RUPES S.p.A. a socio unico

ORDFÖRANDE

G. Valentini

МОДЕЛЬ	LHR 12E	LHR 75E
Ø ПОЛИРОВОЧНЫЙ mm	130-150	80-100
Ø ОПОРНАЯ ТАРЕЛКА ТИПА mm	125	75
Ø ОРБИТЫ	12	12
ЭФФЕКТ	400	400
R.P.M.	4000 ÷ 5500	4000 ÷ 5500
МАССА	2,3	2
ЭЛЕКТРОННОЕ РЕГУЛИРОВАНИЕ СКОРОСТИ	•	•
КЛАСС ИЗОЛЯЦИИ	II	II

Приведенные значения основаны на номинальное напряжение 230В/50Гц. В случае напряжения и частоты различных значений мощности может варьироваться.

Обратитесь к этикетке технических характеристик к номинальным значениям инструмента.

УСЛОВИЯ ОБОЗНАЧЕНИЯ



ПРЕДУПРЕЖДЕНИЕ. В целях вашей личной безопасности необходимо перед использованием ПРОЧИТАТЬ и ПОНЯТЬ руководство по эксплуатации



Важные указания по технике безопасности



Используйте индивидуальные средства защиты



Инструмент с двойной изоляцией.
КЛАСС ИЗОЛЯЦИИ II



Маркировка соответствия CE



ПРЕДУПРЕЖДЕНИЕ! Прочитать все предупреждения по безопасности, инструкции, иллюстрации и технические условия, представленные с этим электрическим прибором. Невыполнение всех инструкций, перечисленных ниже может привести к удару электрическим током, возгоранию и/или серьезной травме. **Сохраняйте эти инструкции и указания для будущего использования.**

Инструкции по технике безопасности и профилактике производственного травматизма представлены в брошюре «ИНСТРУКЦИИ ПО ТЕХНИКЕ БЕЗОПАСНОСТИ», которая является неотъемлемой частью этой документации. Данное РУКОВОДСТВО ПО ЭКСПЛУАТАЦИИ содержит дополнительную информацию, относящуюся только к специфике работы машины

ИСПОЛЬЗОВАНИЕ В СООТВЕТСТВИИ С НАЗНАЧЕНИЕМ

Этот инструмент предназначен для использования в качестве полировальной машины.

Не рекомендуется выполнять операции выравнивания, обработки металлическими щетками и резки с использованием этого инструмента. Выполнение работ, для которых не предназначен этот инструмент, может представлять опасность и повлечь за собой телесные повреждения.

Запрещается использовать принадлежности, специально не предназначенные для этой машины и не рекомендованные производителем машины. Тот факт, что какая-либо принадлежность может быть закреплена на вашем инструменте, еще не гарантирует полной безопасности при его эксплуатации.

Номинальная скорость для принадлежности должна быть по крайней мере равна максимальной скорости, указанной на инструменте. В случае если скорость превышает номинальную, принадлежности могут сломаться и отлететь в сторону.

Наружный диаметр и толщина принадлежности должны соответствовать характеристикам мощности инструмента. Для принадлежностей с неправильными размерами невозможно обеспечить надлежащую защиту и контроль.

Конфигурация принадлежностей должна полностью соответствовать шпинделю инструмента. Принадлежности, отверстия на оси которых не соответствуют монтажным элементам на инструменте, при работе будут разбалансированы, что приведет к сильным вибрациям с опасностью утраты контроля над инструментом.

Запрещается использовать поврежденные принадлежности. В случае падения инструмента или принадлежности следует обязательно проверить их на предмет возможных повреждений и, при необходимости, установить неповрежденную принадлежность. После проверки и установки принадлежности отойдите на безопасное расстояние от инструмента и приведите его в действие на максимальной скорости холостую на одну минуту. Если принадлежность имеет повреждения, она, как правило, ломается в течение этого испытательного периода.

ОСОБЫЕ ПРАВИЛА ТЕХНИКИ БЕЗОПАСНОСТИ

Не допускайте свободного вращения незакрепленных деталей корпуса машины и фиксирующей проволоки. Закрепите или обрежьте незакрепленную фиксирующую проволоку. Незакрепленная или вращающаяся проволока может накрутиться на ваши пальцы или попасть на обрабатываемое изделие.

ЗАПУСК В РАБОТУ

Напряжение и частота питающей сети должны соответствовать указанным в паспортной табличке (1). Прежде чем вставлять вилку в розетку, убедитесь, что инструмент выключен.

СБОРКА ИНСТРУМЕНТА

Расположите крышку (5) на редукторе таким образом, чтобы отверстия на ней совпали с отверстиями на редукторе. Затем закрутите винты (7).

УСТАНОВКА ПРИНАДЛЕЖНОСТЕЙ

Опорная тарелка типа

1. Поместите диск-подшвы (8) в центр;
2. легко поверните диск-подшвы (8), пока он не зафиксируется;
3. затяните фиксирующий (4) винт торцевым ключом (10), используя диск-подшвы. Не затягивайте диск-подшвы, если он находится в неправильном положении (рис. 4).
4. Смазать резиновый кожух средствами, не содержащими силикона.
5. Плановое обслуживание: необходимо периодически проверять надлежащую затяжку винта (4) диска-подшвы с помощью входящего в комплект ключа (10).

Поліровочный

Приложите давление к полировальному кругу, чтобы он состыковался с тарелкой.

ВВОД В ДЕЙСТВИЕ

- **Ручка:** держите обеими руками: одну за голову, а другую за нижнюю часть корпуса инструмента. Это единственный правильный хват.
- **Запуск:** нажать рычаг ручки переключателя (2).
- **Остановка:** нажмите и отпустите рычаг (2) выключателя.



Инструмент продолжает вращение после его выключения.



Не бегите к «пустой» инструмент с полировочной площадки установлены. Таким образом, полировальных может быть предметом рваные раны.

РЕГУЛИРОВАНИЕ ЧИСЛА ОБОРОТОВ

Регулирование числа оборотов осуществляется вращением колесика (3), установленного на задней части машины. Скорость выбирается в соответствии с характеристиками полировальных и шлифовальных дисков и обрабатываемого материала.

ДЕМОНТАЖ ПРИНАДЛЕЖНОСТЕЙ

Опорная тарелка типа

- Открутите крепежный винт полировального круга (4), используя гаечный ключ (10).

Полировочный

- Удалить пену полировки использовать и применить новый с нажатием на поддержку площадку.

ДОПУСТИМЫЕ ПРИНАДЛЕЖНОСТИ

- LHR 12E: полировка пены диаметром 130-150 мм для поддержки площадку диаметром 125 мм.
- LHR 75E: полировка пены диаметром 80-100 мм для поддержки площадку диаметром 75 мм.

ИЗЛУЧЕНИЕ ШУМА

Шумовая эмиссия определена в соответствии с

EN 62841-2-4:

	LHR 12E	LHR 75E
УРОВЕНЬ ЗВУКОВОГО ДАВЛЕНИЯ	dB(A)	79
УРОВЕНЬ ЗВУКОВОЙ МОЩНОСТИ	dB(A)	90
НЕ ОПРЕДЕЛЯЕТСЯ (K)	dB	3



Используйте средства защиты слуха!

СОЗДАВАЕМАЯ ВИБРАЦИЯ

Суммарная вибрация a_h (векторная сумма трех направлений) и погрешность K определены в соответствии с **EN 62841-2-4:**

	LHR 12E	LHR 75E
УРОВЕНЬ ТРЕХКОординатной ВИБРАЦИИ a_h	m/s^2	2.7
НЕ ОПРЕДЕЛЯЕТСЯ (K)	m/s^2	0.5

Показываемые значения шума и вибрации являются сравнительными и должны использоваться для предварительной оценки опасности воздействия на оператора во время работы. Для правильной оценки времени работы необходимо также учитывать время работы инструмента на холостом ходу и периоды простоя. Все эти воздействия относятся к основным применениям инструмента. Если инструмент используется для других применений, с другими принадлежностями или если он не проходит периодическое техническое обслуживание, воздействующие факторы могут существенно усилиться во время эксплуатации.



Опасно! Указывают измерения относятся к новым инструментам власти. Ежедневная США вызывает шум и вибрацию значения изменится.

ОБСЛУЖИВАНИЕ

Все операции проводятся при отсоединенной вилке электропитания. По окончании работы, в случае необходимости, очистить струей воздуха поверхность машины от пыли, обращая особое внимание на вентиляционные отверстия мотора.

Выполнение других операций технического обслуживания потребителем недопустимо.

Для обслуживания и периодической очистки внутренних частей машины, таких как щетки, подшипники, зубчатые передачи и т.п., и при любой другой необходимости следует обращаться в специализированные центры технического обслуживания.

УТИЛИЗАЦИЯ (ДИРЕКТИВА WEEE)



Только для стран-членов ЕУ: В соответствии с европейской директивой по утилизации отходов электронного и электрического оборудования и ее осуществлением в рамках национальных стандартов, утилизированное электрическое оборудование должно собираться отдельно в целях переработки эко-сопоставимым образом. Когда изделие достигает конца срока службы, оно не должно выбрасываться вместе с бытовым мусором или иным подобным образом, а должно утилизироваться в авторизованных центрах по дифференцированному сбору (необходимо связаться с соответствующими органами власти, чтобы ознакомиться с тем, где можно утилизировать изделие в соответствии с действующим законодательством). Правильная утилизация изделия ведет к охране здоровья и окружающей среды.

В случае неправильной утилизации на нарушителя будут наложены соответствующие санкции.

ЗАЯВЛЕНИЕ О СООТВЕТСТВИИ ЕС

Мы со всей ответственностью заявляем, что данное устройство отвечает необходимым требованиям безопасности и следующим директивам:

2006/42/ЕС, 2014/30/EU, 2011/65/EU.

Проверки проведены в соответствии с действующими согласованными общеевропейскими правилами по низкому напряжению:

EN 62841-1: 2015 + AC:2015

EN 62841-2-4: 2014 + AC:2015

EN 55014-1: 2017 + A11:2020

EN 55014-2: 2015

EN 61000-3-2: 2014

EN 61000-3-3: 2013 + A1:2019

EN 62233: 2008

EN IEC 63000: 2018

Vermezzo con Zelo (MI), 07/10/2022

Технический файл по адресу:

RUPES S.p.A. a socio unico
Via Marconi, 3/A - Loc. Vermezzo
20071 VERMEZZO CON ZELO (MI) Italy

RUPES

S.p.A. a socio unico

ПРЕЗИДЕНТ КОМПАНИИ

G. Valentini

TYP	LHR 12E	LHR 75E
Ø ŚREDNICA mm	130-150	80-100
Ø POLERSKIEJ mm	125	75
Ø ORBITY	12	12
EFFEKT	400	400
R.P.M.	4000 ÷ 5500	4000 ÷ 5500
CIEŻAR	2,3	2
ELEKTRONICZNA KONTROLA PRĘDKOŚCI OBROTOWEJ	•	•
KLASA IZOLACJI	II	II

Podane wartości są oparte na napięciu znamionowym 230V/50Hz. W przypadku napięć i częstotliwości różnych wartości mocy mogą być różne. Odnoszą się do specyfikacji technicznych etykiet do nominalnej wartości narzędzia.

SYMBOL



UWAGA. Dla własnego bezpieczeństwa należy PRZECZYTAĆ i ZROZUMIEĆ niniejszą instrukcję przed użyciem narzędzia



Ważne informacje dotyczące bezpieczeństwa.



Stosować sprzęt ochrony osobistej.



Narzędzie z podwójną izolacją. KLASA IZOLACJI II



Oznakowanie zgodności CE



OSTRZEŻENIE! Przeczytać wszystkie ostrzeżenia w zakresie bezpieczeństwa, ilustracje i specyfikacje techniczne dostarczone z narzędziem. Nieprzestrzeżenie podanych poniżej instrukcji może skutkować porażeniem prądem, pożarem i/lub poważnymi obrażeniami ciała. **Należy starannie przechowywać wszystkie przepisy i wskazówki bezpieczeństwa dla dalszego zastosowania.**

Instrukcje dotyczące bezpieczeństwa i zapobiegania wypadkom są dostępne w broszurze „**INSTRUKCJE BEZPIECZEŃSTWA**”, która stanowi integralną część dokumentacji narzędzia. Niniejsza **INSTRUKCJA OBSŁUGI** zawiera dodatkowe informacje niezbędne w przypadku korzystania z narzędzia podczas wykonywania konkretnych prac.

PRAWIDŁOWA OBSŁUGA

Narzędzie jest przeznaczone do polerowania.

Narzędzie nie jest przeznaczone do wygladzania, szcztokowania metalu ani do cięcia. Użycie narzędzia niezgodnie z jego przeznaczeniem może stwarzać zagrożenie i skutkować obrażeniami ciała.

Narzędzie musi być używane z akcesoriami dla niego przeznaczonymi lub z akcesoriami rekomendowanymi przez producenta. Przymocowanie akcesorium do narzędzia nie gwarantuje bezpiecznej pracy.

Znamionowa prędkość obrotowa akcesoriów musi być co najmniej równa maksymalnej prędkości obrotowej narzędzia. Korzystanie z akcesorium przy prędkościach obrotowych wyższych niż znamionowa może spowodować uszkodzenie akcesorium i jego gwałtowne wyrzucenie w powietrze.

Średnica zewnętrzna i grubość akcesorium musi być zgodna ze specyfikacją narzędzia. W przypadku akcesoriów o nieodpowiednich wymiarach nie ma możliwości ich odpowiedniej ochrony i kontroli.

Konfiguracja akcesorium musi być odpowiednia do narzędzia. Korzystanie z akcesoriów, których nie można idealnie dopasować do narzędzia, może spowodować bicie, nadmierne wibracje, a także uniemożliwić kontrolowanie narzędzia.

Nie należy korzystać z akcesoriów uszkodzonych. Wszystkie akcesoria należy przed użyciem sprawdzić. Należy sprawdzić

podkładki pod względem pęknięć, rozdarć i nadmiernego zużycia. Jeśli doszło do upadku narzędzia lub akcesorium, wówczas należy się upewnić, że nie doszło do uszkodzenia akcesorium, a w przypadku uszkodzenia — należy zamontować nowe akcesorium. Po sprawdzeniu lub założeniu akcesorium należy przeprowadzić 1-minutowy test działania narzędzia z maksymalną prędkością obrotową bez obciążenia, zachowując bezpieczną odległość od tarczy. Jeśli akcesorium jest uszkodzone, podczas tego testu dojdzie do jego pęknięcia.

OSTRZEŻENIA SPECJALNE

Należy się upewnić, że żadna poluzowana część osłony polerki kątovej ani uchwytu blokującego nie może się swobodnie obracać. Odstające końcówki poluzowanych drutów mocujących należy przyciąć lub odgiąć tak, by nie stwarzały zagrożenia. Poluzowane lub obracające się druty mocujące mogą owinąć się wokół palców operatora lub może dojść do ich zablokowania w przedmiocie obrabianym.

URUCHAMIANIE NARZĘDZIA

Parametry napięcia i częstotliwości zasilania muszą być zgodne z danymi przedstawionymi na tabliczce urządzenia (1). Przed podłączeniem wtyczki do gniazda narzędzie musi być wyłączone.



MONTAŻ NARZĘDZIA

Umieścić nakładkę (5) na skrzynce przekładniowej w taki sposób, aby otwory przeznaczone do montażu śrub (7) były ustawione w jednej linii z otworami w skrzynce przekładniowej.

INSTALACJA AKCESORIÓW

POLERSKIEJ

- Umieścić tarczę (8) w środku.
- Lekko obrócić tarczę (8), aby ją unieruchomić w gwincie.
- Dokręcić śrubę mocującą tarczę (4) za pomocą klucza imbusowego dołączonego do zestawu (10). Nie dokręcać tarczy, jeśli nie jest poprawnie ustawiona (rys. 4).
- Nasmarować nasadkę gumową produktami nie zawierającymi silikonu.
- Konserwacja rutynowa: konieczne jest okresowe sprawdzanie prawidłowego dokręcenia śruby (4) tarczy za pomocą dostarczonego klucza (10).

ŚREDNICA

Dociśnąć tarczę polerską do uchwytu.

ROZPOCZĘCIE PRACY

- **Uchwyt:** trzymać obiema rękami, jedną za głowę, drugą za spód obudowy narzędzia. To jedyny słuszny chwyt.
- **Uruchamianie:** nacisnąć dźwignię uchwytu wyłącznika (2).
- **Zatrzymanie:** nacisnąć i zwolnić dźwignię (2) wyłącznika.

 Po wyłączeniu narzędzia tarcza nadal będzie się obracać.

 Nie należy uruchamiać na "pusty" narzędzie z podkładką polerską zamontowany. W ten sposób, może być polerowanie Pad podlega ran.

REGULACJA PRĘDKOŚCI OBROTOWEJ

Prędkość obrotową można regulować za pomocą pokrętła (3). Wybór prędkości obrotowej jest uzależniony od właściwości tarczy polerskiej oraz od obrabianego materiału.

DEMONTAŻ AKCESORIÓW

POLERSKIEJ

Odkręcić śrubę mocującą tarczę (4) za pomocą klucza (10).

ŚREDNICA

Zdjąć pianę używany do polerowania i zastosować nowy z naciskając na klawiaturze podkładu.

DOZWOLONE AKCESORIA

LHR 12E: pianka do polerowania Ø 130-150 mm do Ø 125 podkładka mm. LHR 75E: pianka do polerowania Ø 80-100mm do Ø 75 podkładka mm.

POZIOM HAŁASU

Wartości pomiarowe emisji hałasu zostały określone zgodnie

EN 62841-2-4:

	LHR 12E	LHR 75E	
POZIOM CIŚNIENIA AKUSTYCZNEGO	dB(A)	79	79
MOC AKUSTYCZNA	dB(A)	90	90
NIEPEWNOŚĆ(K)	dB	3	3



Stosować ochronniki słuchu!

POZIOM WIBRACJI

Wartości łączne drgań a_h (suma wektorowa z trzech kierunków) i niepewność pomiaru K oznaczone zgodnie z EN 62841-2-4:

	LHR 12E	LHR 75E	
POZIOM WIBRACJI W TRZECH OSIACH a_h	m/s^2	2.7	2.5
NIEPEWNOŚĆ(K)	m/s^2	0.5	0.5

Prezentowane wartości emisji wibracji i hałasu mają charakter porównawczy i można je wykorzystać w celu oceny narażenia operatora na emisje podczas wykonywania pracy. W celu odpowiedniej oceny stopnia narażenia podczas pracy należy również uwzględnić okresy, w których narzędzie jest bezczynne i wyłączone. Przedstawione wartości emisji dotyczą głównych zastosowań narzędzia. Jeśli narzędzie będzie wykorzystywane do wykonywania innych prac, z innymi akcesoriami lub jeśli nie będzie poddawane regularnej konserwacji, wówczas wartości emisji podczas pracy mogą znacznie wzrosnąć.



Uwaga! Podane wartości pomiarowe odnoszą się do nowuch urządzeń. W codziennym użytkowaniu wartości poziomu hałasu i drgań zmieniają się.

KONSERWACJA

Wszystkie czynności związane z konserwacją należy wykonywać po odłączeniu zasilania.

Zawsze po zakończeniu pracy (lub w razie potrzeby) należy usunąć wszelkie zanieczyszczenia z korpusu narzędzia, wykorzystując do tego celu strumień powietrza sprężonego i zwracając szczególną uwagę na otwory wentylacyjne silnika.

Użytkownik nie powinien wykonywać żadnych innych czynności konserwacyjnych.

Czynności konserwacyjne i czyszczenie części wewnętrznych, takich jak szczotki, łożyska kulkowe, przekładnie itp. może przeprowadzać wyłącznie pracownik autoryzowanego warsztatu.

UTYLIZACJA (DYREKTYWA WEEE)



Tylko dla krajów UE: Zgodnie z Dyrektywą Europejską dotyczącą utylizacji odpadów elektrycznych i elektronicznych oraz jej wprowadzeniem na podstawie krajowych przepisów, sprzęt elektryczny i elektroniczny należy zebrać oddzielnie w celu zapewnienia recyklingu w sposób przyjazny dla środowiska.

Po zakończeniu eksploatacji nie wolno porzucać produktu w środowisku lub wyrzucać go do odpadów domowych. Należy go poddać utylizacji w autoryzowanym centrum selektywnej zbiórki odpadów (skontaktować się z lokalnymi władzami w celu uzyskania informacji na temat utylizacji produktu zgodnie z obowiązującymi przepisami). Prawidłowa utylizacja produktu przyczynia się do ochrony zdrowia i środowiska.

Nielegalna utylizacja odpadów podlega karze.

DEKLARACJA ZGODNOŚCI UE

Deklarujemy, jako podmiot odpowiedzialny, że opisywany produkt jest zgodny z istotnymi wymaganiami dotyczącymi bezpieczeństwa, wg następujących dyrektyw:

2006/42/WE, 2014/30/UE, 2011/65/UE.

Testy zostały przeprowadzone zgodnie z Europejskimi Normami Zharmonizowanymi

EN 62841-1: 2015 + AC:2015

EN 62841-2-4: 2014 + AC:2015

EN 55014-1: 2017 + A11:2020

EN 55014-2: 2015

EN 61000-3-2: 2014

EN 61000-3-3: 2013 + A1:2019

EN 62233: 2008

EN IEC 63000: 2018

Vermezzo con Zelo (MI), 07/10/2022

Dokumentacja techniczna na:

RUPES S.p.A. a socio unico

Via Marconi, 3/A - Loc. Vermezzo

20071 VERMEZZO CON ZELO (MI) Italy

RUPES S.p.A. a socio unico
PRZES ZARZADU
G. Valentini

ΤΥΠΟΣ
Ø mm ΦΟΑΜ ΓΥΑΛΙΣΜΑ
Ø ΑΝΤΙΓΡΑΦΟΥ ΤΥΠΟΣ mm
Ø ΕΚΚΕΝΤΡΗΣ ΔΙΑΔΡΟΜΗΣ
ΙΣΧΥΣ
R.P.M.
ΒΑΡΟΣ
ΗΛΕΚΤΡΟΝΙΚΟΣ ΕΛΕΓΧΟΣ ΤΑΧΥΤΗΤΑΣ
ΚΛΑΣΗ ΜΟΝΩΣΗΣ

LHR 12E
130-150
125
12
400
4000+5500
2,3
•
II

LHR 75E
80-100
75
12
400
4000+5500
2
•
II

Οι τιμές εμφανίζονται βασίζονται σε μία ονομαστική τάση 230V/50Hz. Στην περίπτωση των τάσεων και συχνοτήτων διαφορετικών τιμών ισχύος μπορούν να ποικίλουν. Ανατρέξτε στην ετικέτα των τεχνικών προδιαγραφών για τις ονομαστικές τιμές του εργαλείου.

ΕΙΚΟΝΟΓΡΑΜΜΑ

 ΠΡΟΕΙΔΟΠΟΙΗΣΗ. Για την προσωπική σας ασφάλεια, ΜΕΛΕΤΗΣΤΕ και ΑΦΟΜΟΙΩΣΤΕ τις οδηγίες του εγχειριδίου πριν προχωρήσετε στη χρήση της συσκευής

 Σημαντικές υποδείξεις ασφαλείας

   Χρησιμοποιείτε ατομικό προστατευτικό εξοπλισμό.

 Εργαλείο με διπλή μόνωση. ΚΛΑΣΗ ΜΟΝΩΣΗΣ II

 Σήμανση συμμόρφωσης CE

 **ΠΡΟΕΙΔΟΠΟΙΗΣΗ!** Διαβάστε όλες τις προειδοποιήσεις ασφαλείας, τις οδηγίες, τις εικόνες και τις προδιαγραφές που παρέχονται με αυτό το ηλεκτρικό εργαλείο. Η μη τήρηση του συνόλου των οδηγιών που αναφέρονται παρακάτω μπορεί να προκαλέσει ηλεκτροπληξία, πυρκαγιά ή/και σοβαρό τραυματισμό. **Φυλάξτε όλες τις προειδοποιητικές υποδείξεις και οδηγίες για κάθε μελλοντική χρήση.** Οι οδηγίες ασφαλείας και πρόληψης ατυχημάτων αναφέρονται στο φυλλάδιο «ΟΔΗΓΙΕΣ ΑΣΦΑΛΕΙΑΣ», το οποίο αποτελεί αναπόσπαστο μέρος αυτών των εγγραφών. Αυτό το ΕΓΧΕΙΡΙΔΙΟ ΟΔΗΓΙΩΝ ΛΕΙΤΟΥΡΓΙΑΣ περιλαμβάνει τις πρόσθετες πληροφορίες που απαιτούνται για τη συγκεκριμένη χρήση του εργαλείου.

ΟΡΘΗ ΧΡΗΣΗ

Αυτό το εργαλείο είναι σχεδιασμένο για να χρησιμοποιείται ως στίλβωτικό μηχανήμα.

Αυτό το εργαλείο δεν προορίζεται για χρήση σε εργασίες εξομάλυνσης, για χρήση με μεταλλική βούρτσα και για εργασίες κοπής. Η χρήση αυτού του εργαλείου για εφαρμογές για τις οποίες δεν προορίζεται ενδέχεται να προκαλέσει κινδύνους και τραυματισμούς.

Το εργαλείο πρέπει να χρησιμοποιηθεί με τα εξαρτήματα που έχουν σχεδιαστεί ή συνιστώνται ειδικά από τον κατασκευαστή. Η συναρμογή του εξαρτήματος στο εργαλείο δεν εγγυάται την ασφαλή λειτουργία.

Η ονομαστική ταχύτητα των εξαρτημάτων πρέπει να είναι τουλάχιστον ισοδύναμη με τη μέγιστη ταχύτητα που ορίζεται στις προδιαγραφές του εργαλείου. Εάν χρησιμοποιήσετε τα εξαρτήματα σε ταχύτερες μεγαλύτερες από την ονομαστική, ενδέχεται να σπάσουν ή να εκσπενδονιστούν.

Η εξωτερική διάμετρος και το πάχος των εξαρτημάτων πρέπει να συμφωνούν με τις προδιαγραφές του εργαλείου. Δεν είναι δυνατή η επαρκής προστασία ή ο έλεγχος των εξαρτημάτων που έχουν εσφαλμένες διαστάσεις.

Η διαμόρφωση των εξαρτημάτων πρέπει να είναι κατάλληλη για το εργαλείο. Η χρήση εξαρτημάτων που δεν προσαρμόζονται τέλεια στο εργαλείο ενδέχεται να έχει ως συνέπεια την αστάθεια, την εμφάνιση υπερβολικών κραδασμών, καθώς και την αδυναμία ελέγχου του εργαλείου.

Μη χρησιμοποιείτε φθαρμένα εξαρτήματα. Πριν από τη χρήση, επι-

θεωρήστε όλα τα εξαρτήματα. Επιθεωρήστε τις ροδέλες υποδοχής και τους δίσκους και βεβαιωθείτε ότι δεν υπάρχουν ρωγμές, σκισίματα ή υπερβολική φθορά. Εάν το εργαλείο ή το εξάρτημα έχει πέσει, βεβαιωθείτε ότι δεν έχει υποστεί φθορά ή τοποθετήστε νέο εξάρτημα. Αφού επιθεωρήσετε ή τοποθετήσετε ένα εξάρτημα, δοκιμάστε τη λειτουργία του εργαλείου στη μέγιστη ταχύτητα και χωρίς φορτίο για ένα λεπτό, παραμένοντας σε απόσταση ασφαλείας. Εάν τα εξαρτήματα έχουν υποστεί φθορά, θα σπάσουν στη διάρκεια αυτής της δοκιμής.

ΕΙΔΙΚΕΣ ΠΡΟΕΙΔΟΠΟΙΗΣΕΙΣ ΑΣΦΑΛΕΙΑΣ

Βεβαιωθείτε ότι κανένα αφαιρούμενο μέρος του προστατευτικού καλύμματος ή των ασφαλειών του εργαλείου στίλβωσης δεν περιστρέφεται ελεύθερα. Ασφαλίστε ή αποκόψτε όλα τα χαλαρά σύρματα συγκράτησης. Τυχόν χαλαρά ή περιστρεφόμενα σύρματα συγκράτησης ενδέχεται να τυλιχτούν γύρω από τα δάκτυλα του χειριστή ή να εμπλακούν στο τεμάχιο υπό επεξεργασία.

ΠΡΙΝ ΞΕΚΙΝΗΣΕΤΕ

 Η συχνότητα τάσης και ισχύος πρέπει να συμφωνούν με τα δεδομένα που εμφανίζονται στην πινακίδα αναγνώρισης (1). Πρωτό υποδέσεται το βύσμα, βεβαιωθείτε ότι το εργαλείο είναι απενεργοποιημένο.

ΣΥΝΑΡΜΟΛΟΓΗΣΗ ΤΟΥ ΕΡΓΑΛΕΙΟΥ

Τοποθετήστε το κάλυμμα (5) στο μοτέρ έτσι ώστε οι σπές για τη στερέωση των βιδών (7) να είναι ευθυγραμμισμένες με εκείνες στο μοτέρ.

ΤΟΠΟΘΕΤΗΣΗ ΤΩΝ ΕΞΑΡΤΗΜΑΤΩΝ

ΑΝΤΙΓΡΑΦΟΥ ΤΥΠΟΣ ΡΑD

1. Τοποθετήστε το δίσκο λείανσης (8) στο κέντρο.
2. στρέψτε ελαφρά το δίσκο (8) μέχρι να σταθεροποιηθεί στη βίδα.
3. σφίξτε τη βίδα στερέωσης (4) του δίσκου χρησιμοποιώντας το ειδικό κλειδί allen για δίσκους λείανσης (10). Μη σφίγγετε το δίσκο λείανσης αν βρίσκεται σε λάθος θέση (εικ. 4).
4. λιπάνετε με προϊόντα χωρίς σιλικόνη το λαστιχένιο κάλυμμα
5. τακτική συντήρηση: είναι απαραίτητο να ελεγχετε περιοδικά το σωστό σφίξιμο της βίδας (4) του δίσκου χρησιμοποιώντας το παρεχόμενο κλειδί (10).

ΔΙΣΚΟΣ ΣΤΙΛΒΩΣΗΣ

Πιέστε το δίσκο στίλβωσης για να ενώσετε το δίσκο με την πλάκα.

ΕΝΑΡΞΗ ΛΕΙΤΟΥΡΓΙΑΣ

- **Χειρολαβή:** κρατήστε και με τα δύο χέρια, το ένα στο κεφάλι και το άλλο στο κάτω μέρος του περιβλήματος του εργαλείου. Αυτή είναι η μόνη σωστή λαβή.
- **Εκκίνηση:** πιέστε το μοχλό της λαβής του διακόπτη (2).
- **Διακοπή:** στρώψτε και αφήστε το μοχλό (2) του διακόπτη.



Το εργαλείο εξακολουθεί να περιστρέφεται, αφού απενεργοποιηθεί.



Μην τρέχετε να "άδειο" το εργαλείο με το μαξιλάρι στίλβωση τοποθετηθεί. Με τον τρόπο αυτό, το παρένθεμα στίλβωσης μπορεί να υποκείται σε ρήξεις.

ΗΛΕΚΤΡΟΝΙΚΗ ΕΠΙΛΟΓΗ ΣΤΡΟΦΩΝ ΑΝΑ ΛΕΠΤΟ

Μπορείτε να ρυθμίσετε τις σ.α.λ. περιστρέφοντας τον τροχό (3). Η επιλογή της ταχύτητας εξαρτάται από τα χαρακτηριστικά του δίσκου στίλβωσης και το υλικό προς επεξεργασία.

ΑΠΟΣΥΝΑΡΜΟΛΟΓΗΣΗ ΕΞΑΡΤΗΜΑΤΩΝ

ΑΝΤΙΓΡΑΦΟΥ ΤΥΠΟΣ PAD

Ξεβιδώστε τη βίδα στερέωσης του δίσκου λείανσης (4) με το κλειδί (10)

ΔΙΣΚΟΣ ΣΤΙΛΒΩΣΗΣ

Αφαιρέστε τον αφρό που χρησιμοποιείται στίλβωση και να εφαρμόσει το νέο με το πάτημα στην επιφάνεια στήριξης.

ΕΠΙΤΡΕΠΟΜΕΝΑ ΕΞΑΡΤΗΜΑΤΑ

LHR 12E: στίλβωση αφρός Ø 130-150 mm για μαξιλάρι στήριξης Ø 125 mm.

LHR 75E: στίλβωση αφρός Ø 80-100 mm για δίσκο λείανσης Ø 75 mm.

ΤΙΜΕΣ ΕΚΠΟΜΠΗΣ ΘΟΡΥΒΟΥ

Τιμές εκπομπής θορύβου υπολογισμένες κατά EN 62841-2-4:

		LHR 12E	LHR 75E
ΣΤΑΘΜΗ ΗΧΗΤΙΚΗΣ ΠΙΕΣΗΣ	dB(A)	79	79
ΣΤΑΘΜΗ ΗΧΗΤΙΚΗΣ ΙΣΧΥΟΣ	dB(A)	90	90
ΑΒΕΒΑΙΟΤΗΤΑ (K)	dB	3	3



Χρησιμοποιήστε υασιπίδες!

ΤΙΜΕΣ ΕΚΠΟΜΠΗΣ ΚΡΑΔΑΣΜΩΝ

Συνολικές τιμές ταλαντώσεων a_n (διανυσματικό άθροισμα τριών κατευθύνσεων) και ανασφάλεια K υπολογισμένες κατά EN 62841-2-4:

		LHR 12E	LHR 75E
ΕΠΙΠΕΔΟ ΚΡΑΔΑΣΜΩΝ 3 ΑΞΟΝΩΝ a_n	m/s ²	2.7	2.5
ΑΒΕΒΑΙΟΤΗΤΑ (K)	m/s ²	0.5	0.5

Οι εμφανιζόμενες τιμές εκπομπής είναι συγκριτικές και χρησιμοποιούνται για μια αρχική εκτίμηση των κινδύνων στους οποίους εκτίθεται ο χειριστής κατά την εργασία. Μια κατάλληλη εκτίμηση κατά τη διάρκεια της εργασίας πρέπει επίσης να περιλαμβάνει τις περιόδους αδράνειας και διακοπής της λειτουργίας. Αυτές οι τιμές εκπομπής ανταποκρίνονται στις κύριες εφαρμογές του εργαλείου. Εάν το εργαλείο χρησιμοποιείται για άλλες εφαρμογές, με άλλα εξαρτήματα, ή αν δεν υποβάλλεται σε τακτική συντήρηση, οι τιμές εκπομπής μπορεί να αυξηθούν σημαντικά στη διάρκεια της λειτουργίας.



Κίνδυνος! Το δείχνουν οι μετρήσεις αναφέρονται σε νέα εργαλεία. Καθημερινά ΗΠΑ προκαλεί τις τιμές θορύβου και των κραδασμών να αλλάξει.

ΣΥΝΤΗΡΗΣΗ

Όλες οι εργασίες συντήρησης εκτελούνται αφού η παροχή ισχύος έχει διακοπεί.

Στο τέλος κάθε εργασίας ή όποτε απαιτείται, αφαιρέστε τυχόν σκόνη από το κυρίως στέλεχος του εργαλείου χρησιμοποιώντας δέσημη πεπιεσμένου αέρα, με ιδιαίτερη έμφαση στις θυρίδες εξερισμού του κινητήρα.

Καμία άλλη εργασία συντήρησης δεν επιτρέπεται να εκτελείται από το χρήστη.

Η συντήρηση και ο καθαρισμός των εσωτερικών εξαρτημάτων, όπως οι ψήκτρες, τα σφαιρικά έδρανα, τα γρανάζια κτλ. ή άλλα, πρέπει να εκτελούνται μόνο από εξουσιοδοτημένο κέντρο σέρβις / εξυπηρέτησης πελατών.

ΑΠΟΡΡΙΨΗ (ΟΔΗΓΙΑ ΑΗΗΕ)



Μόνο για τις χώρες τις ΕΕ: Βάσει της Ευρωπαϊκής Οδηγίας περί απόρριψης των ηλεκτρικών και ηλεκτρονικών συσκευών και της εφαρμογής της βάσει των εθνικών κανονισμών, οι ηλεκτρικές συσκευές στο τέλος της ζωής τους θα πρέπει να συλλέγονται ξεχωριστά ώστε να ανακυκλώνονται με τον κατάλληλο τρόπο. Τα προϊόντα αυτά, στο τέλος της ζωής τους, δεν θα πρέπει να απορρίπτονται στο περιβάλλον ή να απορρίπτονται μαζί με τα οικιακά απόβλητα αλλά θα πρέπει να απορρίπτονται στα εξουσιοδοτημένα κέντρα διαφοροποιημένης συλλογής (επικοινωνήστε με τις τοπικές αρχές για να μάθετε που μπορείτε να απορρίψετε το προϊόν βάσει των κανονισμών). Η σωστή απόρριψη του προϊόντος συμβάλει στην προστασία της υγείας και του περιβάλλοντος. Η καταχρηστική απόρριψη του προϊόντος επισύρει κυρώσεις σε βάρος των παραβατών.

Δ'ΗΛΩΣΗ ΣΥΜΜΟΡΦΩΣΗΣ ΕΕ

Δηλώνουμε, με ατομική μας ευθύνη ότι το παρόν εργαλείο συμμορφώνεται με τις βασικές απαιτήσεις ασφαλείας των παρακάτω Οδηγιών:

2006/42/ΕΚ, 2014/30/ΕΕ, 2011/65/ΕΕ.

Οι δοκιμές έχουν διενεργηθεί σύμφωνα με τα εναρμονισμένα ευρωπαϊκά πρότυπα

EN 62841-1: 2015 + AC:2015

EN 62841-2-4: 2014 + AC:2015

EN 55014-1: 2017 + A11:2020

EN 55014-2: 2015

EN 61000-3-2: 2014

EN 61000-3-3: 2013 + A1:2019

EN 62233: 2008

EN IEC 63000: 2018

Vermezzo con Zelo (MI), 07/10/2022

Τεχνικός φάκελος στη διεύθυνση:

RUPES S.p.A. a socio unico

Via Marconi, 3/A - Loc. Vermezzo

20071 VERMEZZO CON ZELO (MI) Italy

RUPES

S.p.A. a socio unico

Ο ΠΡΟΕΔΡΟΣ

G. Valentini

ТИП	
Ø ДЪРЖАЧ НА ДИСКОВАТА ПОДЛОЖКА mm	
Ø ПОДЛОЖКА mm	
Ø ORBIT	
МОЩНОСТ	
R.P.M.	
ТЕГЛО	
ЕЛЕКТРОННО УПРАВЛЕНИЕ НА СКОРОСТТА	
КЛАС НА ИЗОЛАЦИЯ	

LHR 12E	
130-150	
125	
12	
400	
4000 ÷ 5500	
2,3	
•	
II	

LHR 75E	
80-100	
75	
12	
400	
4000 ÷ 5500	
2	
•	
II	

Посочените стойности се базират на номинално напрежение 230V/50Hz. В случай на напрежения и честоти на различните стойности на мощността може да варира. Обърнете се към техническите спецификации на етикета на номиналните стойности на инструмента.

ПИКТОГРАМА



ВНИМАНИЕ. За вашата лична безопасност, ПРОЧЕТЕТЕ и РАЗБЕРЕТЕ наръчника преди употреба



Важни указания за безопасност.



Използвайте лични предпазни средства.



Двойно изолиран инструмент.
КЛАС НА ИЗОЛАЦИЯ II



Маркировка за съответствие CE



Опасност! Прочетете внимателно всички указания. Неспазването на приведените по-долу указания може да доведе до токов удар, пожар и/или тежки травми. **Съхранявайте тези указания на сигурно място.** Инструкциите за безопасност и предотвратяване на нещастни случаи са представени в брошурата „ИНСТРУКЦИИ ЗА БЕЗОПАСНОСТ“, неразделна част от настоящата документация. **РЪКОВОДСТВОТО ЗА ЕКСПЛОАТАЦИЯ** съдържа допълнителна информация, необходима за конкретната употреба на продукта.

ПРАВИЛНА УПОТРЕБА

Инструментът е предназначен да бъде използван като машина за полиране.

Инструментът не е предназначен за операции по изравняване, почистване на метали повърхности и рязане. Използване на инструмента не по предназначение може да доведе до рискове и нараняване на хора.

Инструментът трябва да се използва с принадлежности, специално предназначени за него или препоръчвани от производителя. Прикрепването на принадлежността към инструмента, не гарантира безопасната му работа.

Номиналната скорост на принадлежностите трябва да е най-малко равна на максималната скорост, определена за инструмента. Използване на принадлежности при скорости над номиналната, може да доведе до тяхното разрушаване или изхвърляне във въздуха.

Външният диаметър и дебелина на принадлежностите трябва да отговаря на спецификациите на инструмента. Принадлежности с неподходящи размери не могат да бъдат правилно обезопасени или управлявани.

Конфигурацията на принадлежностите трябва да съответства на инструмента. Използване на принадлежности, които не могат да бъдат правилно монтирани към инструмента, може да доведе до нарушен баланс, прекомерни вибрации и невъзможност за управление и контрол на инструмента.

Не използвайте повредени принадлежности. Преди употреба проверете всички принадлежности. Проверете опорните подложки и се уверете, че по тях няма пукнатини, скъсвания и признаци за прекомерно износване. При случайно изпускане на инструмент или принадлежност, проверете за повреди или ин-

сталирайте нова принадлежност. След инспекция и инсталиране на принадлежност, проверете функционирането на инструмента в продължение на една минута без товар при максимална скорост, като останете на безопасно разстояние. Ако принадлежностите са повредени, по време на тази проверка те ще се разрушат.

СПЕЦИАЛНИ ИНСТРУКЦИИ ЗА БЕЗОПАСНОСТ

Уверете се, че няма свободно въртящи се разхлабени части на капака на машината за полиране и заключващи връзки. Разположете по безопасен начин или изрежете всички разхлабени прикрепващи жици. Разхлабените или въртящи се жици биха могли да се усучат около пръстите на оператора или да бъдат захванати от обработвания детайл.

ПУСКАНЕ В ХОД



Напрежението и честотата на захранването трябва да съответстват на данните, посочени върху идентификационната табелка (1). Преди да включите щепсела, проверете дали инструментът е изключен.

СГЛОБЯВАНЕ НА ИНСТРУМЕНТА

Разположете капачката (5) върху предавателната кутия, така че отворите за монтажните винтове (7) да съвпадат с тези върху предавателната кутия.

ИНСТАЛИРАНЕ НА ПРИНАДЛЕЖНОСТИ

ПОДЛОЖКА

1. Поставете подложката за диска (8) в центъра;
2. завъртете леко подложката за диска (8), докато се фиксира към винта;
3. затегнете фиксиращия винт (4) с помощта на доставения с подложката за диска шестограмен ключ (10). Не затягайте подложката за диска, ако тя е в неправилно положение (фиг. 4).
4. Смазване на гумения протектор с продукти на несиликонова основа.
5. Редовна поддръжка: необходима е периодична проверка за правилното затягане на винт (4) на шлифовъчния диск, чрез предоставения ключ (10).

ДЪРЖАЧ НА ДИСКОВАТА ПОДЛОЖКА

Използвайте притискане, за да прикрепите полиращата подложка към диска.

ВЪВЕЖДАНЕ В ЕКСПЛОАТАЦИЯ

- **Дръжка:** дръжте с двете си ръце, едната за главата, а другата за долната част на корпуса на инструмента. Това е единственият правилен захват.

- **Стартиране:** натиснете лоста на дръжката на превключвателя (2).

- **Спиране:** натиснете и освободете лоста (2) на превключвателя.

 След като бъде изключен инструментът продължава да се върти.

 Не тичам до "празни" инструмент с полиране монтирани. По този начин, полиране тампон може да бъде предмет на разкъсвания.

ЕЛЕКТРОННО ИЗБИРАНЕ НА ОБОРОТИТЕ НА ВЪРТЕНЕ

Оборотите на въртене могат да бъдат настроени посредством завъртане на регулатора (3). Изборът на оборотите зависи от характеристиките на абразивния диск и обработвания материал.

ДЕМОНТИРАНЕ НА ПРИНАДЛЕЖНОСТИ

ПОДЛОЖКА

Развийте монтажния винт на подложката (4) с помощта на шестограмния ключ (10).

ДЪРЖАЧ НА ДИСКОВАТА ПОДЛОЖКА

Извадете полиране използва пяна и прилага нов с натискане на подкрепата тампон.

РАЗРЕШЕНИ ПРИНАДЛЕЖНОСТИ

LHR 12E: полиране пяна Ø 130-150 mm за подложка подложка Ø 125 mm.

LHR 75E: полиране пяна Ø 80-100 mm за подложка подложка Ø 75 mm.

НИВА НА ЕМИСИИ НА ШУМ

Стойностите на емисии на шум са установени съгласно

EN 62841-2-4:

	LHR 12E	LHR 75E
НИВО НА ЗВУКОВО НАЛЯГАНЕ dB(A)	79	79
НИВО НА ЗВУКОВА МОЩНОСТ dB(A)	90	90
НЕОПРЕДЕЛЕНОСТА (K)	3	3

 Да се използват защитни средства за ушите!

НИВА НА ВИБРАЦИОННИ ЕМИСИИ

Пълната стойност на вибрациите a_v (векторната сума по трите направления) и неопределеността K са определени съгласно EN 62841-2-4:

	LHR 12E	LHR 75E
НИВО НА ТРИДИМЕНСИОНАЛНИ ВИБРАЦИИ a_v , m/s^2	2.7	2.5
НЕОПРЕДЕЛЕНОСТ (K)	0.5	0.5

Посочените нива на емисии са сравними и следва да се ползват за предварителна оценка на риска от експозиция на оператора по време на периода на работа. Правилната оценка на периода на работа трябва да включва също и интервалите на работа на инструмента на празен ход и в спряно състояние. Стойностите за емисии се отнасят за основните приложения на инструмента. В случай че инструментът се използва за други приложения, с други принадлежности или не е бил системно поддържан, стойностите на емисиите по време на работа могат значително да нараснат.

 **Опасност!** Показват измервания се отнасят до нови електрически инструменти. Daily CAЩ кара да се променят стойностите на шум и вибрации.

ПОДДРЪЖКА

Всички операции по поддръжката се извършват при изключено захранване.

В края на всяка работна сесия или при необходимост, с помощта на струя състен въздух почистете тялото на инструмента от прах, като обърнете особено внимание на вентилационните отвори на електромотора.

Потребителят не трябва да предприема никакви други операции по поддръжката.

Поддръжката и почистването на вътрешните части, като четки, сачмени лагери, зъбни предавки и др., трябва да се извършват единствено от оторизиран сервиз за обслужване на клиенти.

УНИЩОЖАВАНЕ (ДИРЕКТИВА ОЕЕО)



Само за държави в ЕС: Според Европейската Директива за отпадъци от електрическо и електронно оборудване и нейното прилагане в съответствие с националните стандарти, повреденото електрическо оборудване трябва да бъде събирано разделно, с цел да бъде рециклирано по природосъобразен начин.

Продуктът, когато достигне до края на живота, трябва да бъде изхвърлян в околната среда или изхвърлен в битовите отпадъци, а трябва да се изхвърля в оторизирани центрове за разделно събиране на отпадъци (свържете се с местните органи за да узнаете къде да изхвърлите продукта, съгласно регламента по закон). Неправилното изхвърляне на продукта се отразява на здравеопазването и опазването на околната среда. Незаконното изхвърляне на продукта води до налагането на санкции, които ще бъдат заплащани от нарушителите.

ЕС ДЕКЛАРАЦИЯ ЗА СЪОТВЕТСТВИЕ

Заявяваме на своя отговорност, че представеният инструмент е в съответствие с основните изисквания за безопасност на следните Директиви:

2006/42/EO, 2014/30/ЕС, 2011/65/ЕС.

Изпитанията са проведени в съответствие със следните хармонизирани европейски Директиви:

EN 62841-1: 2015 + AC:2015

EN 62841-2-4: 2014 + AC:2015

EN 55014-1: 2017 + A11:2020

EN 55014-2: 2015

EN 61000-3-2: 2014

EN 61000-3-3: 2013 + A1:2019

EN 62233: 2008

EN IEC 63000: 2018

Vermezzo con Zelo (MI), 07/10/2022

Техническо досие на следния адрес:

RUPES S.p.a. a socio unico
Via Marconi, 3/A - Loc. Vermezzo
20071 VERMEZZO CON ZELO (MI) Italy

RUPES S.p.a. a socio unico

ПРЕЗИДЕНТ
G. Valentini

TYP	LHR 12E	LHR 75E
Ø KOTOUČ mm	130-150	80-100
Ø DRŽÁK LEŠTÍČHO KOTOUČE mm	125	75
BRUSNÝ ZDVÍH	12	12
VÝKON	400	400
R.P.M.	4000 ÷ 5500	4000 ÷ 5500
HMOTNOST	2,3	2
ELEKTRONICKÉ ŘÍZENÍ OTÁČEK	•	•
TŘÍDA IZOLACE	II	II

Vrijednosti prikazane su na temelju nominalnog napona 230V/50Hz. U slučaju napona i frekvencije različitih elektrana vrijednosti mogu varirati. Pogledajte label tehničkih specifikacijama na nominalnu vrijednosti alata.

PIKTOGRAF

 **VAROVÁNÍ.** Pro zajištění bezpečnosti osob si před použitím sady PŘEČTĚTE návod k použití a SEZNAMTE se s ním

 Důležité bezpečnostní upozornění

    Použijte osobní ochranné prostředky.

 Nástroj s dvojitou izolací.
TŘÍDA IZOLACE II

 Označení shody CE

 **VAROVÁNÍ!** Přečtěte si všechna varování, pokyny, ilustrace a specifikace poskytnuté s tímto elektrickým nářadím. V případě nedodržení všech níže uvedených pokynů může dojít k poranění elektrickým proudem, požáru a/nebo vážnému poranění. **Všechna varovná upozornění a pokyny do budoucna uschovejte.**

Bezpečnostní pokyny a opatření zabráňující nehodám jsou uvedeny v brožurě **BEZPEČNOSTNÍ POKYNY**, která je nedílnou součástí těchto dokumentů. V tomto **NÁVODU K POUŽITÍ A ÚDRŽBĚ** jsou uvedeny další informace týkající se specifického použití tohoto výrobku.

SPRÁVNÉ POUŽITÍ

Tento nástroj smí být používán pouze jako leštička.

Nástroj není určen k uhlašování, kartáčování a řezání. Při použití nástroje k jinému účelu, než ke kterému je určen, hrozí nebezpečí a riziko úrazu.

Nástroj smí být používán pouze s příslušenstvím, které bylo speciálně vyvinuto nebo doporučeno výrobcem. Upevnění příslušenství na nástroj nezaručuje bezpečný provoz.

Jmenovitá rychlost příslušenství se musí alespoň rovnat max. rychlosti specifikované na nástroji. Při použití příslušenství s rychlostmi převyšujícími jmenovitou rychlost hrozí rozlomení nebo vystřelení příslušenství do vzduchu.

Vnější průměr a tloušťka příslušenství musí odpovídat technickým údajům nástroje. Příslušenství s nesprávnými průměry není možné adekvátně chránit či ovládat.

Konfigurace příslušenství musí odpovídat nástroji. Při použití příslušenství, které na nástroji dokonale nesedí, může dojít k nevyváženosti, nadměrným vibracím a k nemožnosti ovládat nástroj.

Nepoužívejte poškozené příslušenství. Před použitím veškeré příslušenství zkontrolujte. Zkontrolujte opěrnou podložku a ověřte, zda na ní nejsou žádné praskliny, trhliny nebo není opotřebovaná. Pokud dojde k závadě nástroje nebo příslušenství, ověřte, zda nedošlo k poškození, nebo nainstalujte nové příslušenství. Po kontrole nebo nainstalování nového

příslušenství vyzkoušejte funkci nástroje po dobu jedné minuty při maximálních otáčkách a bez zátěže. Dodržujte přitom bezpečnou vzdálenost. Pokud by bylo příslušenství poškozené, během testu by se rozlomilo.

SPECIÁLNÍ BEZPEČNOSTNÍ UPOZORNĚNÍ

Ověřte, zda se žádná uvolněná část leštičoho nástroje nebo pojistné dráty nemohou volně otáčet. Veškeré volné pojistné dráty bezpečně umístěte nebo je ustríhnete. Uvolněné nebo otáčející se pojistné dráty se mohou obtočit kolem prstu obsluhy nebo se mohou zachytit u opracovávaný předmět.

SPUŠTĚNÍ

 Napětí a kmitočety sítě musí odpovídat údajům uvedeným na identifikačním štítku (1). Před zapojením nástroje do el. sítě zkontrolujte, zda je nástroj vypnutý.

SESTAVENÍ NÁSTROJE

Nasaďte víko (5) na převodovku tak, aby byly otvory pro šrouby (7) vyrovnány s otvory v převodovce.

INSTALACE PŘÍSLUŠENSTVÍ

DRŽÁK LEŠTÍČHO KOTOUČE

1. Položte podložku kotouče (8) na střed.
2. Podložkou (8) mírně otočte, až se upevní na šroub.
3. Utáhněte upevňovací (4) šroub podložky pomocí přiloženého imbusového klíče (10). Nedotahujte podložku kotouče, pokud není ve správné poloze (obr. 4).
4. Namažte gumovou čepičku produkty na nesilikonové bázi.
5. Běžná údržba: je nutné periodicky ověřit správné utažení šroubu (4) podložky pomocí klíče ve výbavě (10).

KOTOUČ

Tlakováním přimáčknete leštičící kotouč na opěrnou desku.

UVEDENÍ DO PROVOZU

- **Rukojeť:** držte oběma rukama, jednou za hlavu a druhou za spodní část pouzdra nástroje. Toto je jediný správný úchop.
- **Startování:** stiskněte páku na rukojeti spínače (2).
- **Zastavení:** stiskněte a uvolněte páčku (2) spínače.

 Nástroj se po vypnutí bude nadále otáčet.

 Nemojte izvodyti na "prazan" alat za poliranje slabljenja montiran. Na taj način, jastučić za poliranje može biti predmet razderotine.

VOLBA OTÁČEK

Otáčky je možné nastavit otáčením kolečka (3). Volba otáček závisí na parametrech brusného kotouče a na opracovávaném materiálu.

DEMONTÁŽ PŘÍSLUŠENSTVÍ

DRŽÁK LEŠTÍČHO KOTOUČE

Povolte upevňovací šroub podložky kotouče (4) pomocí klíče (10).

KOTOUČ

Ukloníte políranje pjenu koristi i primijeniti novi s pritiskom na podlogu za pisanje.

POVOLENÉ PŘÍSLUŠENSTVÍ

LHR 12E: políranje pjena Ø 130-150 mm za podlogu jastuči čaØ 125 mm.

LHR 75E: políranje pjena Ø 80-100 mm za podlogu jastuči čaØ 75 mm.

EMISE HLUKU

Hodnoty hlučnosti zjištěné podle EN 62841-2-4:

	LHR 12E	LHR 75E
HLADINA AKUSTICKÉHO TLAKU dB(A)	79	79
HLADINA AKUSTICKÉHO VÝKONU dB(A)	90	90
NEURČITOST (K)	3	3



Používejte chrániče sluchů!

EMISE VIBRACÍ

Celkové hodnoty vibrací a_w (součet vektorů tří os) a nejistota K zjištěné podle EN 62841-2-4:

	LHR 12E	LHR 75E
HLADINA VIBRACÍ VE 3 OSÁCH a_w m/s^2	2.7	2.5
NEURČITOST (K)	0.5	0.5

Uvedené hodnoty emisí jsou poměrné a musí být považovány za provizorní vyhodnocení rizika, jakému bude obsluha vystavena během práce. Správné vyhodnocené pracovní doby musí rovněž zahrnovat období, kdy nástroj není používán nebo je zastavený. Tyto hodnoty emisí se vztahují na hlavní okruhy použití nástroje. Pokud bude nástroj používán jiným způsobem, s jiným příslušenstvím, nebo pokud není pravidelně prováděna údržba nástroje, hodnoty emisí se mohou během provozu výrazně zvýšit.



Opasnost! Pokazuju mjerenja odnose se na nove električnih alata. Dnevni usa uzrokuje buka i vibracije vrijednosti za promjenu.

ÚDRŽBA

Veškerou údržbu je nutno provádět s nástrojem odpojeným od el. sítě.

Na konci každé pracovní směny, nebo v případě potřeby, odstraňte z těla nástroje veškerý prach pomocí proudu stlačeného vzduchu a speciální pozornost věnujte větracím otvorům motoru. **Zádnou jinou údržbu nesmí uživatel provádět.**

Údržbu a čištění vnitřních částí, např. kartáčků, kuličkových ložisek, hnacího ústrojí a podobně, smí provádět pouze autorizovaný servis.

LIKVIDACE (SMĚRNICE OEEZ)



Pouze pro země EU: V souladu s Evropskou směrnicí o odpadech z elektrických a elektronických zařízení a její implementaci v národních normách je třeba nepoužívaná elektrická zařízení shromažďovat odděleně za účelem umožnění jejich ekologické recyklace. Po skončení životnosti se výrobek nesmí vyhazovat do prostředí ani společně s domovním odpadem, ale musí být likvidován specializovanými oprávněnými sběrnými středisky (o informace o likvidaci výrobku v souladu s právními normami požádejte místní kompetentní orgány). Správná likvidace výrobku přispívá k ochraně zdraví a životního prostředí. Likvidace výrobku v rozporu se zákonem je spojena se sankcemi vůči osobám, které se porušení dopustí.

EU PROHLÁŠENÍ O SHODĚ

Prohlašujeme na svou odpovědnost, že výrobek vyhovuje základním bezpečnostním požadavkům následujících směrnic: **2006/42/ES, 2014/30/EU, 2011/65/EU.**

Testy byly prováděny podle evropských harmonizovaných norem:

EN 62841-1: 2015 + AC:2015

EN 62841-2-4: 2014 + AC:2015

EN 55014-1: 2017 + A11:2020

EN 55014-2: 2015

EN 61000-3-2: 2014

EN 61000-3-3: 2013 + A1:2019

EN 62233: 2008

EN IEC 63000: 2018

Vermezzo con Zelo (MI), 07/10/2022

Tehnička datoteka na:

RUPES S.p.A. a socio unico

Via Marconi, 3/A - Loc. Vermezzo

20071 VERMEZZO CON ZELO (MI) Italy

RUPES S.p.A. a socio unico

PREZIDENT

G. Valentini

LIIK	LHR 12E	LHR 75E
Ø KLOTS mm	130-150	80-100
Ø ALUSKETAS mm	125	75
PÖÖRLEMISE DIAMEETER	12	12
TOIDE	400	400
R.P.M.	4000÷5500	4000÷5500
KAAL	2,3	2
KIIRUSE ELEKTRONILINE REGULEERIMINE	•	•
ISOLATSIOONIKLASS	II	II

Näidatud väärtused põhinevad nimipingel 230V/50Hz. Kui pinge-ja sagedusvahemikus erinevatest võimsuse väärtused võivad olla erinevad. Vaadake etiketil tehnilised kirjeldused nimiväärtuste vahend.

PILTKUJUTIS

 HOIATUS. Omaenda turvalisuse huvides LOE ja SAA juhendist aru enne seadme kasutuselevõttu

 Olulised ohutusnäidustused

 Kasutage isikukaitsevahendeid

 Topeltisoleeritud tööriist.
ISOLATSIOONIKLASS II

 Vastavusmargis CE

 HOIATUS! Loe kõiki elektritööriistaga kaasas olevaid ohutusega seotud hoiatusi ja juhiseid ning tutvuge kõikide joonistega ja spetsifikatsioonidega. Kõikide allpool toodud juhiste mitte järgimine võib põhjustada elektrilööki, tulekahju ja/või rasket vigastust. **Hoidke kõik ohutusnõuded ja juhised edasiseks kasutamiseks hoolikalt alles.**

Õnnetuste ennetamiseks ja ohutusjuhend on esitatud voldikus „OHUTUSJUHISED”, mis on käesolevate dokumentide lahutamatu osa. Käesolevas **KASUTUSJUHENDIS** esitatakse täiendavad teavet, mida on vaja tööriista spetsiifiliseks kasutamiseks.

ÕIGE KASUTAMINE

Tööriist on mõeldud kasutamiseks poleerijana.

Tööriist ei ole mõeldud kasutamiseks silumisel, metalli harjamisel ega lõiketöödel. Tööriista kasutamine muudeks otstarveteks võib ohustada ja vigastada inimesi.

Tööriista tuleb kasutada abiseadistega, mille tootja on spetsiaalselt projekteerinud või mida ta on soovitanud.

Abiseadise kinnitamine tööriistale ei taga ohutut kasutamist.

Abiseadiste nimikiirus peab olema vähemalt võrdväärne tööriista peal määratud maksimaalse kiirusega. Abiseadiste kasutamine nimikiirusest suuremate kiirustega võib põhjustada nende purunemist või õhku paiskumist.

Abiseadiste väline läbimõõt ja paksus peavad vastama tööriista tehnilistele andmetele. Valede mõõtmetega abiseadiseid ei ole võimalik piisavalt kaitsta ega juhtida.

Abiseadiste konfiguratsioon peab vastama tööriistale. Abiseadiste kasutamine, mida ei ole võimalik laitmatult tööriistale paigaldada, võib põhjustada tasakaalustamatust, ülemäärast vibreerimist ja tööriista juhimatust.

Ärge kasutage kahjustatud abiseadiseid. Enne kasutamist vaadake kõik abiseadised üle. Vaadake üle tugiklotsid ning veenduge, et ei ole pragusid, rebendeid või ülemäärast kulumist. Juhul kui tööriist või abiseadis on kukkunud, veenduge, et see ei ole kahjustatud, või paigaldage uus abiseadis. Pärast abiseadise ülevaatamist

või paigaldamist katsetage tööriista tööd üks minut maksimumkiirusega ja ilma koormuseta, säilitades ohutut kaugust. Juhul kui abiseadised on kahjustatud, purunevad need selle katse ajal.

SPETSIIFILISED OHUTUSALASED HOIATUSED

Veenduge, et poleerimistööriista katte ükski lödvenenud osa ega lukkühendus ei saa vabalt pöörlelda. Paigutage kõik lödvenenud kinnitustraadid ohutult või lõigake need ära. Lödvenenud või pöörlevad kinnitustraadid võivad käänduda ümber kasutaja sõrmede või jääda kinni töödeldavas detailis.

KÄIVITAMINE

 Pinge ja toitesagedus peavad vastama tehaseandmesildil näidatud andmetele (1). Veenduge, et tööriist on enne pistikusse ühendamist välja lülitatud.

TÖÖRIISTA KOKKUPANEK

Paigutage kate (5) käigukastile nii, et augud kruvide (7) kinnitamiseks on ühel joonel aukudega käigukastil.

ABISEADISTE PAIGALDAMINE

ALUSKETAS

1. Asetage alusketas (8) keskele;
2. keerake veidi alusketast (8) kuni see kinnitub kruvi külge;
3. pingutage alusketta (4) kinnituskruvi kaasasoleva kuuskantvõtmega (10). Ärge pingutage alusketast kui see on vales asendis (joonis 4).
4. Määrige kummist katet mitte-silikonipõhise tootega.
5. Tavahooldus: kontrollige regulaarselt, kas plaadi kruvi (4) on korralikult kinni, kasutage selleks komplektis olevat võtit (10).

KLOTS

Avaldage liihklotsile survet, et klots plaadiga ühendada.

KÄIKULASKMINE

- **Käepide:** hoidke mõlema käega, üks peas ja teine tööriista korpuse põhjas. See on ainus õige haare.
- **Käivitamine:** vajutage lüliti (2) käepideme hooba
- **Peatamine:** vajutage ja vabastage lüliti hoob (2).

 Tööriist jätkab pärast väljalülitamist pöörlemist.

 Ärge jookse “tühi” tööriista poleerimine pad paigaldatud. Sel viisil poleerimine pad võidakse rebendid.

PÖÖRLEMISKIIRUSE VALIMINE

Pöörlemiskiirust saab reguleerida ketast (3) keerates. Kiiruse valik oleneb abrasiivketta ja töödeldava materjali omadustest.

ABISEADISTE LAHTIVÕTMINE

ALUSKETAS

Keerake alusketta (4) kinnituskruvi võtme (10) abil lahti.

KLOTS

Eemalda poleerimine vaht kasutada ja rakendada uut üheks vajutades lihtvallast.

LUBATUD ABISEADMED

LHR 12E: poleerimine vaht Ø 130-150 mm lihtvallast Ø 125 mm.

LHR 75E: poleerimine vaht Ø 80-100 mm lihtvallast Ø 75 mm.

MÜRAEMISSIOONIVÄÄRTUSED

Müraemissiooni väärtused on määratud vastavalt standardile

EN 62841-2-4:

		LHR 12E	LHR 75E
HELIRÖHU TASE	dB(A)	79	79
HELIVÕIMSUSE TASE	dB(A)	90	90
MÄÄRAMATUS (K)	dB	3	3



Kasutage kõrvakaitsmeid!

VIBRATSIOONIEMISSIOONIVÄÄRTUSED

Vibratsiooni koguväärtused a_h (kolme suuna vektorsumma) ja mõõtemääramatus K, määratud vastavalt standardile

EN 62841-2-4:

		LHR 12E	LHR 75E
KOLME TELJE VIBRATSIOONI TASE a_h	m/s^2	2.7	2.5
MÄÄRAMATUS (K)	m/s^2	0.5	0.5

Näidatud emissiooniväärtused on võrdluseks ja neid tuleb kasutada kasutaja riski eelhindamiseks tööperioodi jooksul. Tööperioodi kohane hindamine peab hõlmama ka tööriista tühijooksu- ja seisuperioodi. Kõnealused emissiooniväärtused osutavad tööriista peamistele rakendustele. Juhul kui tööriista kasutatakse muudeks rakendusteks, muude abiseadmetega või kui seda ei hooldata korrapäraselt, võivad emissiooniväärtused tööde ajal oluliselt suureneda.



Tähelepanu! Antud mõõteväärtused kehtivad uute seadmete kohta. Igapäevases töös müraja vibratsiooni näitajad muutuvad.

HOOLDUS

Kõiki seadme hooldustoiminguid teostatakse teiteallikast lahutatud olekus.

Iga töökorra lõpus või vajaduse korral eemaldage mis tahes tolm tööriista korpusest suruõhujoaga, pöörates eriliist tähelepanu mootori õhutuspiitudele.

Muid hooldustöid kasutaja teha ei tohi.

Siseosade nagu harjade, kuullaagrite, hammasrataste jne või muude osade hooldust ning puhastamist peab teostama ainult volitatud klienditeenindusesindus.

KÕRVVALDAMINE (WEEE DIREKTIIV)



Ainult EL riikides: Vastavalt Euroopa direktiivile elektri- ja elektroonikaseadmete jätmete kohta ning selle rakendamisele vastavalt siseriiklikele standarditele, tuleb elektritööriistad kokku koguda eraldi, eesmärgiga võtta need keskkonnasõbralikult ringlusse.

Toodet ei tohi pärast selle kasutusest kõrvaldamist jätta keskkonda ega visata ära majapidamisprügi hulgas, vaid see tuleb viia volitatud ringlussevõtu keskusesse (võike ühendust kohalike pädevate asutustega, et teada saada, kus toodet õigusnormide kohaselt utiliseerida). Toote õige kasutusest kõrvaldamine aitab kaasa tervise- ja keskkonnakaitsesele. Ebaseaduslik kasutusest kõrvaldamine toob kaasa õigusrikkujate karistuse.

ELI VASTAVUSDEKLARATSIOON

Tunnistame omal vastutusel, et tööstuslikuks kasutamiseks mõeldud esitatud tööriist vastab järgmiste direktiivide oluliste ohutusnõuetele:

2006/42/EÜ, 2014/30/EL, 2011/65/EL.

Katsed tehti kooskõlas madalpingele kehtivate ühtlustatud Euroopa standarditega:

EN 62841-1: 2015 + AC:2015

EN 62841-2-4: 2014 + AC:2015

EN 55014-1: 2017 + A11:2020

EN 55014-2: 2015

EN 61000-3-2: 2014

EN 61000-3-3: 2013 + A1:2019

EN 62233: 2008

EN IEC 63000: 2018

Vermezzo con Zelo (MI), 07/10/2022

Tehnilised failid:

RUPES S.p.A. a socio unico

Via Marconi, 3/A - Loc. Vermezzo

20071 VERMEZZO CON ZELO (MI) Italy

RUPES S.p.A. a socio unico
PRESIDENT
G. Valentini

शुरू करना और रोकना

- **हैंडहोल्ड:** दोनों हाथों से पकड़ें, एक सिर पर और दूसरा टूल हाउसिंग के नीचे। यही एकमात्र सही पकड़ है।
- **प्रारंभ:** स्विच (2) हैंडल के लीवर को दबाएं।
- **रोकना:** स्विच के लीवर (2) को दबाएं और छोड़ें।



बंद होने पर भी उपकरण का घूमना जारी रहता है।



चमकाने पैड के साथ उपकरण घुड़सवार "खाली" के लिए भागो मत. इस तरह, चमकाने पैड lacerations के अधीन किया जा सकता है.

विद्युतीय RPM चयन

पहियों (3) को घुमाकर RPM को समायोजित किया जा सकता है। गति का चयन अपघर्षक चक्कर और काम की जाने वाली वस्तु के लक्षणों पर निर्भर करती है।

सहयोगी उपकरण खोलना

पैड समर्थन

रिंच का उच्च योग खोल देना पैड की (4) बढ़ते पेंच (10).

फोम पॉलिश

इस्तेमाल किया चमकाने फो म निकालें और समथपवन पैंड पर बाघपव के साथ एक नया लागू

अनमति प्राप्त सहयोगी उपकरण

LHR 12E: चमकाने फोम समर्थन पैड के लिए 130-150 मिमी Ø 125 मिमी .

LHR 75E: चमकाने फोम समर्थन पैड के लिए 80-100 मिमी Ø 75 मिमी .

शोर उत्सर्जन मूल

EN 62841-2-4 के अनुसार निर्धारित शोर उत्सर्जन मान:

	LHR 12E	LHR 75E
ध्वनि दबाव स्तर dB(A)	79	79
ध्वा ना शक्ति स्तर dB(A)	90	90
अनिश्चितता (K)	3	3



कणच सुरकपा का प्रपयोग करे!

कंपन उत्सर्जन मान

कंपन कल मान a_v (त्रिकोण वेक्टर योग) और अनिश्चितता K EN 62841-2-4 के अनुसार निर्धारित:

	LHR 12E	LHR 75E
धटवीय कमन स्तर a _n m/s ²	2.7	2.5
अनिश्चितता (K)	0.5	0.5

प्रदर्शित उत्सर्जन मूल्य अ तुलनात्मक हैं और काम की अवधि में संचालक के जोखिम प्रदर्शन के प्रावधानिक मूल्यांकन के लिए निर्धारित किए जाते हैं। काम की अवधि के सटीक मूल्यांकन में उपकरण के खाली पड़े रहने और रुके रहने की समयावधियों को भी आवश्यक रूप से शामिल होना चाहिए। ये उत्सर्जन मूल्यक उपकरण के प्रमुख अनुप्रयोगों का प्रतिनिधित्व करते हैं। अगर उपकरण को अन्य अनुप्रयोगों के लिए, अन्य सहयोगी उपकरणों के साथ प्रयोग किया जाता है, या उसका नियमित रखरखाव नहीं किया जाता है, तो संचालन के दौरान उत्सर्जन मूल्यक बड़ी मात्रा में बढ़ सकते हैं।



खतरा! संकेत मिलता है मापन नए बिजली उपकरणों को देखें. दैनिक संयुक्त राज्य अमेरिका के शोर और कंपन के मूल्यों को बदलने का कारण बनता है.

रखरखाव

रखरखाव संबंधी सभी संचालन कार्य शक्ति की आपूर्ति बंद होते समय ही किए जाते हैं।

प्रत्येक कार्य सत्र के बाद, या आवश्यकता पड़ने पर, संपीड़ित वायु के जेट का प्रयोग करके, मोटर वायुप्रवाह स्थयलों की ओर विशेष ध्यान देते हुए, उपकरण के प्रमुख भाग से धूल साफ करें।

प्रयोगकर्ता को रखरखाव संबंधी अन्य कोई कार्य बिल्कुल नहीं करना चाहिए।

ब्रशों, बॉल बियरिंग, गियरों आदि जैसे भीतरी या अन्य भागों का रखरखाव या साफ-सफाई, केवल अधिकृत ग्राहक-सेवा कार्यशाला में ही करवाई जानी चाहिए।

नष्टई करना (WEEE निदेश)



केवल ईसी देशों हेतु: विद्युतीय तथा इलेक्ट्रॉनिक उपकरणों के अपशिष्ट संबंधी यूरोपीय निदेश तथा

राष्ट्रीय मानकों के अनुपालन में इसके क्रयानुवयन के अनुसार, पर्यावरण अनुकूल तरीके से पुनर्रचरति किए जाने के लिए, बजिली के बेकार उपकरणों को अलग से एकत्र किया जाना होगा. अपने जीवन के अंत में पहुँच जाने पर उत्पाद को, पर्यावरण में वसिरजति या घरेलू कूड़े की तरह फेंका नहीं किया जाना चाहिए. इसे अधिकृत पुनर्रचरण केंद्रों में नसितारति किया जाना चाहिए (यह जानने के लिए अपने स्थानीय पराधिकरण से संपर्क करे कि कानून के अनुसार उत्पाद को कहाँ नसितारति किया जाए). उत्पाद का उचित नसितारण पर्यावरण के स्वास्थ्य तथा संरक्षण के पूर्ता योगदान करता है.

उत्पाद का अवैध नसितारण, उल्लंघनकर्ताओं को दंड का भागी बनाएगा.

अनुरूपता की यूरोपीय संघ की घोषणा

हम अपने जिम्मेधवारी पर यह घोषणा करते हैं कि प्रतिनिधि साधन निर्वात निम्नलिखित निर्देशकों की सुरक्षा जरूरी आवश्यकताओं की पष्टि करते हैं:

2006/42/EC; 2014/30/EU; 2011/65/EU;

परीक्षण यूरोपीय हार्मोनाइज्ड के अनुरूप किए जाते हैं

EN 62841-1: 2015 + AC:2015

EN 62841-2-4: 2014 + AC:2015

EN 55014-1: 2017 + A11:2020

EN 55014-2: 2015

EN 61000-3-2: 2014

EN 61000-3-3: 2013 + A1:2019

EN 62233: 2008

EN IEC 63000: 2018

Vermezzo con Zelo (MI), 07/10/2022

टेक्निकल फाइल यहाँ है:

RUPES S.p.A. a socio unico
Via Marconi, 3/A - Loc. Vermezzo
20071 VERMEZZO CON ZELO (MI) Italy

RUPES

S.p.A. a socio unico

राष्ट्रपती
जी.वलेतनी

TÍPUS
Ø PUFFER mm
Ø TYPE PAD mm
Ø PÁLYAÁTMÉRŐ mm
TELJESÍTMÉNY W
R.P.M.
TÖMEG kg
ELEKTRONIKUS FORDULATSZÁM-VEZÉRLÉS
SZIGETELÉSI OSZTÁLY

LHR 12E
130-150
125
12
400
4000 ÷ 5500
2,3
•
II

LHR 75E
80-100
75
12
400
4000 ÷ 5500
2
•
II

A feltüntetett értékek utalnak a névleges feszültsége 230V/50Hz. Abban az esetben, feszültségű vagy frekvenciájú különböző teljesítmény érték eltérhet. Nézze meg a címkektől műszaki előírások a névleges értéke az eszköz

PIKTOGRAMOK



FIGYELMEZTETÉS. Saját biztonsága érdekében OLVAS-SA el és ÉRTSE meg ezt a használati kézikönyvet a termék használata előtt



Fontos biztonsági figyelmeztetések



Használjon személyi védőfelszerelést.



Kettős szigetelésű szerszám. SZIGETELÉSI OSZTÁLY II



Megfelelési márkajelzés CE



FIGYELMEZTETÉS! Tanulmányozzon minden biztonsági figyelmeztetést, előírást, illusztrációt és specifikációt, amely ehhez az elektromos szerszámhoz lett mellékelve. Az alább ismertetett valamennyi előírás figyelmen kívül hagyása elektromos áramütést, tüzet és/vagy súlyos sérülést okozhat. **Kérjük a későbbi használatra gondoskodjon ezek az előírások.**

A biztonsági és baleset-megelőzési utasítások a „BIZTONSÁGI UTASÍTÁSOK” című füzetben találhatóak, amely ezen dokumentumok része. Ez az ÜZEMELTETÉSI KÉZIKÖNYV tartalmazza a szerszám rendeltetésszerű használatához szükséges további információkat.

MEGFELELŐ HASZNÁLAT

Ezt a szerszám egy csiszoló.

Ez a szerszám nem használható egyengetésre, fémek csiszolására és vágásra. A szerszám nem rendeltetésszerű használata veszélyt és személyi sérülést okozhat.

A szerszám csak a gyártó által tervezett, vagy általa kifejezetten ajánlott kiegészítővel használható. A kiegészítő és a szerszám közötti rögzítés nem garantálja a biztonságos használatot.

A kiegészítők névleges fordulatszámának legalább egyeznie kell a szerszám maximális fordulatszámával. A kiegészítők a névlegesnél nagyobb fordulatszámon történő használat esetén eltörhetnek vagy kirepülhetnek a szerszámból.

A kiegészítők külső átmérőjének és vastagságának egyeznie kell a szerszám megadott műszaki jellemzőivel. A nem megfelelő méretű kiegészítők használata esetén nem biztosítható a megfelelő védelem és irányítás.

A kiegészítők konfigurációjának megfelelőnek kell lennie a szerszám szempontjából. A szerszámra nem tökéletesen rögzíthető kiegészítők használata kiegyensúlyozatlanságot és túlzott rezgést okozhat, így lehetetlenné teheti a szerszám irányítását.

Nem használjon sérült kiegészítőket. Használat előtt vizsgáljon meg minden kiegészítőt. Vizsgálja meg a tartóelemeket, és győződjön meg arról, hogy nem repedtek, szakadtak vagy használódtak el. A szerszám vagy egy kiegészítő leesése

esetén ellenőrizze, hogy nem sérült-e meg, vagy szereljen fel új kiegészítőt. Egy kiegészítő vizsgálata vagy felszerelése után egy percig maximális sebességgel és terhelés nélkül tesztelje a szerszám működését, biztonságos távolságra tartva a szerszámot. Amennyiben a kiegészítők sérültek, a teszt során eltörnek.

SPECIFIKUS BIZTONSÁGI FIGYELMEZTETÉSEK

Győződjön meg arról, hogy a csiszolószerszám egy rögzítőkapcsa és a védőpántjának egy része sem forog szabadon. Biztonságosan vezesse el vagy vágja el az összes meglazult rögzítőhuzalt. A laza vagy forgó rögzítőhuzalok az üzemeltető ujjaira tekeredhetnek vagy beakadhatnak a megmunkált munkadarabba.

ÜZEMBE HELYEZÉS

A feszültségnek és az áramellátás frekvenciájának egyeznie kell az azonosító táblán feltüntetett értékekkel (1). A csatlakozó csatlakoztatása előtt győződjön meg arról, hogy a szerszám ki van kapcsolva.

A SZERSZÁM ÖSSZESZERELÉSE

A hajtómű fedelét (5) helyezze el úgy a hajtóművön, hogy a csavarok (7) rögzítésére szolgáló furatok illeszkedjenek a hajtóműn található kőhoz

KIEGÉSZÍTŐK FELSZERELÉSE

PAD

- Helyezze középre a lemezkorongot (8) (1. ábra);
- Óvatosan forgassa addig a lemezkorongot, amíg az a menetbe nem ugrik;
- Húzza meg a lemezkorongot (4) rögzítő csavart a lemezkoronghoz mellékelt imbuszkulccsal (10) (4. ábra). Ne szorítsa rá a lemezkorongot, ha nincs a megfelelő pozícióban.
- Kenje meg a gumburkolatot nem szilikon alapú termékkel.
- Rendszeres karbantartás: időnként ellenőrizze a csiszoló tárcsa csavarjának (4) megfelelő szorosságát, a mellékelt kulcs (10) segítségével.

PUFFER

A csiszolókorong megnyomásával rögzítse a korongot a tartóelembe.

ÜZEMBE HELYEZÉS

- **Fogantyú:** tartsa mindkét kezével, az egyik a fejen, a másik a szerszámház alján. Ez az egyetlen helyes fogás.
- **Indítás:** nyomja meg a kapcsoló (2) fogantyújának kart
- **Leállítás:** nyomja meg és engedje el a kapcsoló kart (2).



A szerszám a kikapcsolás után tovább forog.



Ne fuss az "üres" a szerszámot a polírozó pad szerelt. Ily módon, a polírozó párna lehet kötni sérülésekkel.

FORDULATSZÁM BEÁLLÍTÁSA

A fordulatszám a kerék (3) elforgatásával állítható be. A kiválasztandó fordulatszámot a csiszolókorong és a megmunkálendő anyag jellemzői határozzák meg.

KIEGÉSZÍTŐK LESZERELÉSE

PAD

- Csavarja le a korong (4) tartócsavarját az imbuszkulccsal (10).

PUFFER

- Lít-off a használt tampont, és alkalmazza az új nyomja le a pad.

ENGEDÉLYEZETT KIEGÉSZÍTŐK

LHR 12E: polírozás hab Ø 130-150 mm csiszolótányér Ø 125mm.

LHR 75E: polírozás hab Ø 80-100 mm csiszolótányér Ø 75 mm.

HANGKIBOCSÁTÁSI ÉRTÉKEK

A zajkibocsátási értékek a **EN 62841-2-4** szabványnak megfelelően kerültek meghatározásra:

		LHR 12E	LHR 75E
HANGNYOMÁSSZINT	dB(A)	79	79
HANGERŐSZINT	dB(A)	90	90
BIZONYTALANSÁG (K)	dB	3	3



Használjon fülvédőt!

REZGÉSKIBOCSÁTÁSI ÉRTÉKEK

Az ah rezgési összértékek (a három irány vektorösszege) és a K szórás a **EN 62841-2-4** szabványnak megfelelően meghatározott értékei:

		LHR 12E	LHR 75E
HÁROMTENGELYŰ REZGÉS SZINTJE a_h	m/s^2	2.7	2.5
BIZONYTALANSÁG (K)	m/s^2	0.5	0.5

A feltüntetett kibocsátási értékek komparatív értékek, és a kezelőt a munka időtartama alatt érő kockázatok előzetes értékelésére használhatók. A munka időtartamának megfelelő kiszámításához azokat az időszakokat is figyelembe kell venni, amikor a szerszám üresjáratban van, vagy le van állítva. Ezek a kibocsátási értékek a szerszám fő alkalmazási módjaira vonatkoznak. Ha más módon alkalmazza a szerszámot, vagy nem tartja rendszeresen karban, akkor a kibocsátási értékek jelentős mértékben nőhetnek használat közben.



Figyelem! A megadott mérési értékek új készülékekre vonatkoznak. A napi felhasználás során változnak a zay-és rezgésértékek.

KARBANTARTÁS

Minden karbantartási műveletet a tápellátás leválasztása után kell elvégezni.

A munka befejezése után vagy szükség esetén egy sűrítettlevegő-sugárral távolítsa el a port a szerszámból, különös tekintettel a motor hűtőnyílásaira.

A felhasználó más karbantartási műveleteket nem végezhet.

A belső alkatrészek, például kefék, golyóscsapágyak, fogaskerekek stb. karbantartása és tisztítása kizárólag hivatalos szervizben végezhető.

ÁRTALMATLANÍTÁS (WEEE IRÁNYELV)



Kizárólag az EU államokban: az elektromos és elektronikus berendezések hulladékkezelésére vonatkozó

— Európai uniós irányelvek és azoknak az államokénti alkalmazása értelmében a használt elektromos berendezéseket egyéb hulladékoktól külön kell gyűjteni, környezetvédelmi újrafelhasználásuk céljából.

A terméket használati idejének lejártá után nem szabad a környezetbe külön kidobni vagy az egyéb háztartási berendezésekkel együtt gyűjteni, hanem az engedélyezett, szelektív hulladékgyűjtő központokban kell leadni (kapcsolatba kell lépni a helyi, erre szakosodott intézményekkel a további, törvényes hulladékkezelésre vonatkozó információk céljából). A termék szabályszerű hulladékkezelése által hozzájárulnak az egészségvédelemhez és a környezetvédelemhez.

A termék törvénysértő hulladékkezelése a szabálysértő személyek törvény által előírt büntetésben részesülnek.

EU-MEGFELELŐSÉGI NYILATKOZAT

Felelősségünk tudatában kijelentjük, hogy a feltüntetett szerszám megfelel a következő irányelvek alapvető biztonsági követelményeinek:

2006/42/EK, 2014/30/EU, 2011/65/EU.

A készülék tesztjeit az alábbi harmonizált európai szabványoknak megfelelően végeztük el:

EN 62841-1: 2015 + AC:2015

EN 62841-2-4: 2014 + AC:2015

EN 55014-1: 2017 + A11:2020

EN 55014-2: 2015

EN 61000-3-2: 2014

EN 61000-3-3: 2013 + A1:2019

EN 62233: 2008

EN IEC 63000: 2018

Vermezzo con Zelo (MI), 07/10/2022

Technikai fájl:

RUPES S.p.A. a socio unico

Via Marconi, 3/A - Loc. Vermezzo

20071 VERMEZZO CON ZELO (MI) Italy

RUPES S.p.A. a socio unico

A VÁLLALAT ELNÖKE
G. Valentini

TIPS	LHR 12E	LHR 75E
Ø KORONG mm	130-150	80-100
Ø DISKS mm	125	75
Ø ORBITĀLĀ	12	12
JAUDA	400	400
R.P.M.	4000 + 5500	4000 + 5500
SVARS	2,3	2
ELEKTRONISKĀ ĀTRUMA KONTROLE	•	•
IZOLĀCIJAS KLASE	II	II

Uzrādītās vērtības ir balstītas uz nominālā sprieguma 230V/50Hz. Attiecībā uz sprieguma un frekvences dažādas jaudas vērtības var atšķirties. Atsaukties uz etiķetes tehniskajām specifikācijām līdz ar nominālvērtību rīks.

PIKTOGRAMMA

 BRĪDINĀJUMS. Pirms lietošanas Jūsu personīgajai drošībai IZLASIET un SAPROTĪET ekspluatācijas rokasgrāmatu.

 Svarīgi drošības norādījumi

   Izmantojiet individuālos aizsardzības līdzekļus

 Dubultā izolācija.
IZOLĀCIJAS KLASE II

 Atbilstības marķējums CE

 **BRĪDINĀJUMS!** Izlasiet visus drošības brīdinājumus, instrukcijas, ilustrācijas un specifikācijas, kas pievienotas šim elektroinstrumentam. Visu tālāk norādīto instrukciju neievērošana var izraisīt elektriskās strāvas triecienu, aizdegšanos un/vai nopietnus miesas bojājumus. **Pēc izlasīšanas uzglabājiet šos noteikumus turpmākai izmantošanai.** Drošības un aizsardzības norādījumi ir sniegti bukletā "DROŠĪBAS INSTRUKCIJA", kas ir šo dokumentu neatņemama sastāvdaļa. Šajā LIETOŠANAS ROKASGRĀMATĀ sniegta papildu informācija par instrumenta specifisku izmantošanu.

PAREIZA IZMANTOŠANA

Instrumentu ir paredzēts izmantot kā pulētāju.

Instrumentus nav paredzēts gludināšanai, metāla pulēšanai un griešanai. Izmantojot šo instrumentu neparedzētā veidā, var rasties apdraudējums un ievainojumi.

Instrumenti jāizmanto tikai kopā ar tam paredzētajiem un ražotāja ieteiktajiem piederumiem. Piederuma stiprinājums pie instrumenta negarantē drošu darbību.

Piederumu nominālajam apgriezīenu skaitam jābūt vismaz vienādam ar maksimālo apgriezīenu skaitu, kas norādīts uz instrumenta. Ja piederumu izmanto ātrumā, kas pārsniedz nominālo, tas var salūst un tā gabali var lidot pa gaisu.

Piederuma ārējam diametram ir biežumam jāatbilst instrumenta specifikācijā norādītajiem datiem. Neatbilstoša izmēra piederumus nevar pietiekami aizsargāt vai kontrolēt.

Piederumu konfigurācijai jāatbilst instrumentam. Izmantojot piederumus, ko nevar perfekti piestiprināt instrumentam, var rasties disbalanss, pārmērīga vibrācija un kontroles zudums.

Neizmantojiet bojātus piederumus. Pārbaudiet visus piederumus pirms izmantošanas. Pārbaudiet ripu, lai pārliecinātos, ka tā nav iekļāvusi, bojāta vai pārmērīgi nolietota. Ja instruments vai piederums nokritis, pārliecinieties, ka nav radušies bojājumi, ja vajadzīgs, nomainiet piederumu. Pēc piederuma pārbaudes vai uzstādīšanas

pārbaudiet instrumenta darbību maksimālajā ātrumā un bez noslodzes vienu minūti, turoties drošā attālumā. Ja piederums ir bojāts, tas pārbaudes laikā saplīsīs

ĪPAŠIE BRĪDINĀJUMI PAR DROŠĪBU

Pārliecinieties, ka pulēšanas instrumenta vaļīgās daļas un stiprināšanas saites nevar brīvi rotēt. Droši novietojiet vai nogrieziet vaļīgās stiprināšanas saites. Vaļīgas vai rotējošas fiksēšanas saites var apēties ap lietotāja pirkstiem vai apstrādājamo priekšmetu.

IEDARBINĀŠANA

 Elektrotīkla spriegumam un frekvencei jāatbilst identifikācijas plāksnītē (1) norādītajai. Pirms kontaktdakšas iespraušanas pārliecinieties, ka instruments ir izslēgts.

MONTĀŽA

Novietojiet vāku (5) uz zobpārvaldu kārbas tā, lai skrūvju (7) montāžas atveres sakrīt ar atverēm uz kārbas.

PIEDERUMU UZSTĀDĪŠANA DISKS

- Novietojiet disku (8) centrā;
- nedaudz pagrieziet disku (8), līdz tas ir piestiprināts skrūvei;
- pievelciet diska (4) fiksējošo skrūvi, izmantojot komplektā esošo sešstūrīgo diska atslēgu (10). Nepievelciet disku, ja tas ir nepareizi stāvoklī (4. attēls).
- Ielēļojiet gumijas apvalku ar produktu, kas nesatur silikonu.
- Plānotā tehniskā apkope: periodiski jāpārbauda, vai plāksnes skrūve (4) ir pievilkta pareizi, izmantojot komplektācijā iekļauto atslēgu (10).

KORONG

Ja csisložkorong megnymosával rögízíte a korongot a tartólemezen..

DARBINĀŠANA

- **Rokturis:** turiet ar abām rokām, vienu uz galvas un otru instrumenta korpusa apakšā. Tas ir vienīgais pareizais satvēriens.
- **Iedarbināšana:** nospiediet slēdža (2) roktura sviru
- **Apstāšanās:** nospiediet un atlaidiet slēdža sviru (2).

 Pēc izslēgšanas instruments kādu laiku turpina rotēt.

 Neskrien uz "tukšā" ar pulēšanas spilventiņu rīks zstādīts. Tādā veidā, pulēšana pad var tikt plēstas.

APGRIEZĪENU REGULĒŠANA

Apgriezīenu skaitu var regulēt, pagriežot ritenīti (3). Ātruma izvēle atkarīga no abrazīvā diska un apstrādājamā materiāla īpašībām.

PIEDERUMU NOŅEMŠANA

DISKS

Atskrūvējiet diska piestiprināšanas skrūvi (4), izmantojot atslēgu (10).

KORONG

Ņemot pulēšanas izmantoto putas un piemērot jaunu ar spiedienu uz pārklājuma pad.

ATĻAUTIE PIEDERUMI

LHR 12E: pulēšana putu pamatni spilventiņu Ø 130-150 mm, 125 mm diametrā.

LHR 75E: pulēšana putu pamatni spilventiņu Ø 80-100 mm 75 mm diametrā.

TROKŠŅA EMISIJAS LĪMENIS

Trokšņa emisijas vērtības ir noteiktas atbilstīgi EN 62841-2-4:

	LHR 12E	LHR 75E	
SKAŅAS SPIEDIENA LĪMENIS	dB(A)	79	79
SKAŅAS JAUDAS LĪMENIS	dB(A)	90	90
NENOTEIKTĪBA (K)	dB	3	3



Izmantojiet dzirdes aizsardzības līdzekļus!

VIBRĀCIJU EMISIJA

Vibrācijas paātrinājuma vērtība a_h (vektoru summa trijos virzienos) un mērījumu izkliede K ir noteikta atbilstoši EN 62841-2-4:

	LHR 12E	LHR 75E	
3 ASU VIBRĀCIJAS LĪMENIS a_h	m/s ²	2.7	2.5
NENOTEIKTĪBA (K)	m/s ²	0.5	0.5

Norādītās emisiju vērtības ir salīdzināmas un jāizmanto lietotāju apdraudošā riska iepriekšējai novērtēšanai. Aptuvenajā darba laika aprēķinā jāiekļauj arī instrumenta tukšgaitas un apstādināšanas laiks. Šīs emisiju vērtības attiecas uz instrumenta galvenajiem izmantošanas veidiem. Ja instrumentu izmanto citos veidos vai citiem piederumiem vai ja tas netiek regulāri apkopts, darba laikā emisiju līmenis var ievērojami palielināties.



Uzmanību! Dotās mērvienības attiecas uz jaunām ierīcēm. Izmantojot katru deīnu, izmainās trokšņu un svārstību koeficienti.

TEHNISKĀ APKOPE

Veicot apkopes darbus, instrumentam jābūt atslēgtam no elektrofilkla.

Pēc darba beigām vai pēc vajadzības noīriet putekļus no korpusa, izmantojot saspiesta gaisa strūklu, īpašu uzmanību pievēršot motora ventilācijas atverēm.

Lietotājs nedrīkst veikt nekādus citus apkopes darbus.

Instrumenta iekšējo daļu, piemēram, suku, lodīšu gultņu, zobratu u.c. apkopi un tīrīšanu drīkst veikt tikai pilnvarotā darbnīcā.

UTILIZĀCIJA (EEIA DIREKTĪVA)



Tikai ES valstīm. Saskaņā ar Eiropas direktīvu par elektrisko un elektronisko iekārtu atkritumiem un tās īstenošanu saskaņā ar valsts tiesību aktiem nolietotās elektriskās iekārtas ir jāsavāc atsevišķi, lai pēc tam tās tiktu pārstrādātas videi draudzīgā veidā.

Produkts pēc sava kalpošanas laika beigām nav jāizmet apkārtējā vidē vai jāizmet kopā ar sadzīves atkritumiem, bet tas ir jāiznīcina pilnvarotajos otrreizējās pārstrādes centros (sazinieties ar vietējām varas iestādēm, lai uzzinātu, kur, produkts saskaņā ar likumu ir jāapglabā). Pareiza produkta apglabāšana veicina veselības aizsardzību un apkārtējās vides aizsardzību.

Nelikumīga produkta apglabāšanas veicēji ir sodāmi ar noteiktajiem sodiem.

ES ATBILSTĪBAS DEKLARĀCIJA

Uzņemoties atbildību, apliecinām, ka šeit aprakstītais instruments atbilst šādu direktīvu būtiskajām drošības prasībām:

2006/42/EK, 2014/30/ES, 2011/65/ES.

Pārbaudes ir veiktas saskaņā ar spēkā esošajiem Eiropas saskaņotajiem noteikumiem

EN 62841-1-1: 2015 + AC:2015

EN 62841-2-4: 2014 + AC:2015

EN 55014-1: 2017 + A11:2020

EN 55014-2: 2015

EN 61000-3-2: 2014

EN 61000-3-3: 2013 + A1:2019

EN 62233: 2008

EN IEC 63000: 2018

Vermezzo con Zelo (MI), 07/10/2022

Tehnisko dokumentāciju pēc:

RUPES S.p.A. a socio unico
Via Marconi, 3/A - Loc. Vermezzo
20071 VERMEZZO CON ZELO (MI) Italy

RUPES S.p.A. a socio unico

PREZIDENTS
G. Valentini

TIPAS	LHR 12E	LHR 75E
UZLIKA mm Ø	130-150	80-100
Ø PAGRINDAS mm	125	75
Ø SUKIMOSI SKERSMUO	12	12
GALIA	400	400
R.P.M.	4000÷5500	4000÷5500
SVORIS	2,3	2
ELEKTRONINIS GREIČIO VALDYMAS	•	•
IZOLIACIJOS KLASĖ	II	II

Vardinė įtampa 230V/50Hz Pateiktos vertės yra pagrįstos. Įtampa ir dažniai skirtingų galių verčių gali skirtis. Kreiptis į etiketės nominalių verčių įrankio techninės specifikacijos.

PIKTOGRAMA



PERSPĖJIMAS. Jūsų asmeniniam saugumui, prieš naudodami PERSKAITYKITE ir SUPRASKITE šį instrukcijų vadovą.



Svarbūs saugumo nurodymai



Naudokite asmenines saugos priemones.



Įrankis izoliuotas dvigubai.
IZOLIACIJOS KLASĖ II



Atitiktis ženklas CE



PERSPĖJIMAS! Perskaitykite visus saugos perspėjimus, instrukcijas, iliustracijas ir specifikacijas, pateiktas su šiuo elektriniu įrankiu. Jei nesilaikysite visų apačioje išvardytų instrukcijų, gali nutrenkti elektra, kilti gaisras ir (arba) galima rimtai susižaloti. **Išsaugokite šias saugos nuorodas ir reikalavimus, kad ir ateityje galėtumėte jais pasinaudoti.**

Saugumo ir nelaimingų atsitikimų prevencijos instrukcijos pateiktos brošiūroje **SAUGOS INSTRUKCIJA**, kuri yra neatskiriama šių dokumentų dalis. **VALDYMO INSTRUKCIJŲ VADOVE** pateikta papildoma informacija, skirta konkrečiai naudojant įrankį.

TINKAMAS NAUDOJIMAS

Šis įrankis sukurtas naudoti kaip poliruoklis.

Šis įrankis nėra skirtas lyginti, metalui šlifuoti ar pjaustyti. Naudojant įrankį ne pagal paskirtį, galima sukelti pavojų žmonėms ir juos sužaloti.

Įrankis turi būti naudojamas su specialiai jam sukurtais arba rekomenduojamais gamintojo priedais. Priedo pritvirtinimas prie įrankio neužtikrina saugaus naudojimo.

Nurodytas priedo greitis turi būti bent jau lygus didžiausiam greičiui, nurodytam ant įrankio. Naudojant priedus didesniu greičiu, nei nurodyta, priedai gali sulūžti arba būti išsviesti į orą. **Priedo išorinis skersmuo ir storis turi atitikti nurodytus ant įrankio matmenis.** Netinkamų matmenų priedai negali būti pakankamai apsaugoti ar valdomi.

Priedų konfigūracija turi atitikti įrankį. Priedų, kurie negali būti tinkamai pritvirtinti prie įrankio, naudojimas gali sutrikdyti pusiausvyrą, sukelti pernelyg didelę vibraciją ir padaryti įrankį nevaldomą.

Nenaudokite pažeistų priedų. Prieš naudodami, patikrinkite visus priedus. Patikrinkite atraminius padus ir įsitikinkite, kad nėra įtrūkimų, įplyšimų ar per didelio nusidėvėjimo. Jei įrankis ar priedas nukrenta, įsitikinkite, kad jis nepažeistas arba įtaisykite naują priedą. Apžiūrėję ar įtaisę naują priedą, išbandykite įrenginio veikimą didžiausiu greičiu ir be apkrovos vieną minutę, laikydamie-

si saugaus atstumo. Jei priedai pažeisti, išbandant jie sulūžs.

SPECIALŪS SAUGOS PERSPĖJIMAI

Įsitikinkite, kad jokios atsilaisvinusios poliravimo įrankio gaubto dalys ar fiksavimo sujungimai negali laisvai sukstis. Perkelkite į saugią padėtį arba nukirpkite atsilaisvinusius tvirtinimo laidus. Atsilaisvinę ar besisukantys tvirtinimo laidai gali apsvyrioti apie operatoriaus pirštus arba įsivelti į detalę, su kuria dirbama.

PRADŽIA

Įtampa ir srovės dažnis turi sutapti su duomenimis identifikacijos plokštėje (1). Prieš įjungdami kištuką įsitikinkite, kad įrankis išjungtas.



ĮRANKIO SURINKIMAS

Uždėkite dangtelį (5) ant pavarų dėžės taip, kad tvirtinimo varžtų skylės (7) sutaptų su skylėmis ant pavarų dėžės.

PRIEDŲ PRITAISYMAS PAGRINDAS

- Įstatykite diskinį pagrindą (8) į centrą.
- Kiek pasukite pagrindą (8), kad įsitvirtintų varžtas.
- Priveržkite su gaminiu gautą diskinį pagrindą (4) šešiakampių raktu (10). Nepriveržkite diskinio pagrindo, jei ju padėtis nėra tinkama (4 pav.)
- Guminį gaubtą sutepti lubrikantais, kurių sudėtyje nėra silikono.
- Įprasta priežiūra: būtina, pasinaudojant pridedamu raktu (10), periodiškai tikrinti, ar tinkamai užsuktas atraminio pado varžtas (4).

UZLIKA

Uzspiediet pulėšanas uzliku, lai piestiprinātu to ripai.

PALEIDIMAS

- **Rankena:** laikykite abiem rankomis, viena ant galvos, o kita – įrankio korpuso apačioje. Tai vienintelis teisingas sukibimas.
- **Paleidimas:** paspauskite jungiklio (2) rankenos svirtį
- **Sustabdymas:** paspauskite ir atleiskite jungiklio svirtį (2).



Įrankis sukasi toliau ir po išjungimo



Negalima paleisti "tuščia" priemonė su poliravimo padas montuojamas. Tokiu būdu, poliravimo padas gali būti taikomos plėštinės žaizdos.

APSUKŲ DAŽNIO PASIRINKIMAS

Apsukų per minutę skaičius gali būti nustatytas sukant ratą (3). Greičio pasirinkimas priklauso nuo šlifavimo disko duomenų ir medžiagos, su kuria dirbama.

PRIEDŲ IŠRINKIMAS

PAGRINDAS

Atsukite pagrindą (4) laikantį varžtą raktu (10).

UZLIKA

Pašalinti, poliravimo putos naudojamos ir taikyti naują su spaudimo viršutinio trinkelėmis.

LEIDŽIAMIE PRIEDAI

LHR 12E: poliravimo putų pagrindo padas Ø 130-150 mm Ø 125 mm.

LHR 75E poliravimo putų pagrindo padas Ø 80-100 mm Ø 75 mm.

GARSO SKLAIDOS REIKŠMĖS

Triukšmo emisijos vertės nustatytos pagal EN 62841-2-4:

		LHR 12E	LHR 75E
GARSO SLĖGIO LYGIS	dB(A)	79	79
GARSO GALIOS LYGIS	dB(A)	90	90
NEAPIBRĖŽTUMAS (K)	dB	3	3



Naudokite ausų apsaugą!

VIBRACIJOS SKLAIDOS REIKŠMĖS

Vibracijos bendroji vertė a_h (trijų krypčių atstojamasis vektorius) ir paklaida K nustatyta pagal EN 62841-2-4:

		LHR 12E	LHR 75E
3 AŠIŲ VIBRACIJOS LYGIS a_h	m/s^2	2.7	2.5
NEAPIBRĖŽTUMAS (K)	m/s^2	0.5	0.5

Pateiktos sklaidos reikšmės yra palyginamosios ir skirtos laikinai įvertinti operatoriaus riziką dirbant. Tinkamai įvertinant darbo laiką reikia atsižvelgti ir į įrankio darbą tuščiąja eiga bei sustojimo laiką. Šios sklaidos reikšmės atspindi pagrindinį įrankio praktinį pritaikymą. Jei įrankis naudojamas kitaip, su kitais priedais, arba jei reguliariai neprižiūrimas, sklaidos reikšmės veikimo metu gali labai padidėti.



Dėmesio! Pateikiami dydžiai galioja maujam įrankiui Kasdien naudojant, triukšmo ir vibracijos lygis keičiasi.

PRIEŽIŪRA

Visi priežiūros veiksmai atliekami atjungus maitinimą. Po kiekvieno darbo arba, kai reikia, pašalinkite visas dulkes nuo įrankio korpuso naudodami suspausto oro srovę, ypač dėmesį skirdami motoro ventilacijos angoms.

Jokių kitų priežiūros veiksų naudotojas negali atlikti.

Vidines dalis, pvz., šepetėlius, guolius, krumpliaračius ar kitas dalis valyti ir prižiūrėti turi įgaliota naudotojų aptarnavimo dirbtuvė.

IŠMETIMAS (EEIJA DIREKTYVA)



Tik ES šalims: Pagal Europos direktyvą dėl elektros ir elektronikos įrangos atliekų ir jos pritaikymą pagal nacionalinius standartus, nebenaudojama elektros įranga turi būti šalinama atskirai tam, kad vėliau būtų perdirbta laikantis aplinkos reikalavimų. Nebenaudojamas produktas negali būti išskaidytas aplinkoje arba išmestas kartu su buitinėmis atliekomis. Jis turi būti nunešamas į įgaliotus atliekų rūšiavimo centrus (norėdami sužinoti, kur galite pašalinti produktą pagal įstatymų reikalavimus, kreipkitės į vietines kompetentingas institucijas). Tinkamas produkto atliekų tvarkymas prisideda prie sveikatos gerovės ir aplinkos apsaugos. Už netinkamą produkto šalinimą pažeidėjams taikomos sankcijos.

ES ATITIKTIES DEKLARACIJA

Mes esam atsakingi ir skelbiame, kad aprašytas įrankis atitinka Esminius saugos reikalavimus ir tokias direktyvas:

2006/42/EB, 2014/30/ES, 2011/65/ES.

Bandymai atlikti pagal „European Harmonised“

EN 62841-1: 2015 + AC:2015

EN 62841-2-4: 2014 + AC:2015

EN 55014-1: 2017 + A11:2020

EN 55014-2: 2015

EN 61000-3-2: 2014

EN 61000-3-3: 2013 + A1:2019

EN 62233: 2008

EN IEC 63000: 2018

Vermezzo con Zelo (MI), 07/10/2022

Techninė byla laikoma:

RUPES S.p.A. a socio unico

Via Marconi, 3/A - Loc. Vermezzo

20071 VERMEZZO CON ZELO (MI) Italy

RUPES S.p.A. a socio unico
PREZIDENTAS
G. Valentini

TIP	
TAMPON mm Ø	
Ø SUPORTUL mm	
Ø DISC	
PUTEREA	
R.P.M.	
GREUTATEA	
CONTROLUL ELECTRONIC AL TURĂȚII	
CLASA DE IZOLAȚIE	

LHR 12E	
130-150	
125	
12	
400	
4000÷5500	
2,3	
•	
II	

LHR 75E	
80-100	
75	
12	
400	
4000÷5500	
2	
•	
II	

Valorile prezentate în aceasta se bazează pe o tensiune nominală de 230V/50Hz. În cazul de tensiuni și frecvențe diferite de valori de putere pot varia. Consultați specificațiile tehnice eticheta cu valorile nominale ale instrumentului.

PICTOGRAMĂ



AVERTISMENT. Pentru siguranța dumneavoastră, CITIȚI și ÎNȚELEGEȚI pe deplin prezentul manual de instrucțiuni, înainte de utilizarea produsului



Instrucțiuni importante de siguranță.



Folosii echipamentul individual de protecție



Sculă cu dublă izolație.
CLASA DE IZOLAȚIE II



Marcaj de conformitate CE



ATENȚIE! Citiți toate avertismentele de siguranță, instrucțiunile, ilustrațiile și specificațiile furnizate împreună cu această unealtă electrică. Nerespectarea cu strictețe a instrucțiunilor enumerate mai jos poate duce la șocuri electrice, incendii și/sau vătămări corporale grave. **Păstrați toate indicațiile de avertizare și instrucțiunile în vederea utilizărilor viitoare.**

Instrucțiunile de siguranță și de prevenire a accidentelor sunt semnalate în broșura „INSTRUCȚIUNI DE SIGURANȚĂ” care este o parte integrantă a acestor documente. Acest **MANUAL DE UTILIZARE** indică informațiile suplimentare necesare pentru utilizarea specifică a sculei.

FOLOSIREA CORECTĂ

Această sculă este proiectată pentru a fi folosită ca mașină de lustruit.

Această sculă nu este destinată a fi utilizată pentru operații de netezire, curățare și tăiere a metalului. Utilizarea acestei scule pentru aplicații nedorite poate provoca leziuni și pericole pentru oameni.

Scula trebuie să fie utilizată cu accesorii care au fost special concepute sau recomandate de către producător. Simplul fapt că accesoriul poate fi atașat la sculă nu garantează o funcționare în condiții de siguranță.

Turația nominală a accesoriilor trebuie să fie cel puțin egală cu turația maximă indicată pe sculă. Folosirea accesoriilor la turații mai mari decât cele nominale poate duce la ruperea lor sau pot fi proiectate prin aer.

Diametrul exterior și grosimea accesoriilor trebuie să fie adaptate caracteristicilor sculei. Accesoriile cu dimensiuni incorecte nu pot fi protejate sau controlate în mod corespunzător. Configurația accesoriilor trebuie să se potrivească cu scula. Folosirea accesoriilor ce nu pot fi montate corect pe sculă poate duce la apariția unui dezechilibru, la vibrații excesive și la imposibilitatea de a controla scula.

Nu folosiți accesorii deteriorate. Verificați toate accesoriile înainte de folosire. Inspectați plăcuțele de susținere și verificați dacă sunt fisuri, rupturi sau uzură excesivă. În

cazul în care scula sau accesoriul a căzut, verificați dacă acesta nu este deteriorat sau instalați un nou accesoriu. După inspectarea sau instalarea unui accesoriu, testați funcționarea sculei la turația maximă și fără sarcină timp de un minut, păstrând o distanță de siguranță. Dacă accesoriile sunt deteriorate ele se vor sparge pe parcursul testului.

AVERTISMENTE SPECIFICE DE SIGURANȚĂ

Verificați ca nicio piesă a sculei de lustruit să nu fie slăbită sau dacă legăturile de închidere se pot roti liber. Securizați sau tăiați orice element de fixare liber. Firele libere sau cele în rotație pot să se înfășoare după degetele operatorului sau pot fi prinse de piesa ce se prelucurează.

PUNEREA ÎN FUNCȚIUNE



Tensiunea și frecvența trebuie să se potrivească cu datele indicate pe plăcuța de identificare (1). Înainte de a conecta mufa asigurată-vă că scula este oprită.

MONTAREA SCULEI

Poziționați capacul (5) pe transmisie astfel încât găurile pentru șuruburile de montaj (7) să fie aliniate cu cele de pe transmisie.

MONTAREA ACCESORIILOR

SUPORTUL

- Plasați suportul disc (8) în centru;
- Rotiți ușor suportul disc (8) până când acesta se fixează pe șurub;
- Strângeți șurubul de fixare a suportului disc (4) cu ajutorul cheii Allen (10). Nu strângeți suportul disc dacă acesta se află într-o poziție incorectă (fig. 4).
- Lubrifiați capacul din cauciuc cu produse fără silicon.
- Întreținere de rutină: trebuie să verificați periodic strângerea corectă a șurubului (4) discului folosind cheia din dotare (10).

TAMPON

Aplicați o presiune asupra tamponului de lustruire pentru a se cupla la plăcuță.

PUNEREA ÎN FUNCȚIUNE

- **Prindere de mână:** țineți cu ambele mâini, una pe cap și cealaltă pe partea de jos a carcasei sculei. Aceasta este singura prindere corectă.
- **Pornire:** apăsați pârghia mânerului comutatorului (2).
- **Oprire:** apăsați și eliberați pârghia (2) a comutatorului.



Scula continuă să se rotească după ce este oprită.!



Nu alerga la "gol" mașina cu pad montat lustruire. În acest fel, pad lustruire pot fi supuse Lacerările.

REGLAJUL AL TURAȚIEI

Reglarea turației se realizează prin acționarea roțiței (3). Alegerea turației depinde de caracteristicile discului abraziv și materialul care urmează să fie prelucrat.

DEMONTAREA ACCESORIILOR

SUPPORTUL

Desfaceți șurubul de montare a suportului (4) cu ajutorul cheii (10).

TAMPON

Scoateți spuma de lustruire folosită și aplicați unul nou cu presiune pe pad suport.

ACCESORII PERMISE

LHR 12E: spuma lustruire pad căptușeală Ø 130-150 mm pentru Ø 125 mm.

LHR 75E: spuma lustruire pad căptușeală Ø 80-100 mm pentru Ø 75 mm.

VALORILE EMISIILOR DE ZGOMOT

Valorile zgomotului emis au fost determinate conform

EN 62841-2-4:

	LHR 12E	LHR 75E
NIVELUL PRESIUNII SONORE	dB(A)	79
NIVEL DE PUTERE SONORĂ	dB(A)	90
INCERTITUDINE (K)	dB	3



Folosiți protecții pentru urechi!

VALORI ALE VIBRAȚIILOR EMISE

Valorile totale ale vibrațiilor a_h (suma vectorială a trei direcții) și incertitudinea K au fost determinate conform EN 62841-2-4:

	LHR 12E	LHR 75E
NIVEL DE VIBRAȚIE PE 3 AXE a_h	m/s^2	2.7
INCERTITUDINE (K)	m/s^2	0.5

Valorile de emisie sunt specificate și utilizate pentru o evaluare provizorie a riscului de expunere a operatorului în timpul perioadei de muncă. Evaluarea corectă a perioadei de muncă trebuie să includă, de asemenea, timpul de mers în gol și de închidere a sculei. Valorile de emisie sunt reprezentative pentru principalele aplicații ale sculei. În cazul în care scula este utilizată pentru alte aplicații, cu alte accesorii, sau în cazul în care nu este supusă la întreținere periodică, valorile de emisie pot crește în mod semnificativ în timpul funcționării.



Pericol! Indică măsurătorile se referă la scule electrice noi. Statele Unite ale Americii de zi cu zi face ca valorile de zgomot și vibrații să se schimbe.

ÎNȚEȚINERE

Toate operațiunile de întreținere trebuie efectuate cu cablul de alimentare deconectat.

La sfârșitul zilei de muncă, sau dacă este necesar, curățați de praf corpul sculei cu un jet de aer comprimat, acordând atenție în special la curățarea orificiilor de ventilație ale motorului.

Operatorul nu va efectua altă operațiune de întreținere.

Pentru întreținerea și curățarea periodică a componentelor interne, cum ar fi perii, rulmenții, angrenaje, etc. sau alte nevoi, se va contacta un centru de service autorizat.

EVACUAREA LA DEȘEURI (DIRECTIVA DEEE)



Doar pentru țările UE: Conform Directivei Europene privind deșeurile echipamentelor electrice și electronice și implementarea acesteia în conformitate cu normativele naționale, echipamentele electrice scoase din uz trebuie colectate separat în vederea reciclării într-o manieră ecocompatibilă.

La sfârșitul duratei de viață a produsului, acesta nu trebuie aruncat în mediul înconjurător sau împreună cu deșeurile menajere, ci predat unor centre de colectare autorizate (contactați autoritățile locale competente pentru a afla unde să eliminați produsul conform legislației în vigoare). Eliminarea corectă a produsului contribuie la protejarea sănătății celor din jur și a mediului. Eliminarea abuzivă a produsului atrage după sine aplicarea unor amenzi sau sancțiuni.

DECLARAȚIA UE DE CONFORMITATE

Declarăm pe proprie răspundere că scula reprezentată este în conformitate cu cerințele esențiale de siguranță ale următoarelor Directive:

2006/42/CE, 2014/30/UE, 2011/65/UE.

Testările au fost realizate în conformitate cu standardele europene armonizate

EN 62841-1: 2015 + AC:2015

EN 62841-2-4: 2014 + AC:2015

EN 55014-1: 2017 + A11:2020

EN 55014-2: 2015

EN 61000-3-2: 2014

EN 61000-3-3: 2013 + A1:2019

EN 62233: 2008

EN IEC 63000: 2018

Vermezzo con Zelo (MI), 07/10/2022

Dosarul tehnic de la:

RUPES S.p.A. a socio unico

Via Marconi, 3/A - Loc. Vermezzo

20071 VERMEZZO CON ZELO (MI) Italy

RUPES S.p.A. a socio unico
 PRESIDENTELE
 G. Valentini

VRSTA
POLIRNI NASTAVEK mm Ø
Ø PAD mm
Ø ORBITALEN
NAPAJANJE
R.P.M.
TEŽA
ELEKTRONSKO URAVNAVANJE HITROSTI
IZOLACIJSKI RAZRED

LHR 12E
130-150
125
12
400
4000 + 5500
2,3
•
II

LHR 75E
80-100
75
12
400
4000 + 5500
2
•
II

Prikazane vrednosti temeljijo na nazivno napetost 230V/50Hz. Pri napetosti in frekvenca različnih vrednosti moči se lahko razlikujejo. Preberite etikete tehničnih specifikacij za nominalni vrednosti orodje.

SLIKOVNI SIMBOL



OPOZORILO. Za vašo osebno varnost morate pred uporabo PREBRATI in RAZUMETI ta navodila za uporabo.



Pomembne varnostne oznake



Uporabite osebno zaščitno opremo



Dvojno izolirano orodje.
IZOLACIJSKI RAZRED II



Oznaka skladnosti CE



VAROVANIE! Prečitajte si **všetke** varnostne navodila in navodila za preprečevanje nesreč so v knjižici "VARNOSTNA NAVODILA", ki so priložena temu dokumentu. V temu PRIROČNIKU ZA UPORABO so dodatne informacije, ki so zahtevane za uporabo orodja.

VAROVANIE! Prečitajte si **všetke** varnostne navodila in navodila za preprečevanje nesreč so v knjižici "VARNOSTNA NAVODILA", ki so priložena temu dokumentu. V temu PRIROČNIKU ZA UPORABO so dodatne informacije, ki so zahtevane za uporabo orodja.

PRAVILNA UPORABA

To orodje je zasnovano za poliranje.

To orodje ni namenjeno za brušenje, ščetkanje kovin in rezanje. Če to orodje uporabljate v nepredvidene namene, lahko pride do nevarnosti in poškodb oseb.

Orodje morate uporabljati z dodatki, ki jih je proizvajalec posebej zasnoval ali priporočil. Pritrđitev dodatkov na orodje ne zagotavlja varnega delovanja.

Navedena hitrost dodatkov se mora ujemati z najvišjo hitrostjo, ki je navedena na orodju. Če dodatke uporabljate pri hitrostih nad navedeno, se lahko polomijo ali zletijo v zrak.

Zunanji premer in debelina dodatkov se mora ujemati s specifikacijami orodja. Dodatkov nepravilnih dimenzij ni mogoče ustrezno zaščititi ali nadzorovati.

Konfiguracija dodatkov se mora ujemati z orodjem. Če uporabite dodatke, ki jih ni mogoče povsem pritrđiti na orodje, lahko pride do neuravnoteženosti, prekomernih vibracij, zaradi česar orodja ni mogoče obvladati.

Ne uporabljajte poškodovanih dodatkov. Pred uporabo preglejte vse dodatke. Preglejte podporne plošče in zagotovite, da ni razpok, raztrganin ali prekomerne obrabe. Če orodje ali dodatek padeta, se prepričajte, da nista poškodovana, ali pa namestite nov dodatek. Po pregledu in namestitvi dodatka eno minuto preverjajte delovanje orodja pri naj-

višji hitrosti brez obremenitve, pri čemer ohranite varnostno razdaljo. Če so dodatki poškodovani, se bodo pokvarili med tem preizkusom

POSEBNA VARNOSTNA OPOZORILO

Prepričajte se, da noben del ohišja orodja za poliranje ni razrahljan in da se deli zaklepa prosto vrtijo. Vse proste pritrđilne žičke varno postavite ali odrežite. Razrahljane ali vrteče pritrđilne žičke se lahko ovijejo okrog prstov upravljalca ali pa se ujemajo v obdelovanca.

ZAGON



Napetost in napajalna frekvenca se morata ujemati s podatki, ki so prikazani na identifikacijski ploščici (1). Pred priključitvijo vtiča se prepričajte, da je orodje izklopljeno.

SESTAVLJANJE ORODJA

Postavite pokrovček (5) na menjalnik tako, da so odprtine za namestitev vijakov (7) poravnane s tistimi na menjalniku.

NAMESTITEV DODATKOV

PAD

1. Okrogli nastavek (8) postavite na sredino;
2. rahlo ga zavrtite (8), dokler ni pritrjen na vijak;
3. vijak za pritrđitev okroglega nastavka pritrđite (4) s priloženim imbus ključem (10). Okroglega nastavka ne privijajte, če je v napačnem položaju (slika 4).
4. Gumijasti krožnik mažite z izdelki na nesilikonski osnovi.
5. Redno vzdrževanje: s priloženim ključem (10) občasno preverite pravilno privitje vijaka (4) brusilne blazinice.

POLIRNI NASTAVEK

Pritisnite na polirni nastavek, da ga pritrđite na ploščo.

ZAČETEK UPORABE

- **Ročaj:** držite z obema rokama, eno za glavo in drugo za spodnji del ohišja orodja. To je edini pravi prijem.
- **Zagon:** potisnite ročico stikala (2).
- **Zaustavitev:** potisnite in spustite ročico (2) stikala.



Orodje se po izklopu še nekaj časa vrti.



Ne beži v "prazno" orodje, s polirno blazinico nameščen. Na ta način lahko poliranje pad predmet raztrganin.

IZBIRA ŠTEVILA VRTLJAJEV NA MINUTO

Vrtljaje na minuto lahko nastavite z obračanjem kolesca (3). Izбира hitrosti je odvisna od značilnosti abrazivnega diska in obdelovanega materiala.

DEMONTAŽA DODATKOV

PAD

S ključem (10) odvijte namestitveni vijak nastavka (4).

POLIRNI NASTAVEK

Odstranite peno, ki se uporablja za poliranje in uporabo novega s pritiskom na podloge.

DOVOLJENI DODATKI

LHR 12E: poliranje pena podloge Ø 130-150 mm za Ø 125 mm.

LHR 75E: poliranje pena podloge Ø 80-100 mm za Ø 75 mm.

VREDNOSTI EMISIJ HRUPA

Podatki o emisijah hrupa, pridobljeni v skladu s standardom

EN 62841-2-4:

		LHR 12E	LHR 75E
RAVEN ZVOČNEGA TLAKA	dB(A)	79	79
RAVEN ZVOČNE MOČI	dB(A)	90	90
NEGOTOVOST (K)	dB	3	3



Uporabite zaščito za ušesa!

VREDNOSTI ODDANIH VIBRACIJ

Skupne vrednosti tresljajev a_n (vektorska vsota treh smeri) in negotovost K so določene v skladu z EN 62841-2-4:

		LHR 12E	LHR 75E
NIVO VIBRACIJ NA 3 OSEH a_n	m/s^2	2.7	2.5
NEGOTOVOST (K)	m/s^2	0.5	0.5

Prikazane vrednosti emisij so primerjalne in jih lahko uporabite za okvirno oceno tveganja izpostavitve upravljavca med obdobjem uporabe. Ustrezna ocena obdobja uporabe mora vključevati tudi premore in čas neuporabe. Te vrednosti emisij veljajo za glavni namen uporabe orodja. Če orodje uporabljate za druge namene in z drugimi dodatki ali pa redno vzdrževanje ni opravljeno, so lahko vrednosti emisij znatno zvišane med uporabo.



Nevarnost! Navesti meritve nanašajo na nove električna orodja. Dnevni usa povzroča vrednosti hrupa in vibracij spremiti.

VZDRŽEVANJE

Vsa vzdrževalna opravila je treba opraviti pri izklopljenem napajanju.

Na koncu vsake delovne seje ali po potrebi odstranite prah z orodja s curkom stisnjenega zraka, pri čemer še posebej pozorno očistite prezačevalne reže motorja.

To je edino vzdrževanje, ki ga opravljajo uporabniki.

Vzdrževanje in čiščenje notranjih delov, kot so krtače zobniki ipd., mora opraviti pooblaščen servisna delavnica

ODLAGANJE (DIREKTIVA OEE0)



Samo za države EU: V skladu z Evropsko direktivo o odpadnih električne in elektronske opreme ter njenem izvajanju v skladu z nacionalnimi standardi je potrebno odpisane električne naprave zbirati ločeno in jih reciklirati na okolju prijazen način. Izdelka ob koncu njegove življenjske dobe ne zavržite v okolje ali med običajne gospodinjne odpadke, temveč ga odnesite v pooblaščen centre za ločeno zbiranje odpadkov (za informacije o tem, kje se nahajajo središča za zakonsko določeno odstranjevanje tovrstnih odpadkov, se obrnite na vašo občinsko upravo). S pravilnim odstranjevanjem izdelka pripomorate k zdravju in varovanju okolja. Nezakonito odlaganje izdelka je kaznivo, kršitelji pa so lahko zanj ogrobljeni.

IZJAVA EU O SKLADNOSTI

Na lastno odgovornost izjavljamo, da je predstavljeni stroj za industrijsko rabo v skladu z osnovnimi zahtevami glede varnosti v naslednjih direktivah:

2006/42/ES, 2014/30/EU, 2011/65/EU.

Preizkusi so izvedeni v skladu z veljavnimi evropskimi usklajenimi pravilniki

EN 62841-1: 2015 + AC:2015

EN 62841-2-4: 2014 + AC:2015

EN 55014-1: 2017 + A11:2020

EN 55014-2: 2015

EN 61000-3-2: 2014

EN 61000-3-3: 2013 + A1:2019

EN 62233: 2008

EN IEC 63000: 2018

Vermezzo con Zelo (MI), 07/10/2022

Technična dokumentacija na spletni strani:

RUPES S.p.A. a socio unico

Via Marconi, 3/A - Loc. Vermezzo

20071 VERMEZZO CON ZELO (MI) Italy

RUPES S.p.A. a socio unico
PRESEDNİK
G. Valentini

TYP	LHR 12E	LHR 75E
LEŠTENIE FOAM mm Ø	130-150	80-100
Ø PODLOŽKA mm	125	75
BRÚSNY ZDVÍH	12	12
VÝKON	400	400
R.P.M.	4000 ÷ 5500	4000 ÷ 5500
HMOTNOSŤ	2,3	2
ELEKTRONICKÁ REGULÁCIA OTÁČOK	•	•
IZOLAČNÁ TRIEDA	II	II

Uvedené hodnoty sú založené na menovité napätie 230V/50Hz. V prípade napätia a frekvencie jednotlivých hodnôt výkonu sa môžu líšiť. Na štítku technických špecifikácií nominálnych hodnôt nástroja.

PIKTOGRAM



VAROVANIE. Pre vašu osobnú bezpečnosť SI PREČÍTAJTE návod na obsluhu tak, aby ste ho POCHOPILI ešte pred použitím



Dôležité bezpečnostné pokyny



Používajte osobné ochranné vybavenie



Nástroj s dvojitzou izoláciou.
IZOLAČNÁ TRIEDA II



Označenie zhody CE



POZOR! Preberite vsa varnostna opozorila, navodila, primere in specifikacije, ki so priložena temu električnemu orodju. Če ne upoštevate vseh navodil, ki so opisana spodaj, lahko pride do električnega udara, požara ali hude poškodbe. **Vsa opozorila in napotila shranite, ker jih boste v prihodnje še potrebovali.**

Pokyny pre bezpečnosť a prevenciu pred nehodami sú uvedené v brožúrke „**BEZPEČNOSTNÉ POKYNY**“, ktorá je neoddeliteľnou súčasťou týchto dokumentov. V týchto **PREVÁDZKOVÝCH POKYNOCH** sú uvedené dodatočné informácie potrebné pre špecifické používanie tohto nástroja.

SPRÁVNE POUŽÍVANIE

Tento nástroj je navrhnutý na používanie ako leštič.

Tento nástroj nie je určený na vyhladzovanie, brúsenie drôtenou kefou a rezanie. Používanie tohto nástroja na aplikácie, na ktoré nie je určený, môže predstavovať nebezpečenstvo alebo spôsobiť zranenie osôb.

Tento nástroj sa musí používať s príslušenstvom špeciálne navrhnutým alebo odporúčaným výrobcom. Upevnenie príslušenstva k nástroju nezaručuje bezpečnú prevádzku.

Menovité otáčky príslušenstva musia byť minimálne rovnaké ako maximálne otáčky nástroja. Používanie príslušenstva pri vyšších otáčkach ako sú jeho menovité otáčky môže spôsobiť jeho zlomenie alebo vyvrátenie do priestoru.

Vonkajší priemer a hrúbka príslušenstva sa musia zhodovať s technickými údajmi nástroja. Príslušenstvo s nesprávnymi parametrami nie je primerane chránené a nedá sa kontrolovať.

Konfigurácia príslušenstva musí byť vhodná pre tento nástroj. Používanie príslušenstva, ktoré sa nedá dôkladne upevniť na nástroj, môže spôsobiť nevyváženosť, nadmerné vibrácie a stratu kontroly nad nástrojom.

Nepoužívajte poškodené príslušenstvo. Príslušenstvo pred použitím dôkladne skontrolujte. Skontrolujte oporné podložky a skontrolujte, či nie sú prasknuté, roztrhnuté alebo opotrebované. Ak nástroj alebo príslušenstvo spadlo, skontrolujte, či nedošlo k poškodeniu alebo namontujte nové príslušenstvo. Po kontrole alebo namontovaní nového

príslušenstva vyskúšajte prevádzku nástroja na plné otáčky a bez zaťaženia na jednu minútu, pričom udržiavajte bezpečnú vzdialenosť. Ak je príslušenstvo poškodené, počas tohto testu sa zlomí.

ŠPECIFICKÉ BEZPEČNOSTNÉ VAROVANIA

Overte si, že žiadne voľné časti ochranného krytu leštiaceho nástroja alebo poistných spojok sa nemôžu voľne otáčať. Dajte všetky voľné upevňovacie káble do bezpečnej polohy alebo ich odrežte. Voľné alebo otáčajúce sa upevňovacie káble sa môžu omotať okolo prstov obsluhy alebo zachytiť v obrobroku.

SPUSTENIE

Sieťové napätie a frekvencia sa musia zhodovať s údajmi na identifikačnom štítku (1). Pred pripojením zástrčky sa uistite, že nástroj je vypnutý.

ZOSTAVENIE NÁSTROJA

Položte kryt (5) na skriňu prevodovky tak, aby boli otvory na montáž skrutiek (7) zarovnané s otvormi na skriňu prevodovky.

MONTÁŽ PRÍSLUŠENSTVA

PODLOŽKA

1. Umiestnite kotúčovú podložku (8) do stredu.
2. Mierne otáčajte kotúčovú podložku (8), kým nie je upevnená na skrutke.
3. Dotiahnite upevňovaciu skrutku podložky (4) pomocou dodaného imbusového kľúča (10). Kotúčovú podložku nedotahujte, kým nie je v správnej polohe (obr. 4).
4. Gumenú ochranu mažte mazivami na báze silikónu.
5. Bežná údržba: za použitia dodaného kľúča (10) je potrebné pravidelne kontrolovať správne dotiahnutie skrutky (4) taniera.

LEŠTENIE FOAM

Prítláčením leštiacej podložky pripojte podložku k platni.

UVEDENIE DO PREVÁDZKY

- **Držadlo:** držte oboma rukami, jednu za hlavu a druhou za spodok krytu nástroja. Toto je jediný správny úchop.
- **Štartovanie:** stlačte páku na rukoväti spínača (2).
- **Zastavenie:** stlačte a uvoľnite páčku (2) spínača.



Nástroj sa po vypnutí stále otáča.



Nespúšťajte na "prázdny" nástroj s leštiace montáž. Týmto spôsobom sa môže leštiaceho podliehať rezných rán.

REGULÁCIA OTÁČOK

Otáčky sa dajú nastaviť otočením kolieska (3). Výber otáčok závisí od vlastností brúsneho kotúča a opracovávaného materiálu.

DEMONTÁŽ PRÍSLUŠENSTVA

PODLOŽKA

Odskrutkujte upevňovaciu skrutku podložky (4) pomocou kľúča (10).

LEŠTENIE FOAM

Odstráňte leštenie použitý penu a naneste novú s tlakom na brsný tanier.

POVOLENÉ PRÍSLUŠENSTVO

LHR 12E: leštiaci penový tanier Ø 130-150 mm pre Ø 125 mm. LHR 75E: leštiaci penový tanier Ø 80-100 mm pre Ø 75 mm.

HODNOTY EMISII HLUKU

Hodnoty emisií hluku zistené podľa EN 62841-2-4:

	LHR 12E	LHR 75E	
ÚROVEŇ AKUSTICKÉHO TLAKU	dB(A)	79	79
ÚROVEŇ AKUSTICKÉHO VÝKONU	dB(A)	90	90
NEISTÉ (K)	dB	3	3



Používajte chrániče sluchu!

HODNOTY EMISII VIBRCII

Celkové hodnoty vibrácií a_w (súčet vektorov v troch smeroch) a neistota K zistená podľa EN 62841-2-4:

	LHR 12E	LHR 75E	
ÚROVEŇ VIBRACIÍ 3 OSI a_w	m/s^2	2.7	2.5
NEISTÉ (K)	m/s^2	0.5	0.5

Uvedené hodnoty emisií slúžia na porovnanie a používajú sa na predbežné vyhodnotenie rizika expozície obsluhy počas pracovného času. Primerané vyhodnotenie pracovného času musí zahŕňať aj intervaly chodu nástroja naprázdno a prestávky. Tieto hodnoty emisií predstavujú hodnoty pri hlavnej aplikácii nástroja. Ak sa nástroj používa na iné aplikácie a s iným príslušenstvom, alebo ak nie je vykonávaná pravidelná údržba, môžu sa hodnoty emisií počas prevádzky výrazne zvýšiť.



Pozor! Uvedené namerané hodnoty platia pre nové náradie. Pri dennom nasadení sa hodnoty hlučnosti a vibrácií menia.

ÚDRŽBA

Všetky práce na údržbe sa vykonávajú pri odpojenom sieťovom napájaní.

Na konci každej pracovnej zmeny, alebo podľa potreby, odstráňte všetok prach z tela nástroja pomocou stlačeného vzduchu, pričom venujte mimoriadnu pozornosť vetracím otvorom motora. Používateľ nemusí vykonávať žiadnu inú údržbu.

Údržba a čistenie vnútorných častí, ako sú napríklad kefy, guľôčkové ložiská, prevody atď., sa musí vykonávať len v autorizovanom servisnom stredisku.

LIKVIDÁCIA (SMERNICA OEEZ)



Len pre krajiny EÚ: Podľa európskej smernice o likvidácii elektrického a elektronického zariadenia a jej implementácii v rámci národných noriem, elektrické zariadenie musia byť likvidované ako separovaný odpad, aby mohli byť recyklované spôsobom šetrným k životnému prostrediu. Po dosiahnutí konca životnosti produkt nesmie byť likvidovaný do okolia alebo vyhodnený do bežného komunálneho odpadu, ale musí byť likvidovaný v autorizovaných recyklačných strediskách (informujte sa u miestnych úradov, ako môžete likvidovať výrobok v súlade so zákonom). Správna likvidácia výrobku prispieva k ochrane zdravia a životného prostredia.

Nelegálna likvidácia výrobku môže mať za následky sankcie proti páchatelom.

EÚ VYHLÁSENIE O ZHODE

Zodpovedne vyhlasujeme, že uvedený výrobok spĺňa základné požiadavky na bezpečnosť nasledovných smerníc:

2006/42/ES, 2014/30/EU, 2011/65/EU.

Testy boli vykonané v súlade s európskymi harmonizovanými normami

EN 62841-1: 2015 + AC:2015

EN 62841-2-4: 2014 + AC:2015

EN 55014-1: 2017 + A11:2020

EN 55014-2: 2015

EN 61000-3-2: 2014

EN 61000-3-3: 2013 + A1:2019

EN 62233: 2008

EN IEC 63000: 2018

Vermezzo con Zelo (MI), 07/10/2022

Technická dokumentácia u:

RUPES S.p.A. a socio unico
Via Marconi, 3/A - Loc. Vermezzo
20071 VERMEZZO CON ZELO (MI) Italy

RUPES S.p.A. a socio unico

PRESEDA
G. Valentini

TİP
TAMPON mm Ø
Ø PED mm
ORBIT ÇAPI
GÜÇ
R.P.M.
AĞIRLIK
ELEKTRONİK HIZ KONTROLÜ
YALITIM SINIFI

LHR 12E
130-150
125
12
400
4000 ÷ 5500
2,3
•
II

LHR 75E
80-100
75
12
400
4000 ÷ 5500
2
•
II

Gösterilen değerler 230V/50Hz bir nominal voltaj dayanmaktadır. Farklı güç değerlerinin voltaj ve frekanslarda söz konusu olduğunda farklı olabilir. Aracın nominal değerleri etiketi teknik bakın.

GRAFİK SEMBOLLER



UYARI. Kendi güvenliğinizi için kullanmadan önce kullanım kılavuzunu OKUYUN ve ANLAYIN



Önemli güvenlik uyarıları



Kişisel koruma ekipmanları kullanın



Çifte yalıtımlı alet.
YALITIM SINIFI II



Uygunluk işareti CE



UYARI! Bu elektrikli aletle birlikte verilen tüm güvenlik uyarıları, talimatlar, görseller ve teknik özellikleri okuyun. Aşağıda listelenen talimatların tümüne uygun hareket etmemek elektrik çarpması, yangın ve/veya ağır yaralanmayla sonuçlanabilir. **Bütün uyarıları ve talimat hükümlerini ilerde kullanmak üzere saklayın.**

Güvenlik ve kaza önleme uyarıları, bu belgelerin tamamlayıcı bir parçası olan “**GÜVENLİK TALİMATLARI**” belgesinde bulunmaktadır. Bu **KULLANIM KILAVUZU** makinenin kullanımı için gerekli ek bilgileri içermektedir.

DOĞRU KULLANIM

Bu alet bir cila makinesi olarak kullanılmak üzere tasarlanmıştır. Bu alet tesviye, metal fırçalama ve kesme işlemlerinde kullanılmak amacıyla tasarlanmamıştır. Bu aletin tasarım amacı dışındaki uygulamalarda kullanılması tehlikelere ve yaralanmalara neden olabilir.

Bu alet, üreticisi tarafından özel olarak tasarlanan veya önerilen aksesuarlarla kullanılmalıdır. Aksesuarın alete takılması tek başına aletin güvenli bir şekilde çalışmasının garantisini değildir. **Aksesuarların nominal hızı alet üzerinde belirtilen maksimum hıza düşmez.** Bu aksesuarların nominal hızlarının üzerinde kullanılmaları kırılmalarına ve yerlerinden çıkıp havaya fırlamalarına neden olabilir.

Aksesuarların dış çapı ve kalınlığı aletin teknik özelliklerine uygun olmalıdır. Boyutları doğru olmayan aksesuarlar gereken şekilde korunamaz veya kontrol edilemez.

Aksesuarların konfigürasyonu alete uygun olmalıdır. Alete tam olarak oturmaman aksesuarların kullanılması dengesizliğe, aşırı titreşimlere ve aletin kontrol edilememesine neden olabilir.

Hasarlı aksesuarları kullanmayın. Kullanmadan önce tüm aksesuarları kontrol edin. Destek petlerini kontrol edin ve çatlak, kopma veya aşırı yıpranma olmadığından emin olun. Alet veya aksesuar yere düştüğü takdirde, hasar görmediğinden emin olun veya yeni bir aksesuar takın. Bir aksesuarı kontrol ettikten veya taktıktan sonra, güvenli bir uzaklıkta durarak aleti bir dakika boyunca yüksüz çalıştırarak

test edin. Zarar görmüş aksesuarlar bu test sırasında kırılır.

ÖZEL GÜVENLİK UYARILARI

Cila makinesinin gövdesinde veya tespit bağlantılarında serbestçe hareket eden parça olmadığından emin olun. Gevşemiş tespit tellerinin hepsini güvenli bir şekilde yerleştirin veya kesin. Gevşemiş veya dönen tespit telleri kullanıcının parmaklarına dolanabilir veya işlenen parçaya takılabilir.

İLK ÇALIŞTIRMA

⚠ Voltaj ve frekans değerleri bilgi plakasında belirtilen değerlerle aynı olmalıdır (1). Makinenin fişini prize takmadan önce gücünün kapalı olduğundan emin olun..

MAKİNEİNİN MONTAJI

Kapağı (5) dişli kutusunun üzerine getirin ve vida montaj deliklerini (7) dişli kutusunun üzerindeki deliklerle hizalayın.

AKSESUARLARIN MONTAJI

PED

1. Disk pedini (8) ortaya yerleştirin;
2. disk pedini (8) vidaya sabitlenene kadar yavaşça çevirin;
3. tedarik edilen disk (4) pedi Allen anahtarını (10) kullanarak, disk pedi tespit vidasını sıkıştırın. Disk pedini yanlış konumda sıkıştırmayın (şkl. 4);
4. lastik koruma kapağının yağlanmasını silikon bazlı olmayan ürünlerle gerçekleştirin;
5. periyodik bakım: destek pedi vidasının (4) doğru şekilde sikilmış olduğu düzenli olarak, cihaz ile tedarik edilmiş anahtar (10) kullanarak kontrol edilmelidir.

TAMPON

Cila tamponuna plakaya bastırarak oturtun.

HİZMETE ALMA

- **Tutma yeri:** Biri kafada, diğeri alet yuvasının altında olmak üzere iki elinizle tutun. Bu tek doğru tutuştur.

- **Çalıştırma:** anahtar (2) kolunun kolunu itin
- **Durdurma:** anahtarın kolunu (2) itip bırakın.



Makine gücü kapatıldıktan sonra bir kaç saniye daha dönmeye devam eder.



Parlatma pedi ile aracı monte "boş" girmeyiniz. Bu şekilde, parlatma pedi Kesilerinde tabi olabilir.

HIZ AYARI

Devir hızı düğme (3) çevrilerek ayarlanabilir. Hız seçimi aşağıdaki diskin özelliklerine ve üzerinde çalışılan malzemeye göre yapılmalıdır.

AKSESUARLARIN SÖKÜLMESİ

PED

Pedin (4) montaj vidasını anahtarı (10) kullanarak gevşetin.

TAMPON

Kullanılan parlatma köpüğü çıkarın ve destek tablası üzerinde baskı ile yeni birini uygulayabilirsiniz.

İZİN VERİLEN AKSESUARLAR

LHR 12E: parlatma köpük destek tablası Ø 130-150 mm 125 mm.

LHR 75E: parlatma köpük destek tablası Ø 80-100 mm Ø 75 mm.

GÜRÜLTÜ EMİSYON DEĞERLERİ

Gürültü emisyon değerleri EN 62841-2-4 uyarınca belirlenmektedir:

		LHR 12E	LHR 75E
SES BASINÇ SEVİYESİ	dB(A)	79	79
SES GÜÇ SEVİYESİ	dB(A)	90	90
BELİRSİZLİK (K)	dB	3	3



Kulak koruyucu kullanın!

TİTREŞİM EMİSYON DEĞERLERİ

Toplam titreşim değerleri a_w (üç yönün vektör toplamı) ve tolerans K EN 62841-2-4 uyarınca belirlenmektedir:

		LHR 12E	LHR 75E
3 EKSENDE TİTREŞİM SEVİYESİ a_w	m/s^2	2.7	2.5
BELİRSİZLİK (K)	m/s^2	0.5	0.5

Belirtilen emisyon değerleri karşılaştırmalı değerlerdir ve kullanıcının çalışma döneminde maruz kalacağı riskin geçici olarak değerlendirilmesi için kullanılmalıdır. Çalışma döneminin doğu bir şekilde değerlendirilmesi için makinenin kullanılmadığı ve durdurulduğu dönemler de hesaba katılmalıdır. Bu emisyon değerleri makinenin ana uygulamalarını temsil etmelidir. Makinenin başka aksesuarlarla farklı uygulamalar için kullanılması gerekiyorsa veya makinenin düzenli bakımı yapılmadığı takdirde, kullanım sırasında emisyon değerleri ciddi oranda artabilir.



Tehlike! Ölçümler yeni güç araçları bakını göstermektedir. Günlük usa gürültü ve titreşim değerleri değişmesine neden olur.

BAKIM

Tüm bakım işlemleri makinenin fişi prizden çekildikten sonra yapılmalıdır.

Çalışmanız bittiğinde veya gerektiğinde, makinenin gövdesindeki tozları, motor havalandırma deliklerine özel bir dikkat göstererek, sıkıştırılmış hava püskürtme yoluyla temizleyin.

Kullanıcı tarafından başka hiçbir bakım işlemi yapılmamalıdır.

Fişçalar, bilye yatakları gibi iç parçaların bakımı ve temizliği yalnızca yetkili bir müşteri servisi tarafından yapılmalıdır.

ATIKLARIN ATILMASI (WEEE DİREKTİFİ)



Yalnızca AB Ülkeleri için: Atık elektrikli ve elektronik cihazlara dair Avrupa Direktifi ve bu direktifin ulusal yasalara uygun olarak yürütülmesine göre, kullanılmış elektrikli cihazlar çevre açısından uygun bir şekilde geri dönüştürülebilirler amacıyla ayrıca toplanmalıdır. Bu ürün kullanım ömrünün tamamladığında çevreye veya evsel atıklarla birlikte atılmamalı, yetkili ayrı toplama merkezlerinde bertaraf edilmelidir (ürünün yasalara uygun şekilde nerede bertaraf edilebileceğini öğrenmek için bulunduğunuz yerdeki yetkili merci ile bağlantı kurun). Ürünün doğru şekilde bertaraf edilmesi, sağlığın ve çevrenin korunmasına katkıda bulunur. Ürünün yasadışı şekilde bertaraf edilmesi uygunsuz hareket edenlerde yaptırım uygulanmasına neden olur.

AB UYGUNLUK BEYANI

Sorumluluğu bize ait olmak üzere, bu anlatılan makinenin aşağıdaki Direktiflerin Temel Güvenlik Şartlarına uygun olduğunu beyan ediyoruz:

2006/42/AT, 2014/30/AB, 2011/65/AB.

Testler aşağıdaki Avrupa Standartlarına göre yapılmıştır:

EN 62841-1: 2015 + AC:2015

EN 62841-2-4: 2014 + AC:2015

EN 55014-1: 2017 + A11:2020

EN 55014-2: 2015

EN 61000-3-2: 2014

EN 61000-3-3: 2013 + A1:2019

EN 62233: 2008

EN IEC 63000: 2018

Vermezzo con Zelo (MI), 07/10/2022

: At Teknik dosya

RUPES S.p.A. a socio unico

Via Marconi, 3/A - Loc. Vermezzo

20071 VERMEZZO CON ZELO (MI) Italy

RUPES S.p.A

YÖNETİM KURULU BAŞKANI

Valentini

المواصفات الفنية

النوع	LHR 75E	LHR 12E
Ø تلميع رغوة ملم	80-100	130-150
Ø النسخ وسادة مم	75	125
Ø مدار الحركة	12	12
ادورة في الدقيقة	400	400
التحكم الإلكتروني في السرعة	4000 + 5500	4000 + 5500
الوزن	2	2,3
التحكم الإلكتروني في السرعة	•	•
فئة العزل	II	II

وتستند القيم المعروضة على الجهد الاسمي من ZH05/V032. في حالة الفولتية والترددات من القيم طاقة مختلفة قد تختلف. الرجوع إلى المواصفات الفنية التسمية إلى القيم الاسمية للأداة.

معاني الصور



تحذير
حفاظا على سلامتك، اقرأ دليل التعليمات وافهمه قبل الاستخدام



إرشادات هامة للسلامة



عليك باستخدام
معدات الوقاية الشخصية.

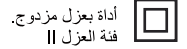

أداة بعزل مزدوج.
فئة العزل II

CE علامة المطابقة



تحذير! اقرأ جميع تحذيرات السلامة والتعليمات والرسومات التوضيحية والمواصفات المتوفرة مع أداة الطاقة هذه. قد يؤدي عدم اتباع جميع الإرشادات المذكورة أدناه إلى حدوث صدمة كهربائية و / أو حرق و / أو إصابة خطيرة. احفظ جميع التحذيرات والإرشادات للرجوع إليها في المستقبل. تحذير! اقرأ جميع تحذيرات السلامة والتعليمات والرسومات التوضيحية والمواصفات المتوفرة مع أداة الطاقة هذه. قد يؤدي عدم اتباع جميع الإرشادات المذكورة أدناه إلى حدوث صدمة كهربائية و / أو حرق و / أو إصابة خطيرة. احفظ جميع التحذيرات والإرشادات للرجوع إليها في المستقبل. تم تقديم إرشادات السلامة والوقاية من الحوادث في كتيب "إرشادات السلامة"، والذي يمثل جزءاً مكملاً لهذه المستندات. يشير هذا الدليل المخصص لإرشادات التشغيل إلى المعلومات الإضافية المطلوبة للاستخدام المحدد للجهاز.

الاستعمال الصحيح

هذا الجهاز مصمم للاستخدام كجهاز للصل. هذا الجهاز غير مخصص للاستخدام لعمليات الصقل وتلميع المعادن وقطعها. إن استخدام هذا الجهاز لتطبيقات تختلف عن التطبيقات المخصصة لها قد يسبب نشوء مخاطر وإصابات لأفراد. يجب استخدام هذا الجهاز مع الملحقات التي تم تصميمها خصيصاً أو بوضي باستخدامها بواسطة جهة الصنع. كما أن تركيب الوحدة الملحقة بالجهاز لا يضمن تشغيله بشكل آمن. يجب أن توازي السرعة المقدره للملحقات الحد الأقصى للسرعة الموضح على الجهاز. وذلك لأن استخدام الوحدات الملحقة على سرعات تفوق السرعة المحددة قد يؤدي إلى انفجارها أو انفذاعها في الهواء. يجب أن يكون القطر الخارجي ومستوى سماكة الوحدات الملحقة متطابقين لمواصفات الجهاز. لا يمكن حماية الوحدات الملحقة بأبعاد غير صحيحة كما لا يمكن التحكم فيها بشكل كاف.

يجب أن تتطابق مواصفات الوحدات الملحقة مع الجهاز، وذلك لأن استخدام وحدات ملحقة لا يمكن تركيبها بشكل أمثل على الجهاز قد يؤدي إلى اختلال الاتزان وحدوث اهتزازات زائدة كما يؤدي إلى إتاحة التحكم في الجهاز. لا تستخدم وحدات ملحقة تالفة. عليك أن تفحص جميع الوحدات الملحقة قبل الاستعمال. افحص وسائد الإسناد وتحقق من خلوها من الشقوق أو الكسور أو التآكل الزائد. إذا تعرض الجهاز أو الوحدة الملحقة إلى السقوط، فعليك بالتحقق من عدم تعرضها للتلف أو قم بتركيب وحدة ملحقة جديدة. بعد إجراء الفحص أو بعد تركيب وحدة جديدة، عليك بتجربة تشغيل الجهاز على السرعة القصوى ودون وجود حمولة لمدة دقيقة، مع إبقائه على مسافة آمنة. إذا كانت الوحدات الملحقة تالفة، فإنها تنكسر خلال هذا الاختبار.

بدء التشغيل

لا تستخدم أي ورق صنفرة يزيد حجمه عن أقراص الصنفرة. اتبع إرشادات جهة الصنع عند اختيار ورق الصنفرة. يمكن لاستخدام ورقة صنفرة يتعدى حجمها قرص الصنفرة أن يسبب حدوث التمزق والتشابك، مما يؤدي إلى حركات فجائية.

تجميع الجهاز

ضع قبعة (5) في علبة التروس بحيث الثقب لتركيب مسامير (7) تتماشى مع تلك الموجودة على علبة التروس.

تركيب الوحدات الملحقة

حامل وسادة اللوحةالنسخ وسادة
1. وضع وسادة القرص (8) في المركز؛
2. بدوره قليلاً لوحة القرص (8) حتى يتم إصلاح إلى المسامير؛
3. تشديد القرص وسادة المسامير تثبيت باستخدام قرص الموردة وسادة ألين وجع (10). لا تشديد لوحة القرص إذا كان في موقف خاطئ (شكل 4).

م بتزييت الغطاء المطاطي باستعما مولك لا يكون الصيانة العادية: من الضروري وبصفة دورية فحص المسامير البرغي (4) لوسادة الدعم للتأكد من ربطه بصورة صحيحة وذلك باستعمال المفتاح الموجود مع المنتج (10).

تلميع الرغوة

الضغط على تلميع وسادة وسادة للانضمام إلى لوحة.

إجراءات الصيانة

- المقيض: أمسك بكلتا يديك، واحدة على الرأس والأخرى على الجزء السفلي من مبيت الأداة. هذه هي القبضة الصحيحة الوحيدة
- البيد: اضغط على ذراع مقبض المفتاح (2)
- التوقف: اضغط على ذراع المفتاح (2) ثم حرره

يستمر الجهاز في الدوران بعد إيقاف تشغيله.

لا تقم بتشغيل إلى "فارغة" أداة مع وسادة التلميع التي شنت. في هذه الطريقة، قد يكون وسادة التلميع تخضع لتمزقات

الاختيار الإلكتروني RPM (دورة في الدقيقة)

يمكن ضبط معدل الدوران في الدقيقة عن طريق تدوير العجلة (3). ويعتمد اختيار السرعة على خصائص قرص الصقل والمادة المراد التعامل معها.

تفكيك الوحدات الملحقة

النسخ وسادة

(4) المسامير فك وسادة تساعد باستخدام وجع (10).

تلميع الرغوة

إزالة الرغوة تلميع المستخدمة وتطبيق واحد جديد مع الضغط على لوحة الدعم.

تحذيرات محددة للسلامة

تحقق من عدم وجود أي جزء غير مثبت في غلاف جهاز الصقل أو أربطة التثبيت بما يتيح لتلك الأجزاء الدوران بحرية. اختر وضعاً آمناً لجميع أسلاك التركيب المرتخية أو قم بقصها. حيث يمكن للأسلاك المرتخية أو الدوارة أن تلتف حول أصابع فني التشغيل أو تتحشر في الأداة التي يتم تصنيعها.

الصيانة

يتم إجراء كافة أعمال الصيانة مع فصل مصدر التيار الكهربائي. وفي نهاية كل جلسة عم، أو عند الحاجة، فعليك برفع الغبار من جسم الجهاز باستخدام تيار من الهواء المضغوط، مع الانتباه بشكل خاص إلى فتحات تهوية المحرك.

ولا يجب إقدام المستخدم على إجراء أية عمليات أخرى للصيانة. يجب أن تتم أعمال الصيانة والتنظيف للأجزاء الداخلية، مثل الفرش والأجزاء الدوارة أو ما إلى ذلك، بمعرفة ورشة مصرح لها من جانب العميل بتقديم الخدمة للعملاء.

الوحدات الملحقة المسموح بها

LHR 12E: رغوطة تلميع Ø 150-130 ملم لوحة الدعم Ø 125 ملم.
LHR 75E: رغوطة تلميع Ø 100-80 ملم لوحة الدعم قطرها 75 ملم.

واصفات انبعاث الضوضاء

تم تحديد قيم انبعاث الضوضاء وفقاً للمواصفة EN 62841-2-4:

LHR75E	LHR12E		
79	79	ديسيبل	مستوى ضغط الصوت
90	90	ديسيبل	مستوى طاقة الصوت
3	3	ديسيبل	غيبولير معروف

عليك باستخدام واقٍ للأنف!

مواصفات انبعاث الاهتزاز

تم تحديد قيم الاهتزاز الإجمالية ah (مجموع متجه ثلاثي) وعدم اليقين K وفقاً للمواصفة EN 62841-2-4:

LHR75E	LHR12E		
2.5	2.7	ثانية في المليار	مستوى اهتزاز المحاور الثلاثة
0.5	0.5	ثانية في المليار	غيبولير معروف

إعلان المطابقة EU

إننا نعلن عن مسؤوليتنا عن توافق الجهاز مع المتطلبات الأساسية للسلامة في اللوائح التالية:

2006/42/EC, 2014/30/EU, 2011/65/EU.

تم إجراء الاختبارات بما يتفق مع لجنة التوافق الأوروبية.

EN 62841-1: 2015 + AC:2015

EN 62841-2-4: 2014 + AC:2015

EN 55014-1: 2017 + A11:2020

EN 55014-2: 2015

EN 61000-3-2: 2014

EN 61000-3-3: 2013 + A1:2019

EN 62233: 2008

EN IEC 63000: 2018

تكون قيم الانبعاث المعروضة متقاربة ويجب استخدامها لوضع تقييم نسبي لمستوى تعرض فني التشغيل للخطورة خلال فترة التشغيل. كما يجب أن يشمل التقييم المناسب لفترة العمل على فترات تعطل الجهاز وتوقفه عن العمل. وتعكس مواصفات الانبعاث المقدمة التطبيقات الأساسية للجهاز. في حالة استغلال الجهاز في استخدامات أخرى، أو مع وحدات ملحقة أخرى، أو في حالة عدم خضوعها للصيانة الدورية، فمن الممكن لمواصفات الانبعاث أن تزيد بشكل كبير خلال عمليات التشغيل.

خطراً! وتشير القياسات تشير إلى أدوات جديدة لتوليد الكهرباء. الولايات المتحدة الأمريكية يوماً بسبب القيم الضوضاء والاهتزاز للتعبير.

Vermezzo con Zelo (MI), 07/10/2022

الملف التقني في

RUPES S.p.A. a socio unico
Via Marconi, 3/A - Loc. Vermezzo
20071 VERMEZZO CON ZELO (MI) Italy

RUPES S.p.A. a socio unico

رئيس الشركة
G. Valentini

型号	LHR 12E	LHR 75E
Ø 磨光泡沫毫米	130-150	80-100
Ø 支持PAD毫米的	125	75
Ø 轨道	12	12
功率	400	400
R.P.M.	4000 ÷ 5500	4000 ÷ 5500
重量	2,3	2
电子速度控制器	•	•
绝缘等级	II	II

顯示的值是根據標稱電壓230V/50HZ。在不同的功率值的電壓和頻率的情況下，可能會發生變化。參照標籤技術規範的工具的名義值。

图示

 **警告。**为了您的人身安全，使用前，请阅读并明白本使用手册。

 **重要的安全指示**

 使用个人防护设备。

 双重绝缘工具。
绝缘等级 II。

 合格标志 CE

 **警告！** 閱讀本電動工具隨附的所有安全警告、說明、插圖和規格。不遵守下面列出的所有說明可能會導致觸電、火災和/或嚴重傷害。保存所有警告和說明以供將來參考。

安全与事故预防说明将在“安全说明”中予以提供，而该手册是这些文档的主要部分。本**操作说明手册**说明工具特定用法所需的附加信息。

正确用法

本工具被设计为用作抛光机。

本工具不得用于平滑、金属刷光和切割操作。如果将本工具用于非计划中的应用，则可能导致危险和人身伤害。

本工具必须与专门设计的附件或制造商建议的附件一起使用。如果向工具安装附件，则将无法保证操作的安全性。

附件的额定速度必须至少与工具的指定的最大速度相等。以超过额定速度的速度使用附件可能会导致其损坏或被抛至空中。

附件的外径和厚度必须与工具的规格相匹配。尺寸不正确的附件将无法得到充分的保护或控制。

附件的配置必须与工具相匹配。使用无法正确安装在工具上的附件可能会导致失衡、过度振动以及无法控制工具。

请勿使用受损附件。在使用前，请检查所有附件。检查支撑垫并确认不存在任何破裂、撕裂或过度磨损。如果工具或附件已掉落，请确认其并未损坏或安装一个新附件。检查或安装附件后，请在无负载的情况下

以最大速度运行工具一分钟来进行测试，并在测试期间保持安全距离。如果附件受损，则其会在此测试期间破裂。

特定安全警告

请确认抛光工具的防护罩不存在任何松动的部分，或者确认锁式扎带能够自由转动。安全放置或切割所有松动的固定线。松动的或旋转的固定线可能会缠绕操作人员的手指或刮到正在加工的零件。

启动

 电压和工频必须符合标识牌 (1) 上显示的数据。在连接插头前，请确保工具已关闭。

工具装配

使得與齒輪箱上的對齊的孔，用於安裝螺釘 (7) 上的齒輪箱的蓋 (5) 的位置。

附件安装

衬垫

1. 放置在中心的盘垫 (8)；
2. 稍微转动盘垫 (8)，直到它被固定到螺丝；
3. 收紧的盘式刹车片固定螺丝，使用附带的光盘垫内六角扳手 (10)。盘式刹车片，如果它是在错误的位置 (图4)，不要拧紧。
4. 请使用非有机硅产品润滑橡胶衬套
5. 常规维护：需要使用随附的扳手 (10) 定期检查衬垫螺钉 (4) 是否正确紧固。

磨光泡沫

应用压力抛光垫加盟垫板。

试运行

- **手持：**用双手握住，一只手放在头部，另一只手放在工具外壳的底部。这是唯一正确的握法。
- **启动：**推动开关 (2) 手柄的控制杆
- **停止：**推动并释放开关的控制杆 (2)。

 工具在关闭后仍会继续旋转。

 不要运行“空”，用抛光垫抛光工具安装。以这种方式，所述抛光垫可能会受到撕裂

 不要运行“空”，用抛光垫抛光工具安装。以这种方式，所述抛光垫可能会受到撕裂

电子选择转数

可通过旋转轮 (3) 来调整转数。速度的选择取决于磨盘和将要加工的材料特性。

附件拆卸

衬垫

拧下垫 (4) 使用扳手安装螺丝 (10)。

磨光泡沫

删除所使用的抛光泡沫，并应用新按衬垫。

允许的附件

LHR12E: 抛光泡沫为后盾垫直径130-150毫米，直径125毫米。

LHR75E: 抛光泡沫为后盾垫直径80-100毫米，直径75毫米。

噪音排放值

根据 EN 62841-2-4 确定的噪音排放值:

	LHR 12E	LHR 75E
声压级	dB(A) 79	79
声功率级	dB(A) 90	90
不确定性 (K)	3	3

 使用耳罩!

振动排放值

根据 EN 62841-2-4 确定的振动总值 a_h (三轴矢量和) 和不确定性 K:

	LHR 12E	LHR 75E
3 轴振动级 a_h	m/s^2 2.7	2.5
不确定性 (K)	m/s^2 0.5	0.5

显示的排放值是相对的，将用于对操作人员在工作期间所接触到的风险进行临时评估。对工作时间的适当评估还必须包含工具的空闲和停止时间。这些排放值表示工具的主要应用。如果工具与其他附件一起用于其他应用，或者如果工具未进行定期维护，则工作时的排放值可能会大大增加。

 **危险!** 显示测量值是指新的电动工具。每日美国造成的噪音和振动值改变。

维护保养

所有维护操作均应在电源断开后进行。

每次工作会话结束时或在需要时，请使用压缩空气喷射器除去工具主体上的所有灰尘，并特别注意电机的通风孔。

用户不得进行其他任何维护操作。

内部零件 (如刷子、滚球轴承、齿轮等) 的维护和清洁只能由经授权的客户服务中心进行。

处理 (WEEE 指令)

仅适用于UE认证国家: 根据欧洲关于电子电器设备垃圾指令及有关国家的法规，报废电器设备必须分类回收，以便回收利用及保护生态环境。该产品结束生命后不得随意丢弃在环境或与生活垃圾混合，而应该由专业的回收公司处理 (与当地部门联系了解; 根据有关法规在何处报废)。该产品的正确报废方式有利于保护环境及身体健康。违法处理该产品将承担法律责任

EU符合性声明

我们申明: 所提供的装置符合以下法令的基本安全要求:

2006/42/EC, 2014/30/EU, 2011/65/EU.

已依照欧洲协调标准进行了测试

EN 62841-1: 2015 + AC:2015

EN 62841-2-4: 2014 + AC:2015

EN 55014-1: 2017 + A11:2020

EN 55014-2: 2015

EN 61000-3-2: 2014

EN 61000-3-3: 2013 + A1:2019

EN 62233: 2008

EN IEC 63000: 2018

Vermezzo con Zelo (MI), 07/10/2022

技术文件:

RUPES S.p.A. a socio unico

Via Marconi, 3/A - Loc. Vermezzo

20071 VERMEZZO CON ZELO (MI) Italy

 S.p.A. a socio unico
总裁
G. Valentini

機種	LHR 12E	LHR 75E
パフ径 (mm)	130-150	80-100
パッド径 (mm)	125	75
オービットダイヤ (mm)	12	12
出力 (W)	400	400
回転数 (r.p.m.)	4000 – 5500	4000 – 5500
質量 (kg)	2.3	2
電子制御コントロール	●	●
保護クラス	II	II



上記の数値は定格電圧230V/50Hzの場合のもので、電源の電圧や周波数がこれとは異なる場合には値が変わることがあります。工具の公称値については技術仕様のラベルを参照してください。

マークの説明

 警告。安全のため、ご使用前に取扱説明書をお読みになり、ご理解ください。

 ユーザーの安全に関する重要な注意事項

 個人用保護具を使用してください。

 この工具は二重絶縁構造です。
絶縁クラス II
 CE 合格標識

 警告！ この電動工具に付属のすべての安全上の警告、指示、図、および仕様をお読みください。下記の指示に従わないと、感電、火災、重傷を負う可能性があります。後で参照できるように、すべての警告と指示を保存してください。

安全と事故防止のための注意事項は、本書の一部をなす小冊子「安全のおしり」に記載されています。

この取扱説明書には本機の使用上密接に関連する追加情報のみが記載されています。

本来の用途に適した使い方

この工具は、本来ポリッシャーとして設計されています。

この工具の設計上、グライディング、サンディング、ワイヤーブラッシング、カッティングの操作は想定されていません。想定外の操作に使用すると危険であり、ユーザーが怪我をする可能性があります。

メーカー製またはメーカー推奨品以外のアクセサリーはご使用にならないで下さい。指定品以外のアクセサリーは、たとえ工具に取り付けることができたとしても安全な動作を保証できません。

アクセサリーの定格速度は、工具に表示されている最大速度と同じかそれ以上でなければなりません。定格速度を超える速度でアクセサリーを使用すると破損して空中に飛ばされる恐れがあります。

アクセサリーの外径および厚みは、工具の特性に適したサイズのものをご使用ください。不適切なサイズのアクセサリーを使用すると、適切な保護や制御ができなくなります。

工具の主軸にぴったりと合った形状のアクセサリーを使用してください。ネジ固定式のアクセサリーの場合、アクセサリー側の穴と工具側の穴の位置が一致するものをお使いください。そうでないと均衡が保たれず、過度に振動し、コントロールを失うことがあります。

アクセサリーに少しでもダメージがある場合は使用しないで下さい。工具やアクセサリーが落下した場合は、ダメージがないか確認し、破損していないアクセサリーと交換してください。アクセサリーを取り付けた後で、周囲にいる人の安全を確認した上で、回転するアクセサリーからある程度の距離をおいて、工具を1分程度空転させてみて問題が無いかがご確認ください。通常、アクセサリーにダメージがある場合は、このテストを行う間に破損します。

特定の安全警告

研磨用アクセサリー（紐式パフ等）に緩んだ部分があつてはいけません。また、固定紐がはみ出た状態でポリッシャーを回転させてはいけません。紐がはみ出ていると、回転時に作業者の指に巻き付いたり、研磨作業の対象物に絡まったりすることがありますので、安全な状態にするか、または紐を切ってください。

操作の開始

 電源の電圧および周波数は、識別プレート(1)に表示されたデータと一致したものでなければなりません。
電源にプラグを接続する前に、工具のスイッチがオフになっていることを確認してください。

工具の組み立て

グリップ部 (5) の穴がギアボックス側の穴と一致するようにしてグリップとギアボックスを合わせ、ネジ (7) を締めます。

付属品の取り付け

パッド

1. 中央にネジを付けた状態でパッド (8) を当てます。
2. パッド (8) を少し回転させて、正しい位置に調整します。
3. 同梱のレンチ (10) を使って、ネジ (4) を締めます。パッドが正しい位置でない場合はネジを締めてはいけません (図4)。
4. 非シリコン系製品でゴムシユラウドを潤滑します
5. 定期メンテナンス：付属のレンチ (10) を使用し、定期的にパッキングパッドのネジ (4) の締め付けが清潔であることを確認する必要があります。

操作

- 手持ち：両手で、片方の手で頭を持ち、もう片方の手でツールハウジングの底部を持ちます。右のグリップはこれだけです。
- 始動：スイッチ(2)ハンドルのレバーを押します
- 停止：スイッチのレバー (2) を押して放します。

 スwitchをオフにした後も、数秒間作動し続けます！

 パフを付けたままで空回りさせないでください。空転により、パフが裂けることがあります。

速度の調節

回転数は、ポリッシャーの上部にあるコントローラー(3)で調節します。回転数は、パフと研磨する素材の特性に合わせて選んでください。

付属品の取り外し

パッド:

- 六角レンチ(10)を使用して、パッド (4) を固定するネジ(4)を緩め、外します。

パフ:

- パフをパッドから外し、新しいパフを取り付けてパッドへしっかりと押し付けます。

メーカー指定アクセサリ-

- LHR 12E:パフ径130-150 mm、パッド径125 mm
- LHR 75E:パフ径80-100 mm、パッド径75 mm

騒音値

EN 62841-2-4 に従って決定された騒音放出値:

	LHR 12E	LHR 75E
音圧レベル dB(A)	79	79
音響出力 dB(A)	90	90
不確かさ(K) dB	3	3



イヤーマフ (防音保護具) を使用して下さい!

振動発生値

EN 62841-2-4 に従って決定された振動の合計値 a_h (トライアックスベクトルの合計) と不確か率 K:

	LHR 12E	LHR 75E
三軸上の振動レベル a_h m/s^2	2.7	2.5
不確かさ(K) m/s^2	0.5	0.5

ここに表示する振動値は比較値であり、作業期間中にユーザーが受ける危険性についての暫定的評価のためのものです。作業期間の正確な評価には、工具のアイドル時間と停止時間も含めて考慮する必要があります。表示された振動値は、工具の主な用途での代表的な値です。工具が他の用途に使用した場合や他のアクセサリと共に使用したる場合、または定期的なメンテナンスを怠った場合には、作動時に発生する振動値が著しく増加することがあります。



注意! ここに表示する測定値は、新品の工具にのみ有効です。日常の使用により、騒音値や振動値は変動します。

メンテナンス

メンテナンス作業は、いかなる場合にもプラグを引き抜いてから行ってください。

作業の終了時や必要な場合に、エアブローでポリッシャー本体に付着している塵やほこりを除去してください。このとき、モーターファンの通気口を特に丁寧に清掃してください。

ユーザーは、これ以外のメンテナンス作業は行ってはいけません。ブラシ、ヘアリング、ギアなどの機械内部の定期的なクリーニングその他については、定期サポートセンターまでご相談ください

廃棄 (WEEE 指令)



CE認定国にのみ適用可能: 廃電気電子機器に関する欧州指令および関連国の規制に従って、廃棄された電気機器は、リサイクルおよび環境保護のために分別およびリサイクルする必要があります。使用済み製品は、環境に廃棄したり、家庭ごみと混合したりしないでください。専門のリサイクル会社に廃棄してください (関連する規制に従って廃棄する場所については、地域の部門にお問い合わせください)。この製品を廃棄する正しい方法は、環境と健康の保護に役立ちます。製品の違法な取り扱いには法的責任を負います

EU適合宣言

当社の責任の下で、本マニュアルに言及されている製品が 2006/42/EC, 2014/30/EU, 2011/65/EU の各指令の基本要件に適合していることを宣言します。試験/検査は、次の規格に準拠して実施されています:
EN 62841-1: 2015 + AC:2015
EN 62841-2-4: 2014 + AC:2015
EN 55014-1: 2017 + A11:2020
EN 55014-2: 2015
EN 61000-3-2: 2014
EN 61000-3-3: 2013 + A1:2019
EN 62233: 2008
EN IEC 63000 : 2018.

Vermezzo con Zelo (MI), 07/10/2022

技術書類の保管先:

RUPES S.p.A. a socio unico
Via Marconi, 3/A - Loc. Vermezzo
20071 VERMEZZO CON ZELO (MI) Italy

RUPES S.p.A. a socio unico
G. Valentini
總裁

RUPES S.p.A. a socio unico
Via Marconi, 3/A - Loc. Vermezzo
20071 VERMEZZO CON ZELO (MI) - Italy
Tel. 02/946941
Fax 02/94941040

Uff. Vendite e assistenza clienti
Tel. 02/94694312

e-mail: info_rupes@rupes.it
web: <http://www.rupes.com>

Sede legale:
Viale Bianca Maria, 13 - 20122 MILANO - ITALY